

2023

THE CHANGING LIGHT CATALOG

Smarter®

2023

THE CHANGING LIGHT CATALOG



ISO 9001
Certificat Nr. 6501



www.smarterlight.ro

The change start here!

Smarter begins a new course in the name of a decidedly more current and trendy style aimed at customers sensitive to design, current realities and to the variety of solutions offered.

A formula that changes without forgetting the price/quality ratio that has always distinguished Smarter brand lamps.

Schimbarea începe aici!

Smarter începe un nou curs în numele unui stil mai actual și mai în trend, destinat clienților sensibili la design, la realitățile prezente și la varietatea de soluții oferite. O formulă care se schimbă fără a uita raportul preț/calitate care a definit mereu lămpile marca Smarter.

Il cambiamento inizia qui!

Smarter inizia un nuovo corso all'insegna di uno stile decisamente più attuale e di tendenza rivolto ad una clientela sensibile al design, all'attualità e alla varietà di soluzioni offerte. Una formula che cambia senza dimenticare il rapporto prezzo/qualità che da sempre distinguono le lampade a marchio Smarter.

ALPHABETICAL INDEX

Ado	44	CR 34 LED	386	Kermit	238
Aeris	214	CR 35 LED	387	Kilt	198
Agape	182	CR 36	388	Kimono	200
Amon	354	Crius	244	Klee	66
Aphrodite	316	Crocket	202	Knob	270
Apollo	280	Croma	120	Koa	191
Asti LED	404	Dalma	417	Lamon	80
Astrid	240	Danubia	418	Lampu	196
Athena	50	Dao	342	Latium	38
Atom	34	Dreamer	278	Ledo	344
Aurum	192	Edmond	442	Lido	312
Avance	348	ELC 146	380	Lokki	436
Avignon	460	ELC 229	381	Lua	304
Axis	188	ELC 307	382	Luke	116
Bari	452	ELC 1101	361	Luna	284
Boldy	124	ELC 1101	393	Marano	410
Bonn	412	ELC 3072	383	Marker	346
Bowling	156	Embo	426	Matera	458
Bremen	456	Essential	150	Matias	252
Brina	136	Fabiola	318	Melton	454
Brow	288	Five	298	Memo	266
Cage	414	Fizz	352	Mesh	104
Cairo	334	Flint	234	Midas	428
Cameo	258	Four	310	Moka	110
Cargo	406	Global	178	Moon	357
Carver	42	Gossip	184	MT 115 LED	370
Caster	272	Haiku	144	MT 116 LED	371
Castle	54	Hansen	248	MT 117 LED	374
Centrix	90	Home	306	MT 118 LED	374
Cilly	300	Ibis	356	MT 119 LED	375
Closer	114	Ilusio	232	MT 120 LED	375
Combi	86	Intersia	92	MT 124 LED	372
Connect	70	Jolie	94	MT 125 LED	372
CR 27	389	Kato	190	MT 126 LED	373



MT 127 LED	373	Punkt	82	Urania	420
MT 128 LED	368	Rondo	286	Verena	268
MT 129 LED	369	Saville	174	Verner	330
MT 137 LED	358	Scan	408	Versus	322
MT 137 LED	390	Scott	446	Vigo	424
MT 138 LED	359	Scudo	405	Vince	402
MT 138 LED	391	Selfie	350	Volley	164
MT 142 LED	376	Sella	308	Vortex	416
MT 143 LED	366	Sevilla	438	Ward	256
MT 144 LED	367	Sfera	430	Warp	400
MT 145 LED	366	Shadow	294	Wave	106
Mundi	172	Sidra	292	Yuno	102
Mya	302	Sintesi	98	Zodiac	140
Neptune	340	Sintra	58		
Nexus	76	Sketch	206		
Nigra	254	Spinner	326		
Niva	146	ST 205 LED	384		
Optic	276	ST 206 LED	385		
Paddy	274	Steam	338		
Panel	112	Stem	204		
Peg	290	Stratos	260		
Pepas	108	Taboo	46		
Pierce	168	Taffi	224		
Pit	434	Taj	186		
Plana	62	Tanner	130		
Pooh	218	Terra	282		
Prisma	74	Tim	435		
PT 01	378	Timber	226		
PT 02	378	Tirol	448		
PT 03	379	Tok	396		
PT 05	364	Toll	180		
PT 06	365	Tortilla	422		
PT 07	360	Trellis	210		
PT 07	392	Tube	296		



CHAPTER INDEX

33	INDOOR
336	BATHROOM
362	RECESSED DOWNLIGHTS
394	OUTDOOR

INDOOR

SUSPENSIONS INDEX

SUSPENSII/SOSPENSIONI



Aeris 214



Agape 182



Aphrodite 316



Astrid 240



Athena 50



Atom 34



Aurum 192



Axis 188



Boldy 124



Bowling 156



Brina 136



Castle 54



Crius 244



Croket 202



Croma 120



Essential 150



Fabiola 318



Flint 234



Global 178



Gossip 184



Haiku 144



Hansen 248



Ilusio 232



Kilt 198



Kimono 200



Klee 66



Lamon 80



Lampu 196



Latium 38



Lido 312



Luke 116



Niva 146

INDOOR

SUSPENSIONS INDEX

SUSPENSII/SOSPENSIONI



Pierce 168



Plana 62



Pooh 218



Punkt 82



Saville 174



Sintra 58



Sketch 206



Taboo 46



Spinner 326



Stem 204



Taffi 224



Tanner 130



Timber 226



Toll 180



Trellis 210



Verner 330



Versus 322



Volley 164



Zodiac 140



INDOOR

CEILING LAMPS INDEX

PLAFONIERE/PLAFONIERE



Apollo 280



Atom 34



Axis 188



Boldy 124



Bowling 156



Cameo 258



Caster 272



Centrix 90



Combi 86



Connect 70



Crius 244



Crocket 202



Croma 120



Dreamer 278



Essential 150



Flint 234

NEVA!



Haiku 144

NEVA!



Hansen 248

NEVA!



Intersia 92

NEVA! **LED**



Jolie 94



Kato 190

LED



Klee 66

LED



Knob 270



Koa 191

NEVA!

LED



Luna 284

NEVA!



Matias 252

LED

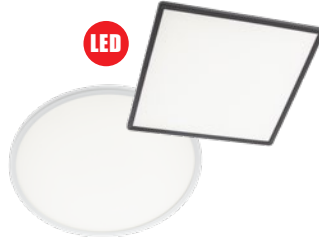

Memo 266

LED

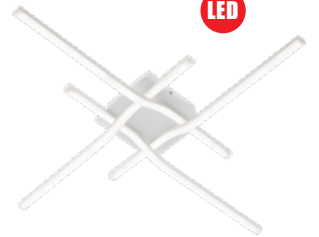

Mesh 104

NEVA!



Mundi 172

NEVA!

LED



Nexus 76

NEVA!



Nigra 254

LED



Optic 276

INDOOR

CEILING LAMPS INDEX

PLAFONIERE/PLAFONIERE

NEW!

LED



Paddy 274

LED

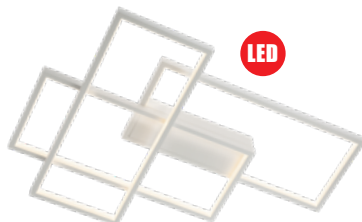

Plana 62



Pooh 218

LED

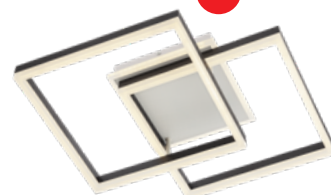

Prisma 74

NEW!

LED



Punkt 82



Rondo 286

NEW!

LED



Sintesi 98

LED



Sintra 58

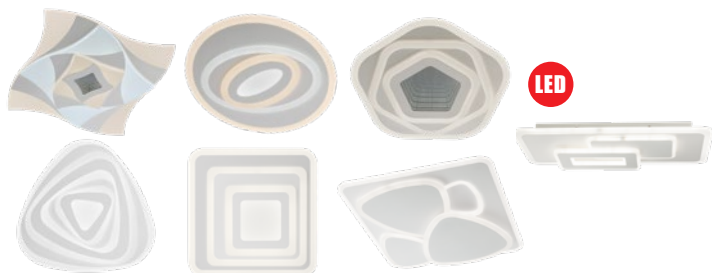

LED

UPDATE!

Stratos 260



Taffi 224



Taj 186

NEW!

LED



Terra 282

NEW!

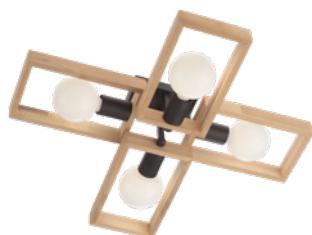

Timber 226



Trellis 210

LED



Verena 268

NEVA!



Ward 256

NEVA!

LED



Yuno 102

NEVA!



Zodiac 140



INDOOR

WALL LAMPS INDEX

APLICE/APPLIQUE



Aeris 214



Aphrodite 316



Astrid 240



Atom 34



Aurum 192



Axis 188



Boldy 124



Bowling 156



Brow 288



Cairo 334



Cameo 258



Closer 114



Connect 70



Crius 244



Croma 120



Dreamer 278



Essential 150



Fabiola 318



Flint 234



Haiku 144



Hansen 248



Klee 66



Lido 312



Luna 284



Matias 252



Moka 110



Mundi 172



Nexus 76



Nigra 254



Panel 112



Peg 290



Pepas 108

INDOOR

WALL LAMPS INDEX

APLICE/APPLIQUE



Pierce 168



Plana 62 **LED**



Pooh 218



Prisma 74 **LED**

NEW!



Punkt 82 **LED**



Rondo 286



Saville 174

NEW!



Sidra 292



Sintra 58 **LED**



Sketch 206



Spinner 326

NEW! **LED**



Stratos 260

LED



Taboo 46 **NEW!**



Taffi 224

NEW! **LED**

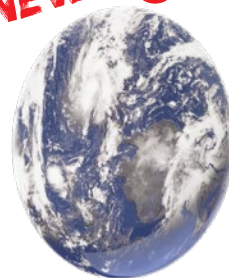

Terra 282



Timber 226

NEVA!



Trellis 210



Verner 330



Versus 322

NEVA!



Volley 164

NEVA!



Ward 256

NEVA!



Wave 106

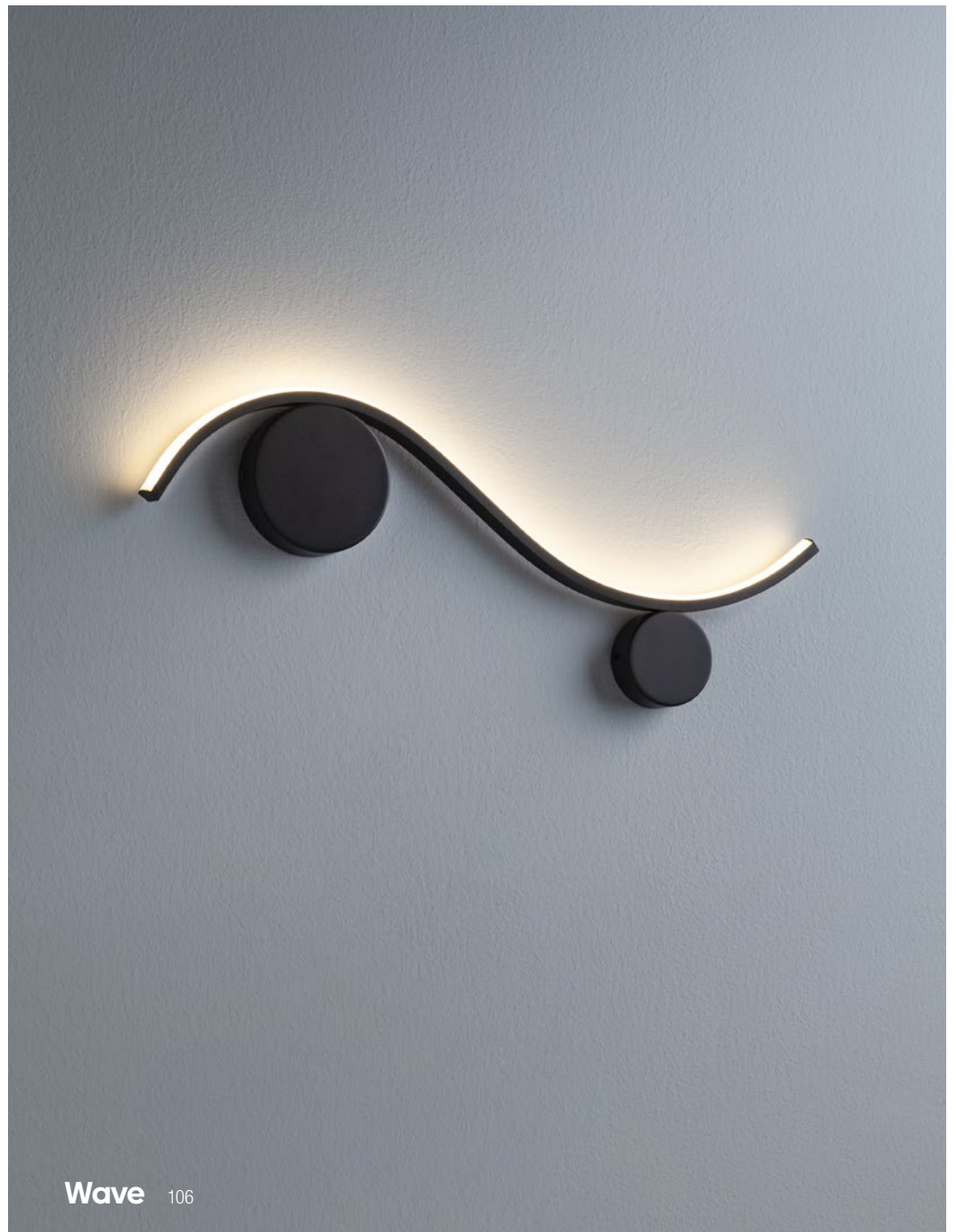

Wave 106

INDOOR

TABLE LAMPS INDEX

VEIOZE / LAMPADE DA TAVOLO

NEW!

LED



Ado 44



Astrid 240



NEW!

Aurum 192



NEW!

Boldy 124



Cilly 300



Fabiola 318



Five 298



Four 310



Home 306



NEW!

Kermit 238



LED

NEW!

Latium 38



Lua 304



Mya 302



Pooh 218



Sella 308



LED

Sintra 58



Shadow 294



Tube 296



Zodiac 140



Kermit 238

INDOOR

FLOOR LAMPS INDEX

LAMPADARE /PIANTANE



Ado 44



Astrid 240



Aurum 192



Boldy 124

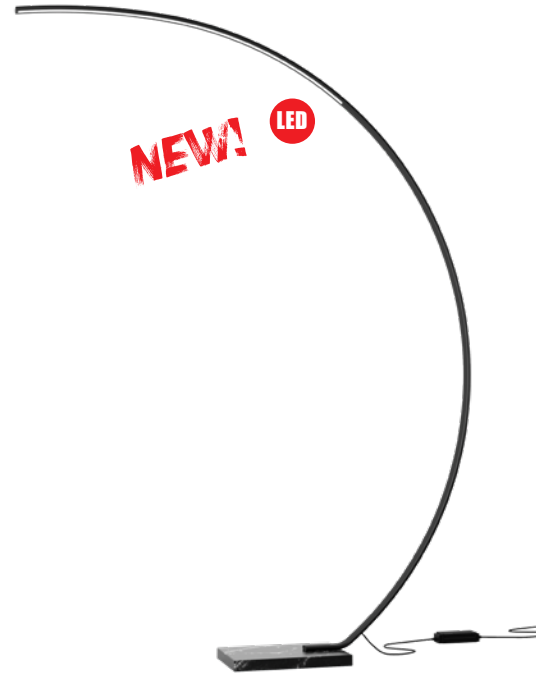

Carver 42



Fabiola 318



Kermit 238



Latium 38



Pooh 218

BATHROOM

WALL/CEILING LAMPS INDEX

APLICE/PLAFONIERE APPLIQUE/PLAFONIERE



LED IP44

Amon 354



LED IP20

Avance 348



LED IP44

Dao 342



LED IP44

Fizz 352



IP44

Ibis 356



LED IP44

Ledo 344



LED IP44

Marker 346



IP44

Moon 357



LED IP44

Neptune 340



LED IP20

Selfie 350



LED IP20

Steam 338

BATHROOM

RECESSED DOWNLIGHTS INDEX

SPOTURI ÎNCASTRATE/INCASSI A SOFFITTO



IP44

ELC 1101 361



LED IP44

MT 137 LED 358



LED IP44

MT 138 LED 359



LED IP44

PT07 360

INDOOR

RECESSED DOWNLIGHTS INDEX

SPOTURI ÎNCASTRATE/INCASSI A SOFFITTO



CR 27 389



CR 34 LED 386

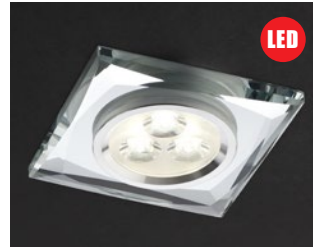

CR 35 LED 387



CR 36 388



ELC 146 380



ELC 229 381



ELC 307 382



ELC 1101 393



ELC 3072 383



MT 115 LED 370



MT 116 LED 371



MT 117 LED 374



MT 118 LED 374



MT 119 LED 375



MT 120 LED 375



MT 124 LED 372



MT 125 LED 372



MT 126 LED 373



MT 127 LED 373



MT 128 LED 368

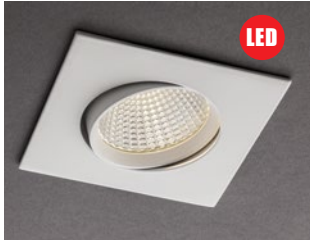

MT 129 LED 369



MT 137 LED 390



MT 138 LED 391



MT 142 LED 376



MT 143 LED 366



MT 144 LED 367



MT 145 LED 366



PTO1 378



PTO2 378



PTO3 379



PTO5 364



PTO6 365



PTO7 392



ST 205 LED 384



ST 206 LED 385

OUTDOOR

SUSPENSIONS INDEX

SUSPENSII PENTRU EXTERIOR/SOSPENSIONI PER ESTERNI



Avignon 460



Bari 452



Bremen 456



Edmond 442



Matera 458



Melton 454



Scott 446



Sevilla 438



Tirol 448

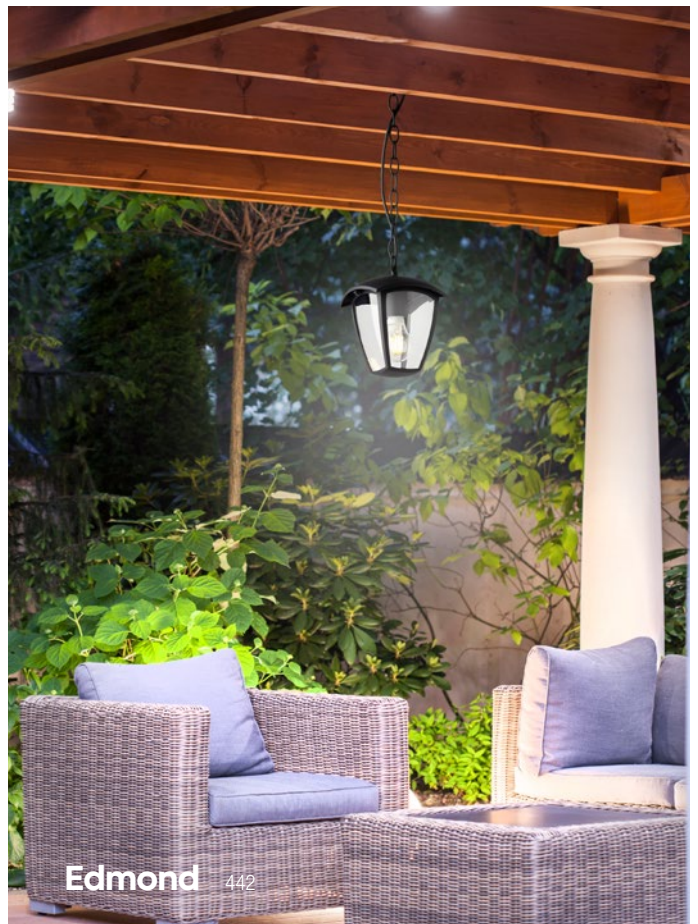

Edmond 442

OUTDOOR

CEILING LAMPS INDEX

PLAFONIERE PENTRU EXTERIOR/PLAFONIERE PER ESTERNI

NEW!



Cargo 406



Sfera 430



Tirol 448

Redo SMART tuya WIFI LED CCT



Tortilla 422

LED NEW!



Urania 420



Vigo 424



OUTDOOR

WALL LAMPS INDEX

APLICE PENTRU EXTERIOR/APPLIQUE PER ESTERNI



Asti LED 404



Avignon 460



Bari 452



Bonn 412



Bremen 456



Cage 414

NEW!



Cargo 406



Dalma 417



Danubia 418



Edmond 442



Embo 426



Marano 410



Matera 458



Melton 454



Midas 428



Scan 408



Scott 446



LED

Scudo 405



Sevilla 438



Sfera 430



Tirol 448



NEW!

LED

Tok 396



LED

Vince 402



Vortex 416



NEW!

LED

Warp 400

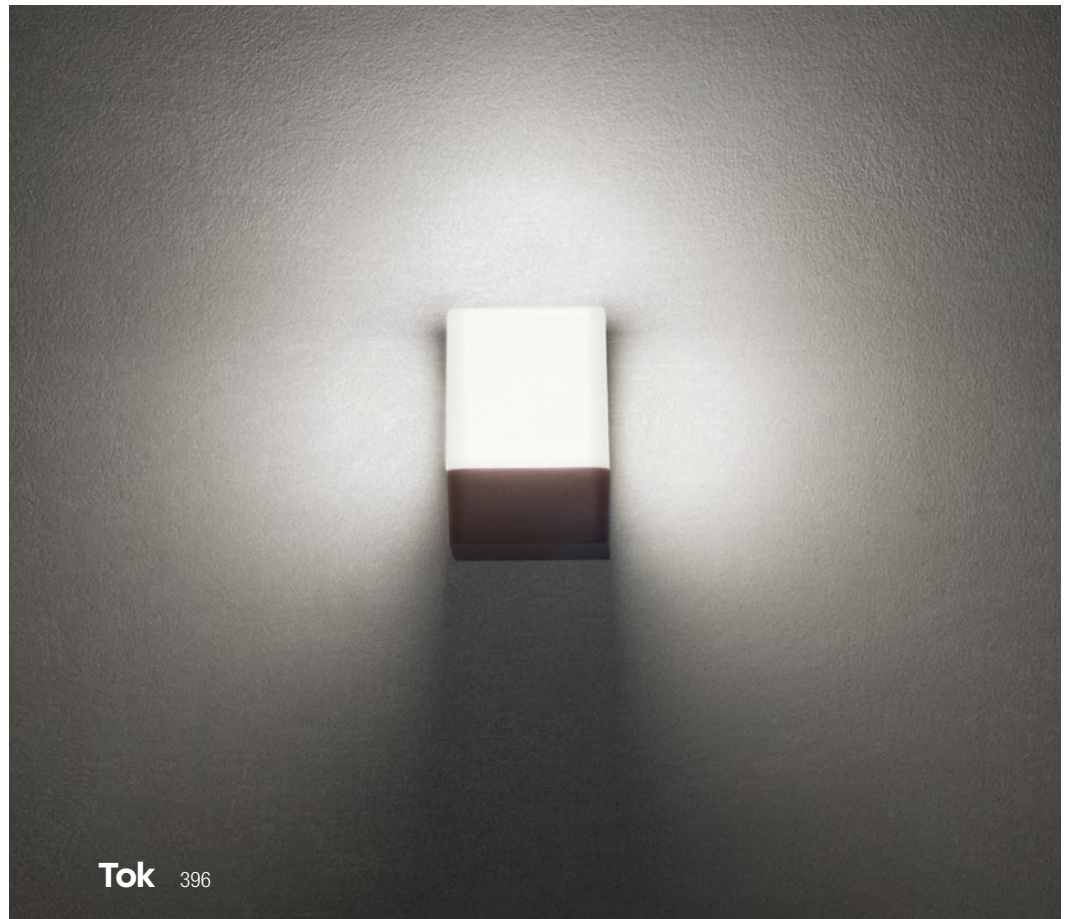

Tok 396

OUTDOOR

POLES INDEX

STĂLPI PENTRU EXTERIOR/PALI PER ESTERNI



Bremen 456



Edmond 442



Embo 426



Matera 458



Melton 454



Midas 428



Scott 446



Sevilla 438



Sfera 430



Tirol 448



Embo 426

OUTDOOR

PROJECTORS INDEX

PROIETTOARE PENTRU EXTERIOR/PROIETTORI PER ESTERNI



Pit 434



Tim 435

OUTDOOR

RECESSED LAMPS INDEX

SPOTURI ÎNCASTRATE PENTRU EXTERIOR/INCASSI PER ESTERNI



Lokki 436



Lokki 436



INDOOR

Ado	44	Haiku	144	Plana	62
Aeris	214	Hansen	248	Pooh	218
Agape	182	Home	306	Prisma	74
Aphrodite	316	Ilusio	232	Punkt	82
Apollo	280	Intersia	92	Rondo	286
Astrid	240	Jolie	94	Saville	174
Athena	50	Kato	190	Sella	308
Atom	34	Kermit	238	Shadow	294
Aurum	192	Kilt	198	Sidra	292
Axis	188	Kimono	200	Sintesi	98
Boldy	124	Klee	66	Sintra	58
Bowling	156	Knob	270	Sketch	206
Brina	136	Koa	191	Spinner	326
Brow	288	Lamon	80	Stem	204
Cairo	334	Lampu	196	Stratos	260
Cameo	258	Latium	38	Taboo	46
Carver	42	Lido	312	Taffi	224
Caster	272	Lua	304	Taj	186
Castle	54	Luke	116	Tanner	130
Centrix	90	Luna	284	Terra	282
Cilly	300	Matias	252	Timber	226
Closer	114	Memo	266	Toll	180
Combi	86	Mesh	104	Trellis	210
Connect	70	Moka	110	Tube	296
Crius	244	Mundi	172	Verena	268
Crocket	202	Mya	302	Verner	330
Croma	120	Nexus	76	Versus	322
Dreamer	278	Nigra	254	Volley	164
Essential	150	Niva	146	Ward	256
Fabiola	318	Optic	276	Wave	106
Five	298	Paddy	274	Yuno	102
Flint	234	Panel	112	Zodiac	140
Four	310	Peg	290		
Global	178	Pepas	108		
Gossip	184	Pierce	168		

Info

Light fixtures for interior, metal structure electrostatically painted in sand black, metal lampshade finished in antique brass on the outside and matt white on the inside.

Corpuri de iluminat pentru interior, structură din metal vopsit în câmp electrostatic negru mat, abajur metalic finisat alamă antică la exterior și alb mat la interior.

Apparecchi per interni, struttura in metallo verniciato in campo elettrostatico nero opaco, paralume in metallo rifinito ottone anticato all'esterno e bianco opaco all'interno.

Светильники для внутреннего освещения с металлической структурой, окрашенной в электростатическом поле в матово-черный цвет, металлическим абажуром с отделкой под античную латунь снаружи и матово-черного цвета внутри.

Beltéri világító testek, SMD LED-el szerelve, elektrosztatikus mezőben festett fém szerkezet, matt fekete kívül antikolt réz, belül matt fehér.

Осветителни тела за интериор, метална структура, боядисана в электростатично поле, матово черно, метален абажур с покритие от античен месинг отвън и матово бяло отвътре.

Svietidlá do interiéru, kovová konštrukcia lakovaná pieskovo čiernou farbou, kovové tienidlo z vonkajšej strany s povrchovou úpravou staromosadzou a zvnútra matná biela.









01-3102

SMD LED · 11W
3000K · CRI 80
LED flux: 1361 lm
Luminaire flux: 884 lm

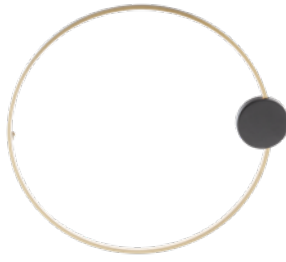
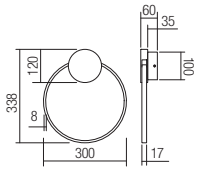

01-3103

SMD LED · 20W
3000K · CRI 80
LED flux: 2565 lm
Luminaire flux: 1641 lm

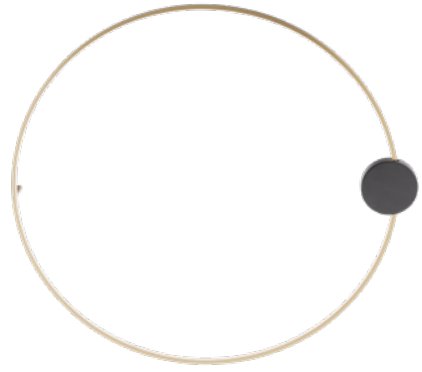
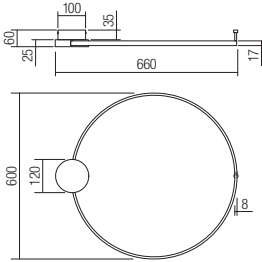

01-3104

SMD LED · 23W
3000K · CRI 80
LED flux: 2950 lm
Luminaire flux: 1858 lm

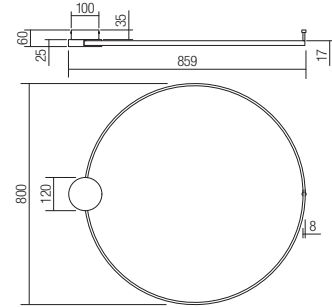

01-3105

SMD LED · 20W
3000K · CRI 80
LED flux: 2505 lm
Luminaire flux: 1578 lm

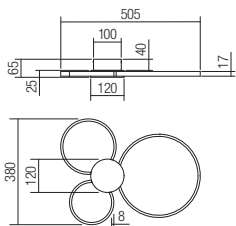

01-3106

SMD LED · 11W
3000K · CRI 80
LED flux: 1408 lm
Luminaire flux: 887 lm

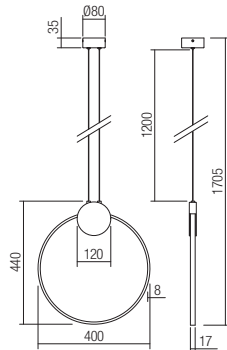

01-3107

SMD LED · 20W
3000K · CRI 80
LED flux: 2565 lm
Luminaire flux: 1641 lm

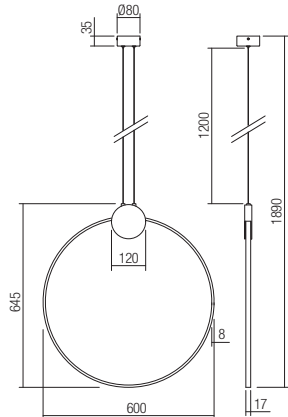

Info

Light fixtures for interior equipped with SMD LEDs, metal structure finished in brass or painted in sand black, opal acrylic diffuser.

Corpuri pentru interior echipate cu LED-uri SMD, structură din metal finisat alamă sau vopsit negru mat, dispersor din acril opal.

Apparecchi per interni equipaggiati con LED SMD, struttura in metallo finitura ottone o verniciato nero opaco, diffusore in acrilico opale.

Серия светильников для внутреннего освещения, оснащенных светодиодами SMD, с металлической структурой, окрашенной в матово-черный цвет или с отделкой под латунь, и рассеивателем из выдувного опалового акрила.

Beltéri világító testek, SMD LED-el szerelve, fém szerkezet, réz vagy matt fekete, opál akril diszperzór.

Серия осветительных тел для интерьера, оборудованы с LED-овые SMD, метална структура с месингово покрытие или боядисана в матово-черно, дифузер от опален акрил.

Svietidlá do interiéru vybavené SMD LED diódami, kovová konštrukcia s mosadznou povrchovou úpravou alebo v pieskovej čiernej farbe, opálový akrylátový difúzor.



01-3187 Brass
01-3188 Sand Black

SMD LED · 20W
 3000K · CRI 80
 LED flux: 2400 lm
 Luminaire flux: 1420 lm

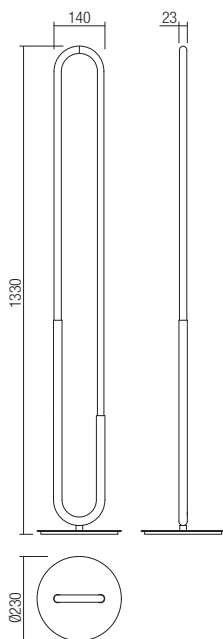





40

01-3183 Brass
01-3184 Sand Black
 SMD LED · 9W
 3000K · CRI 80
 LED flux: 1100 lm
 Luminaire flux: 630 lm

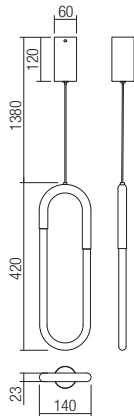

01-3185 Brass
01-3186 Sand Black
 SMD LED · 9W
 3000K · CRI 80
 LED flux: 1300 lm
 Luminaire flux: 770 lm

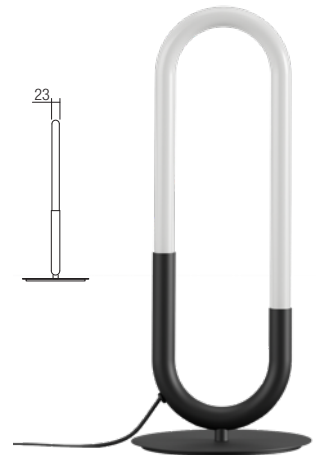
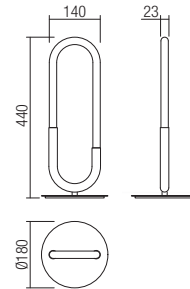



MORRIS
100 CONTEMPORARY HOUSES
SAARINEN

Info

Floor lamps for indoor equipped with SMD LEDs, aluminum structure painted in sand white with white marble base or sand black with black marble base, opal polycarbonate diffuser.

Lampadare pentru interior echipate cu LED-uri SMD, structură din aluminiu vopsită alb mat cu bază din marmură albă sau negru mat cu bază din marmură neagră, dispersor din policarbonat opal.

Piantane per interni equipaggiate con LED SMD, struttura in alluminio verniciato bianco opaco con base in marmo bianco o nero opaco con base in marmo nero, diffusore in policarbonato opale.

Торшеры для внутреннего освещения, оснащенные светодиодами SMD, с алюминиевой структурой, окрашенной в матово-белый цвет с основанием из белого мрамора или в матово-черный цвет с основанием из черного мрамора, и рассеивателем из опалового поликарбоната.

Beltéri állólámpák, SMD LED-el szerelve, elektrosztatikus mezőben festett alumínium szerkezet, matt fehér fehér márvány talpal vagy matt fekete fekete márvány talpal, opál polikarbonát diszperzór.

Подови лампи за интериор, оборудвани с LED-ове SMD, алуминиева структура, боядисана в матово бяло с бяла мраморна основа или матово черно с черна мраморна основа, опален поликарбонатен дифузер.

Stojanové svietidlá do interiéru vybavené SMD LED diódami, hliníková konštrukcia lakovaná pieskovo bielou s bielym mramorovým podstavcom alebo pieskovo čiernou s čiernym mramorovým podstavcom, opálový polykarbonátový difúzor.

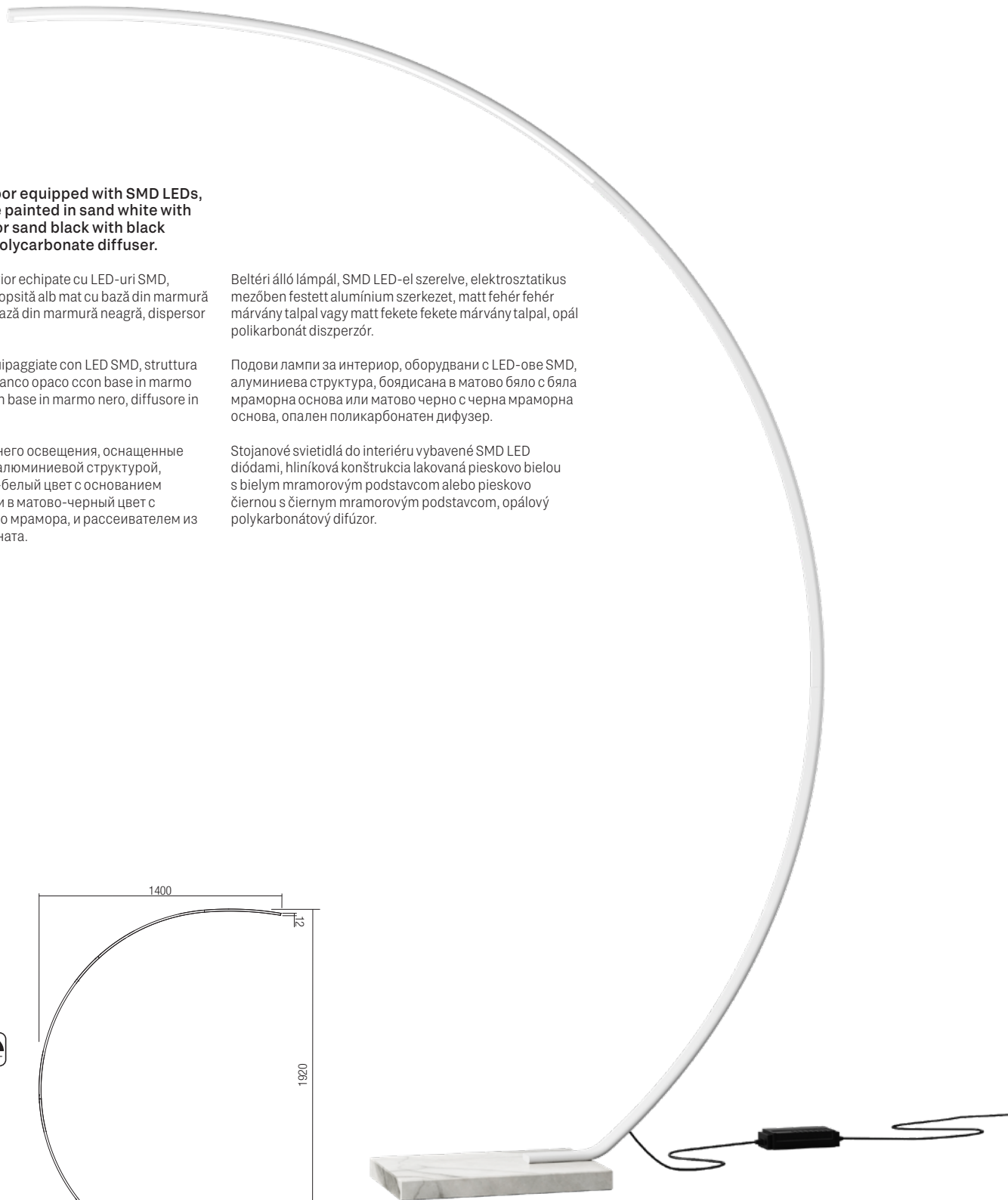

01-3216 Sand White
01-3217 Sand Black

SMD LED · 16W
 3000K · CRI 80
 LED flux: 1600 lm
 Luminaire flux:
 01-3216: 1000 lm
 01-3217: 750 lm

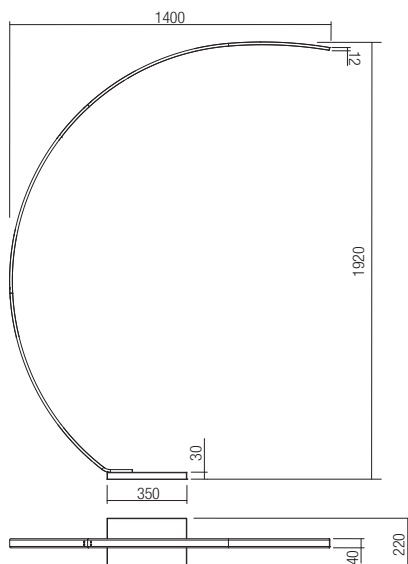



Info

Light fixtures for indoor equipped with SMD LEDs, aluminum structure painted in sand white with white marble base, matt gold with black marble base or sand black with black marble base. Opal polycarbonate diffuser.

Corpuri de iluminat pentru interior echipate cu LED-uri SMD, structură din aluminiu vopsită alb mat și bază din marmură albă, auriu mat și bază de marmură neagră sau negru mat și bază de marmură neagră. Dispersor din policarbonat opal.

Apparecchi per interni equipaggiati con LED SMD, struttura in alluminio verniciato bianco opaco con base in marmo bianco, oro opaco con base in marmo nero o nero opaco con base in marmo nero. Diffusore in policarbonato opale.

Светильники для интерьера, оснащенные светодиодами SMD, алюминиевая структура, покрашенная в матовый белый цвет и основа из белого мрамора, в матовый золотистый цвет и основа из чёрного мрамора или в матовый чёрный цвет и основа из чёрного мрамора. Рассеиватель из опалового поликарбоната.

Beltéri lámpa testek, SMD LED-el szerelve, matt fehér alumínium szerkezet, fehér márvány talpal vagy matt arany, matt fekete szerkezet fekete márvány talpal, opál polikarbonát diszperzör.

Вътрешни осветителни тела, оборудвани със SMD светодиоди, алуминиева структура боядисана в матово бяло, матово златисто и черна мраморна основа или матово черно и черна мраморна основа, дифузьор от опалов поликарбонат.

Interiérové svietidlá vybavené SMD LED diódami, hliníková konštrukcia lakovaná pieskovo biela s bielym mramorovým podstavcom, matne zlatá s čiernym mramorovým podstavcom alebo pieskovo čierna s čiernym mramorovým podstavcom. Opálový polykarbonátový difúzor.

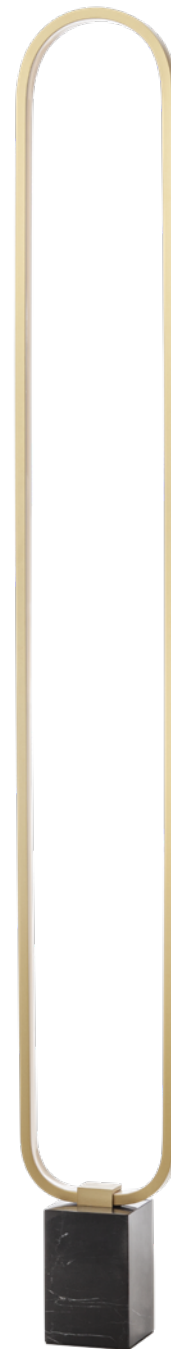

01-3058 Sand White
01-3059 Matt Gold
01-3060 Sand Black

SMD LED · 12W
 3000K · CRI 80
 LED flux: 1150 lm
 Luminaire flux:
 01-3058: 700 lm
 01-3059: 650 lm
 01-3060: 500 lm

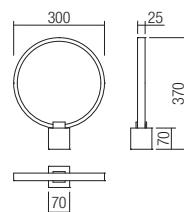

01-3061 Sand White
01-3062 Matt Gold
01-3063 Sand Black

SMD LED · 24W
 3000K · CRI 80
 LED flux: 2250 lm
 Luminaire flux:
 01-3061: 1200 lm
 01-3062: 950 lm
 01-3063: 850 lm

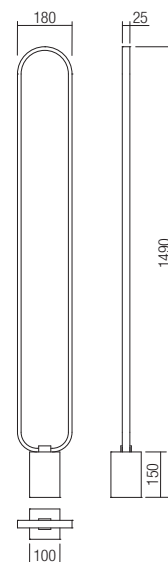



Info

Light fixtures for indoor equipped with SMD LEDs, metal and aluminum structure painted in sand white, sand black or with brass finish, opal polycarbonate diffuser.

Corpuri de iluminat pentru interior echipate cu LED-uri SMD, structură din metal și aluminiu vopsită alb mat, negru mat sau finisată alamă, dispersor din policarbonat opal.

Sospensioni per interni equipaggiate con LED SMD, struttura in metallo e alluminio verniciato bianco opaco, nero opaco o con finitura ottone, diffusore in policarbonato opale.

Светильники для внутреннего освещения, оснащенные светодиодами SMD, с металлической и алюминиевой структурой, окрашенной в матово-белый, матово-черный цвета или с отделкой под латунь, и рассеивателем из опалового поликарбоната.

Beltéri lámpa testek, SMD LED-el szerelve, matt fehér, matt fekete vagy réz fém és alumínium szerkezet, opál polkarbaonát diszperzór.

Осветителни тела за интериор, оборудвани с LED-ове SMD, метална и алуминиева структура боядисана в матово бяло, матово черно или месингово покритие, опален поликарбонатен дифузер.

Svietidlá do interiéru vybavené SMD LED diódami, kovová a hliníková konštrukcia lakovaná v matnej bielej, pieskovej čiernej alebo s mosadzným povrchom, opálový polykarbonátový difúzor.



01-3114 Sand White
01-3115 Brass
01-3116 Sand Black

SMD LED · 9W
 3000K · CRI 80
 LED flux: 1061 lm
 Luminaire flux: 658 lm

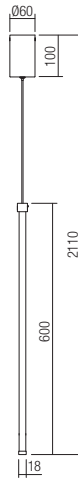

01-3117 Sand White
01-3118 Brass
01-3119 Sand Black

SMD LED · 11W
 3000K · CRI 80
 LED flux: 1266 lm
 Luminaire flux: 798 lm

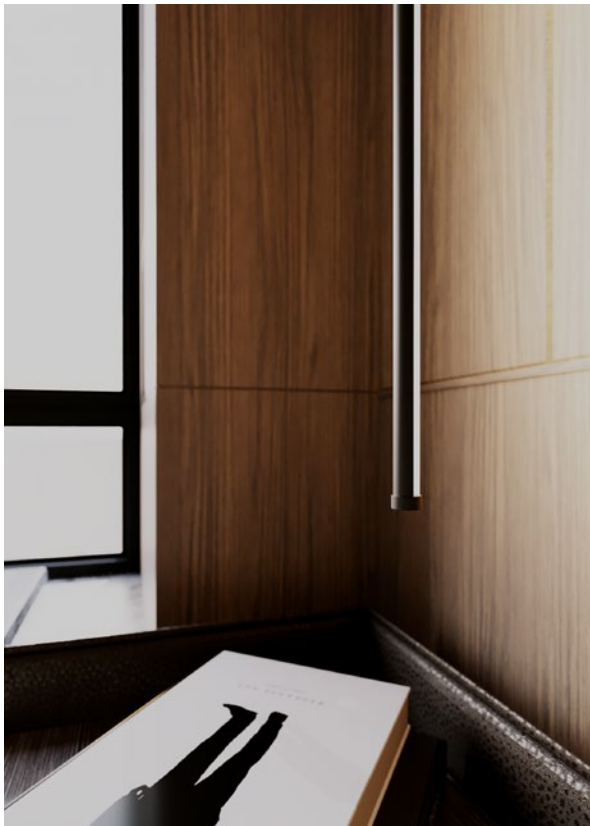
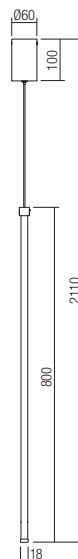





48

01-3120 Sand White
01-3121 Brass
01-3122 Sand Black
 SMD LED · 9W
 3000K · CRI 80
 LED flux: 1061 lm
 Luminaire flux: 658 lm

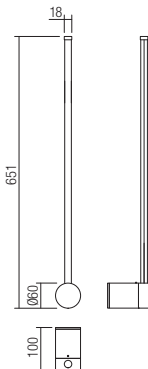

01-3123 Sand White
01-3124 Brass
01-3125 Sand Black
 SMD LED · 11W
 3000K · CRI 80
 LED flux: 1361 lm
 Luminaire flux: 871 lm

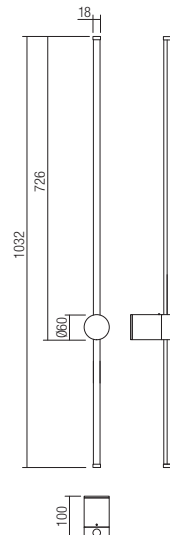



Info

Suspensions for indoor equipped with SMD LEDs, with the possibility of selecting the color temperature of the light, metal and aluminium structure electrostatically painted in sand white, sand black or finished in matt gold, white PVC diffuser.

Serie de suspensii pentru interior echipate cu LED-uri SMD, cu posibilitate de selectare a temperaturii de culoare a luminii, structură din metal și aluminiu vopsită în câmp electrostatic culoare alb mat, negru mat sau finisată auriu mat, dispersor din PVC alb.

Sospensioni per interni dotate di LED SMD, con possibilità di selezionare la temperatura colore della luce, struttura in metallo e alluminio verniciata a polveri colore bianco opaco, nero opaco o con finitura oro opaco, diffusore in PVC bianco.

Серия подвесных светильников для внутреннего освещения, оснащенных светодиодами SMD, с возможностью изменения цветовой температуры и яркости света, металлической и алюминиевой структурой, окрашенной в электростатическом поле в матово-белый, матово-черный или с отделкой под матово-золотистый цвет, и рассеивателем из белого ПВХ.

Beltéri függesztekek, SMD LED-el szerelve, színhőmérséklet változtatási lehetőség, elektrosztatikus mezőben festett matt fehér, matt fekete vagy matt arany fém és alumínium szerkezet, fehér PVC diszperzór.

Серия окачени осветители за интериор, оборудвани с LED-ове SMD, с възможност за избор на цветова температура на светлината, метална и алуминиева структура боядисана в електростатично поле в матово бяло, матово черно или с матово златисто покритие, бял PVC дифузер.

Závesné svietidlá do interiéru vybavené SMD LED diódami, s možnosťou voľby teploty farby svetla, kovová a hliníková konštrukcia elektrosťaticky lakovaná pieskovo biela, pieskovo čierna alebo matná zlatá, biely PVC difúzor.







01-3382 Sand White
01-3383 Mat Gold
01-3384 Sand Black
 SMD LED · 40W
 CCT 3000/4000/6000K · CRI 98
 LED flux: 5124 lm
 Luminaire flux: 3330 lm

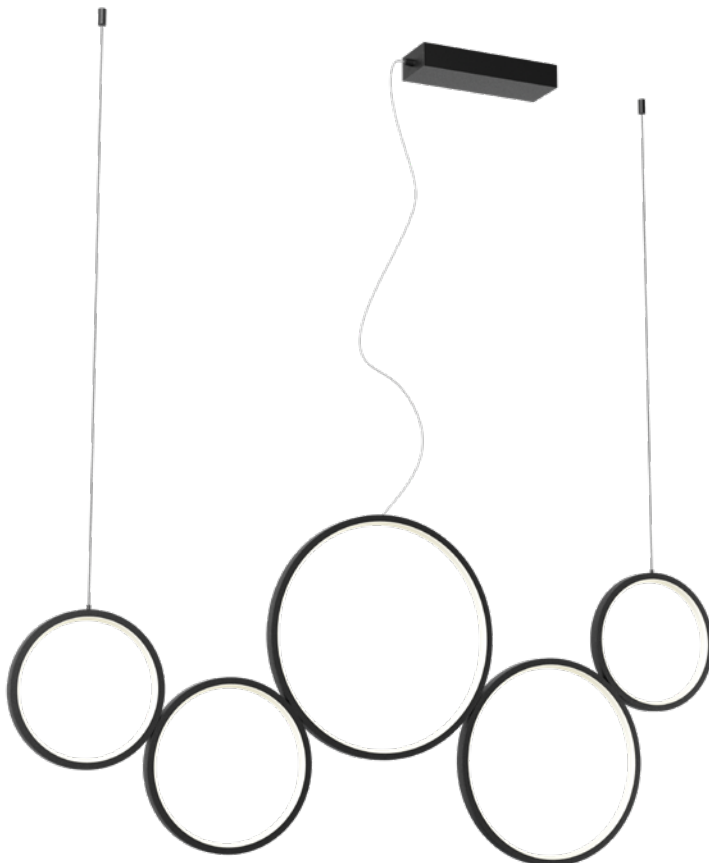
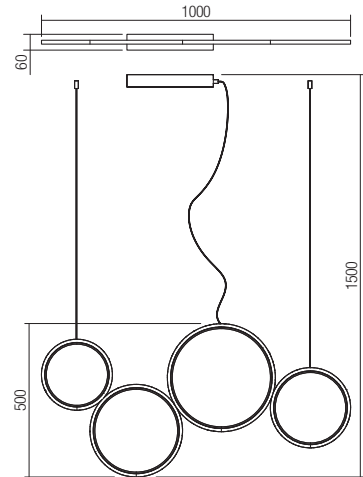

01-3385 Sand White
01-3386 Mat Gold
01-3387 Sand Black
 SMD LED · 50W
 CCT 3000/4000/6000K · CRI 98
 LED flux: 6212 lm
 Luminaire flux: 3978 lm

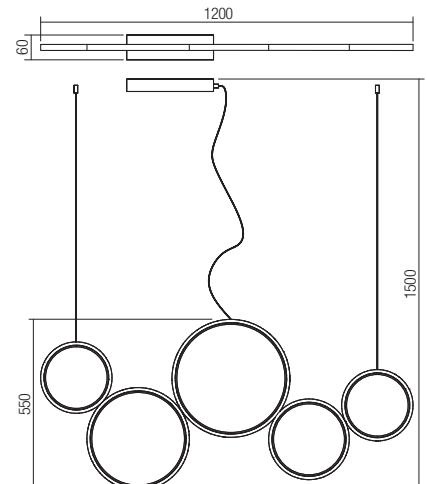



Info

Suspensions for interior, equipped with SMD LEDs, structure of aluminum and metal painted in sand white, matt gold or sand black, diffuser of white PVC.

Serie de suspensii pentru interior, echipate cu LED-uri SMD, structură din aluminiu și metal vopsită alb mat, aur mat sau negru mat, dispersor din PVC alb.

Sospensioni per interni, equipaggiate con SMD LED, struttura in alluminio e metallo verniciata bianco opaco, oro opaco o nero opaco, diffusore in PVC bianco.

Серия подвесных светильников для внутреннего освещения, оснащенных светодиодами SMD, с алюминиевой и металлической структурой, окрашенной в матово-белый, матово-золотистый или матово-черный цвета, и рассеивателем из белого ПВХ.

Beltéri függesztékek, SMD LED-el szerelve, fém szerkezet, matt fehér, arany vagy matt fekete, fehér PVC diszperzór.

Серия окачени осветителни тела за интериор, оборудвани с LED-ове SMD, структура от алуминий и метал, боядисана в матово бяло, матово златисто или матово черно, бял PVC дифузер.

Závesné svietidlá do interiéru, vybavené SMD LED diódami, konštrukcia z hliníka a kovu lakovaná pieskovo bielou, matnou zlatou alebo pieskovo čiernou, difúzor z bieleho PVC.

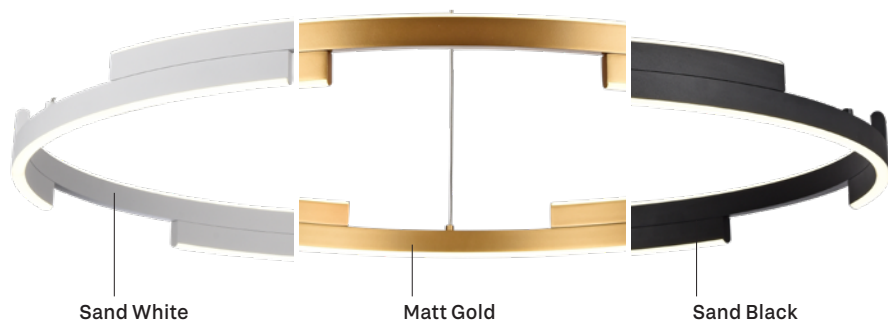



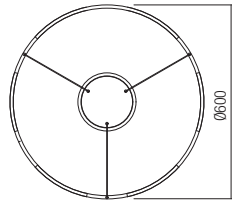
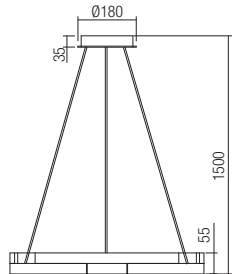

01-3171 Sand White
01-3172 Matt Gold
01-3173 Sand Black
 SMD LED · 36W
 3000K · CRI 80
 LED flux: 4350 lm
 Luminaire flux: 2160 lm

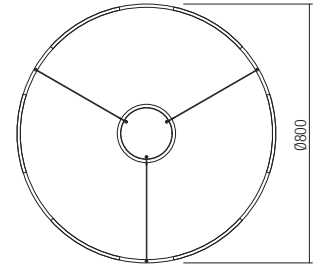
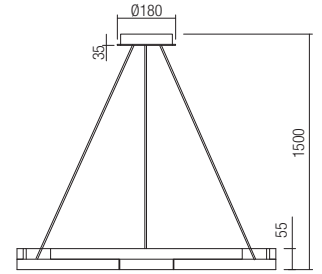

01-3174 Sand White
01-3175 Matt Gold
01-3176 Sand Black
 SMD LED · 45W
 3000K · CRI 80
 LED flux: 4950 lm
 Luminaire flux: 2700 lm

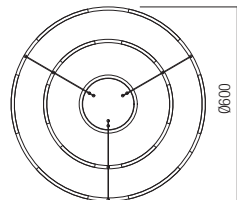
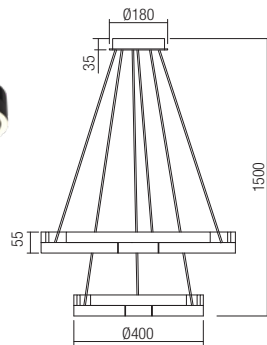

01-3177 Sand White
01-3178 Matt Gold
01-3179 Sand Black
 SMD LED · 60W
 3000K · CRI 80
 LED flux: 6350 lm
 Luminaire flux: 3600 lm

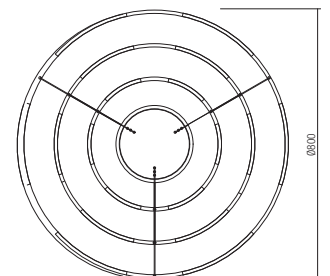
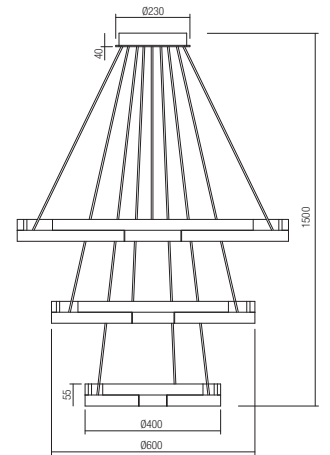

01-3180 Sand White
01-3181 Matt Gold
01-3182 Sand Black
 SMD LED · 80W
 3000K · CRI 80
 LED flux: 9020 lm
 Luminaire flux: 4800 lm





Info

Light fixtures for interior equipped with SMD LEDs, structure in aluminum and metal electrostatically painted in matt white, diffusers of opal white silicone.

Corpuri de iluminat pentru interior echipate cu LED-uri SMD, structură din aluminiu și metal vopsit în câmp electrostatic alb mat, dispersoare din silicon alb opal.

Serie di apparecchi per interni equipaggiati con SMD LED, struttura in alluminio e metallo verniciata a polveri bianco opaco, diffusori in silicone opalino bianco.

Светильники для интерьера, оснащенные светодиодами SMD, структура из алюминия и металла, окрашена в электростатическом поле в матовый белый цвет, рассеиватели из опалового силикона белого цвета.

Beltéri lámpatestek, SMD LED-el szerelve, elektrosztatikus mezőben matt fehérre festett fém szerkezet, opál szilikon diszperzór.

Осветителни тела за интериор, разполагат със SMD светодиоди, структура от алуминий и метал боядисана в электростатично поле в цвят матово бяло, дифузери от бяло опалов силикон.

Svietidlá do interiéru vybavené LED diódami SMD, štruktúra z hliníka a kovu elektrostatičky lakovaná matnou bielou, difúzory z opálovo bieleho silikónu.

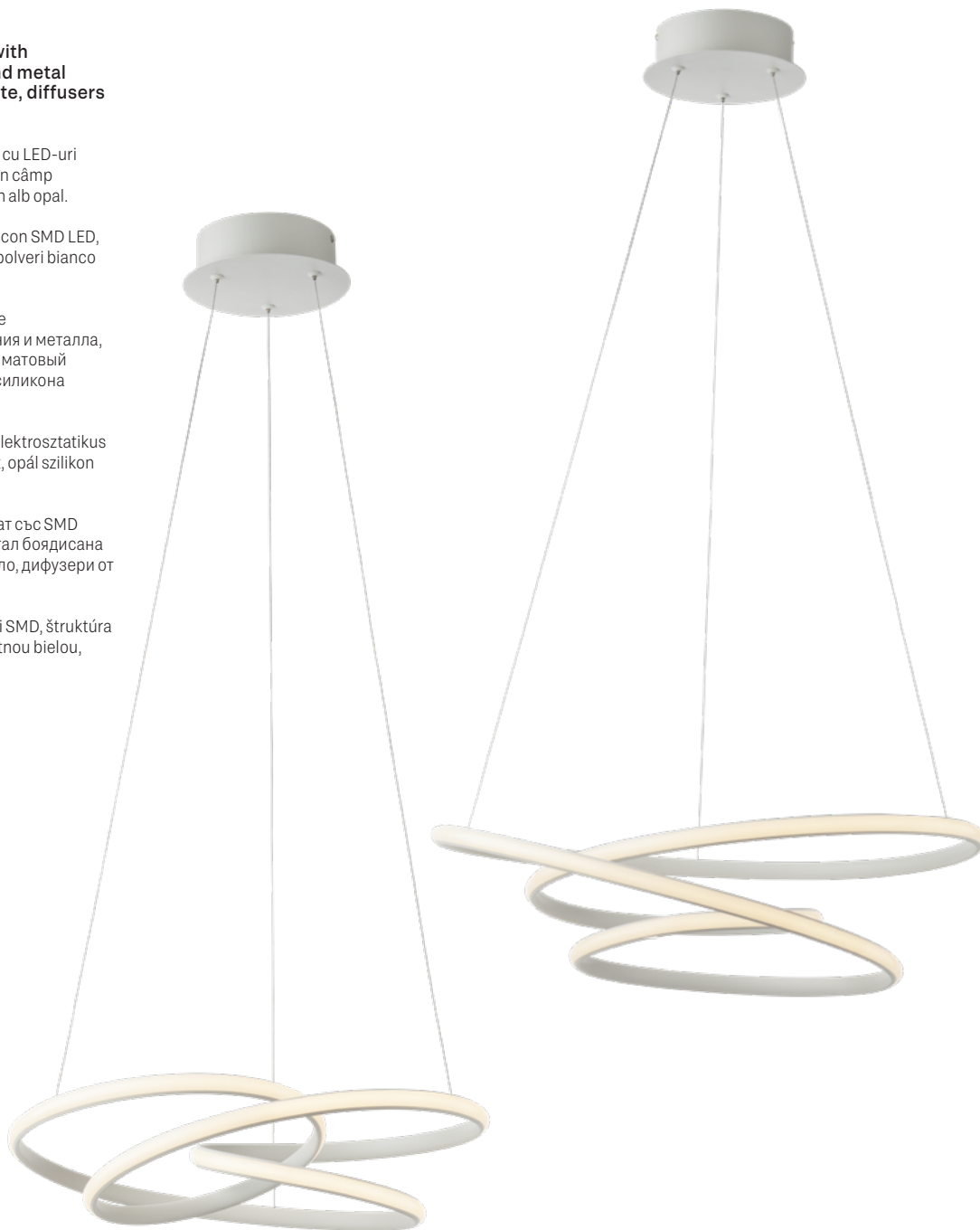

01-2190

SMD LED · 41W · 3000K · CRI 82
LED flux: 4544 lm
Luminaire flux: 2726 lm

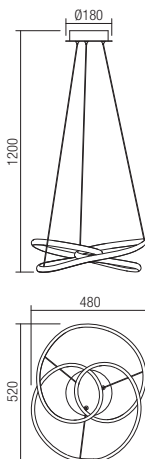
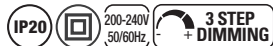

01-2191

SMD LED · 59W · 3000K · CRI 82
LED flux: 6882 lm
Luminaire flux: 3705 lm

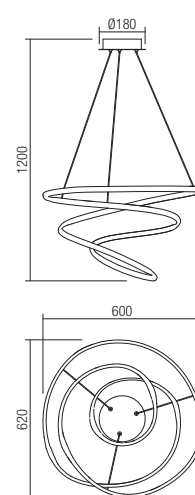









60





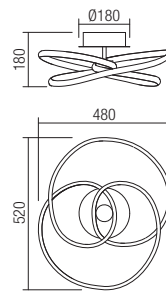

01-2189
 SMD LED · 41W · 3000K · CRI 82
 LED flux: 4544 lm
 Luminaire flux: 2726 lm







01-1479
 SMD LED · 12W · 3000K · CRI 82
 LED flux: 1413 lm
 Luminaire flux: 768 lm

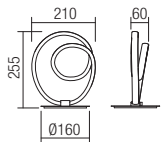

01-2188
 SMD LED · 12W · 3000K · CRI 82
 LED flux: 1457 lm
 Luminaire flux: 768 lm



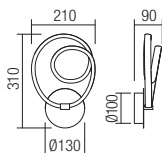

Info

Series of light fixtures for indoor equipped with SMD LEDs, structure of metal and aluminum painted in matt white or matt black or of metal and brushed aluminum painted in matt gold, white silicone diffusers.

Serie de corpuri de iluminat pentru interior echipate cu led-uri SMD, structură din metal și aluminiu vopsit alb mat sau negru mat ori din metal și aluminiu periat vopsit aur mat, dispersoare din silicon alb.

Serie di apparecchi per interni equipaggiati con LED SMD, struttura in metallo e alluminio verniciato bianco opaco o nero opaco oppure in metallo e alluminio spazzolato verniciato oro opaco, diffusori in silicone bianco.

Серия светильников для внутреннего освещения, оснащенных светодиодами SMD, структура из металла и алюминия, окрашена в белый матовый или черный матовый цвет или из металла и алюминия окрашенных в золотой матовый цвет, рассеиватели из белого силикона.

Beltéri lámpa testek, SMD LED-el szerelve, matt fehér, matt fekete vagy matt arany fém és alumínium szerkezet, fehér szilikon diszperzór.

Серия осветительных тел за интерьер, оборудованы с SMD светодиодами, метална и алуминиева структура, боядисана в матово бяло или матово черно или от метал и четен алуминий, боядисана в матово злато, дифузери от бял силикон.

Séria interiérových svietidiel vybavených LED diódami SMD, štruktúra kovu a hliníka lakovaná v matnej bielej alebo matnej čiernej farbe alebo z kovu a brúseného hliníka lakovaná v matnej zlatej, biele silikónové difúzory.

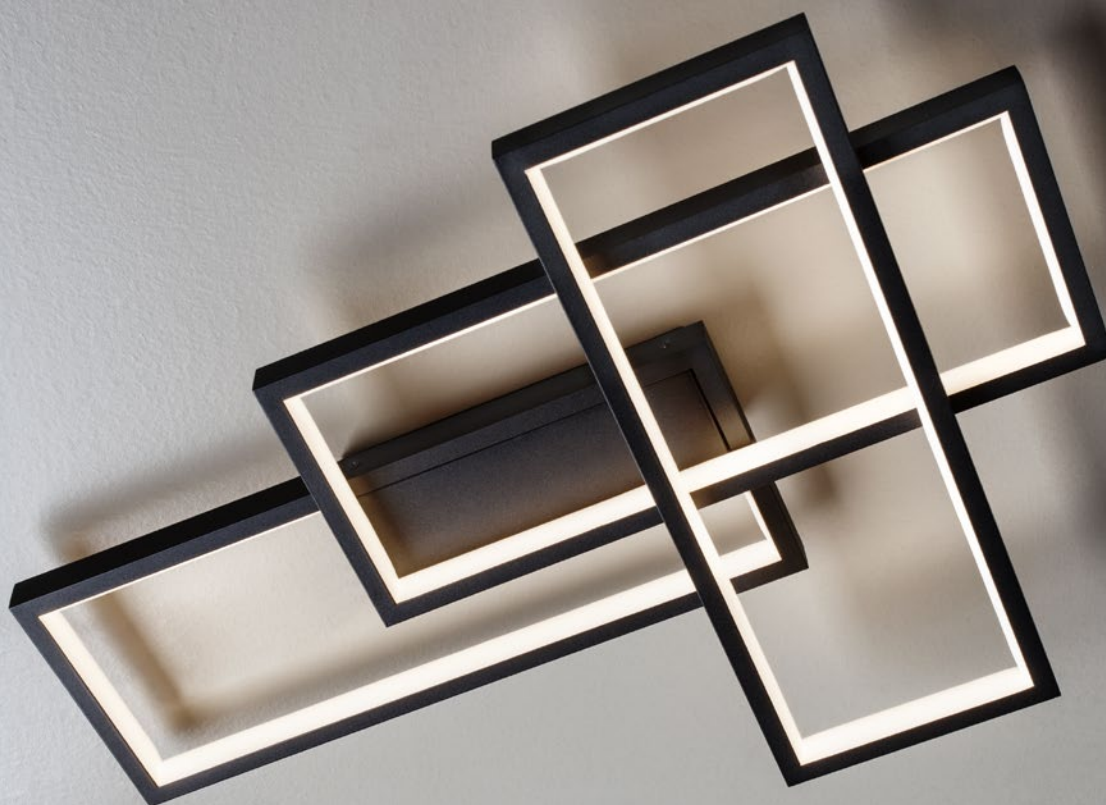





64

01-2313 Matt White
01-2314 Matt Gold
01-2315 Matt Black
 SMD LED · 60W · 3000K · CRI 80
 LED flux: 7185 lm
 Luminaire flux: 3900 lm

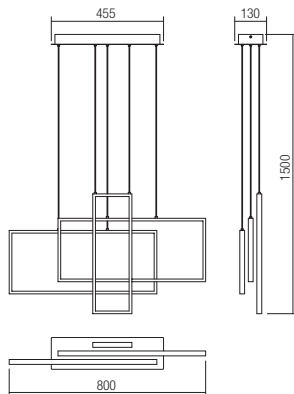

01-2316 Matt White
01-2317 Matt Gold
01-2318 Matt Black
 SMD LED · 80W · 3000K · CRI 80
 LED flux: 9765 lm
 Luminaire flux: 5360 lm

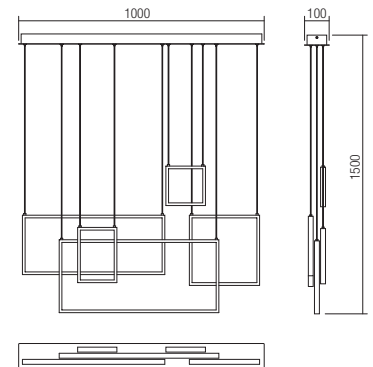



01-2304 Matt White
01-2305 Matt Gold
01-2306 Matt Black
 SMD LED · 30W · 3000K · CRI 80
 LED flux: 3626 lm
 Luminaire flux: 1950 lm

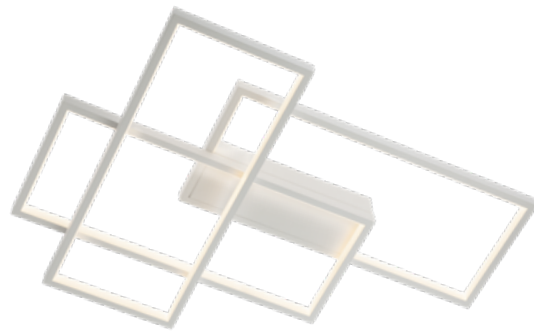
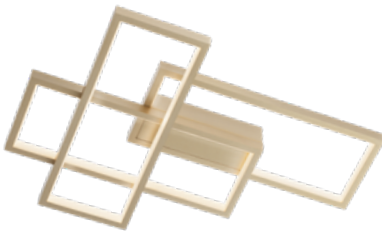
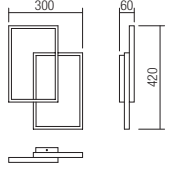

01-2307 Matt White
01-2308 Matt Gold
01-2309 Matt Black
 SMD LED · 40W · 3000K · CRI 80
 LED flux: 4942 lm
 Luminaire flux: 2680 lm

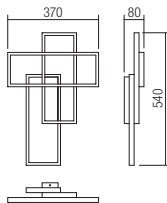

01-2310 Matt White
01-2311 Matt Gold
01-2312 Matt Black
 SMD LED · 50W · 3000K · CRI 80
 LED flux: 6348 lm
 Luminaire flux: 3400 lm

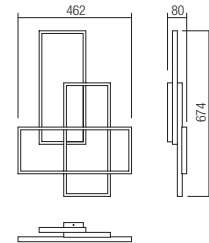

Info

Series of lamps for indoor equipped with SMD LEDs, metal structure painted in matt white or matt gold, satin acrylic diffuser.

Serie de corpuri pentru interior echipate cu led-uri SMD, structură din metal vopsit în alb mat sau auriu mat, dispersor din acril satinat.

Serie di apparecchi per interni equipaggiati con LED SMD, struttura in metallo verniciato bianco opaco o oro opaco, diffusore in acrilico satinato.

Серия светильников для интерьера оснащенных светодиодами SMD, структура из металла окрашенного в белый матовый или золотой матовый цвет, рассеиватель из сатинированного акрила.

Beltéri lámpa testek, SMD LED-el szerelve, matt fehér vagy matt arany fémszerkezet, szatinált akril diszperzór.

Серия от интерьерни лампи, оборудвано с SMD диоди, метална основа, боядисана в бял или златен мат, сатенен дифузер.

Séria interiérových svietidiel, vybavených LED diódami SMD, kovová konštrukcia lakovaná v matnej bielej alebo matnej zlatej farbe, saténový akrylový difúzor.

01-1644 Matt White

01-1645 Matt Gold

SMD LED · 38W · 3000K · CRI 82

LED flux: 4600 lm

Luminaire flux: 2466 lm



66

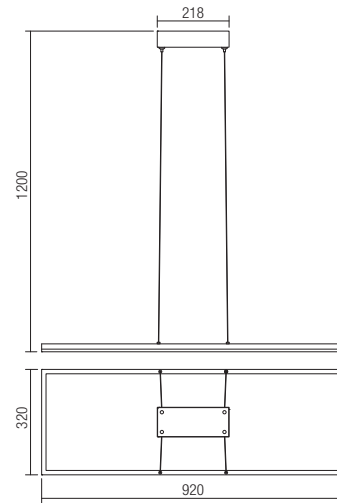
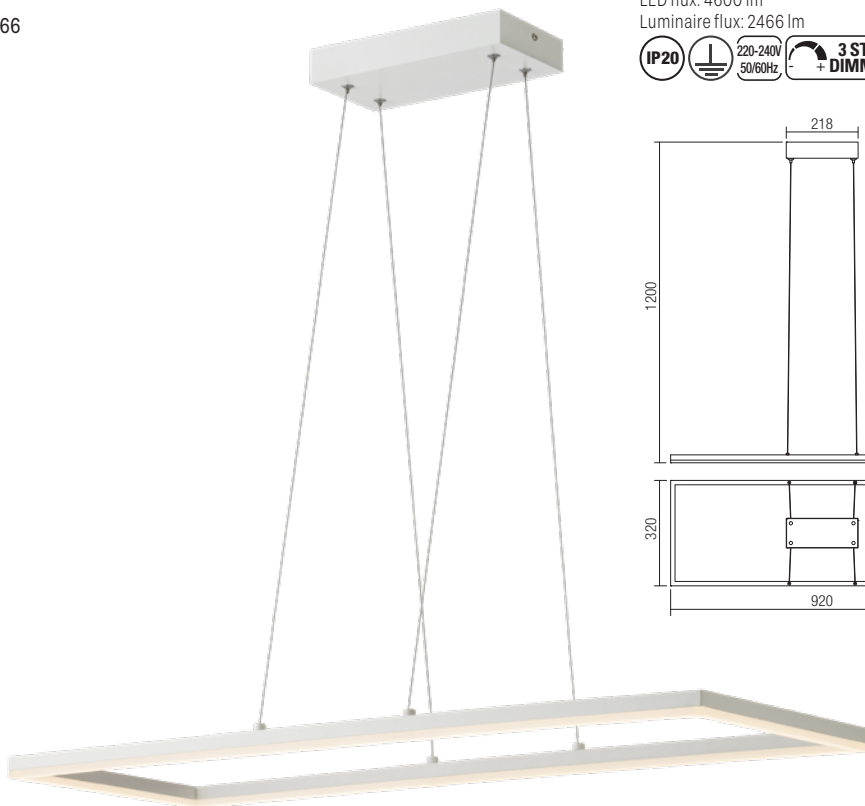





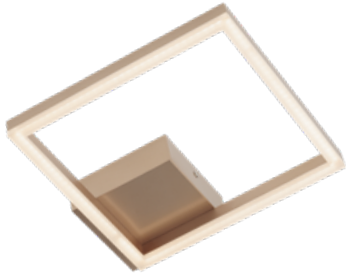

01-1636 Matt White
01-1637 Matt Gold
 SMD LED · 21W · 3000K · CRI 82
 LED flux: 2230 lm
 Luminaire flux: 1530 lm

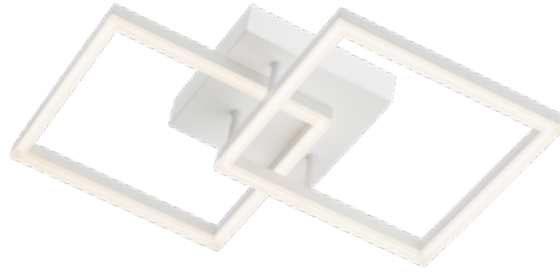
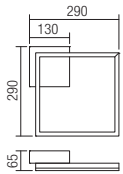

01-1640 Matt White
01-1641 Matt Gold
 SMD LED · 33W · 3000K · CRI 82
 LED flux: 4000 lm
 Luminaire flux: 2076 lm

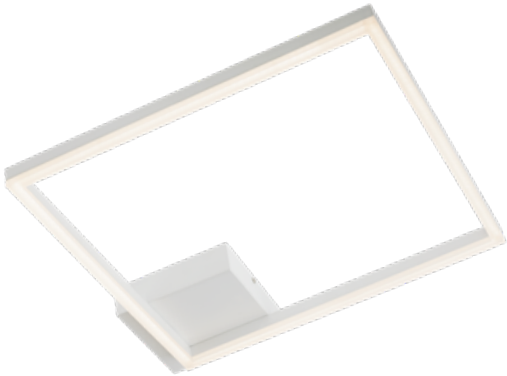
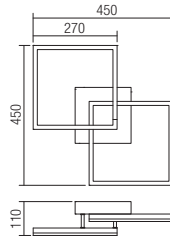
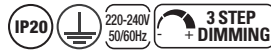

01-1638 Matt White
 SMD LED · 30W · 3000K · CRI 82
 LED flux: 3350 lm
 Luminaire flux: 2169 lm

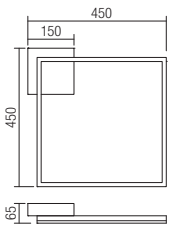

01-1642 Matt White
01-1643 Matt Gold
 SMD LED · 53W · 3000K · CRI 82
 LED flux: 5750 lm
 Luminaire flux: 3323 lm

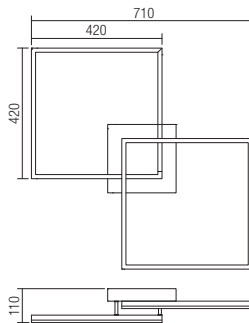
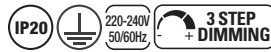

info

Light fixtures for indoor equipped with SMD LEDs, structure in aluminium and metal painted in sand white, sand black or matt gold, opal PVC diffuser.

Corpuri de iluminat pentru interior echipate cu LED-uri SMD, structură din aluminiu și metal vopsită alb mat, negru mat sau cu finisaj auriu mat, dispersor din PVC opal.

Apparecchi per interni equipaggiati con LED SMD, struttura in alluminio e metallo verniciata bianco opaco, nero opaco o con finitura oro opaco, diffusore in PVC opale.

Серия светильников для внутреннего освещения, оснащенных светодиодами SMD, с алюминиевой и металлической структурой, окрашенной в матово-белый, матово-черный или с отделкой под матово-золотистый цвет, и рассеивателем из опалового ПВХ.

Beltéri lámpa testek, SMD LED-el szerelve, matt fehér, matt fekete vagy matt arany alumínium és fém szerkezet, opál PVC diszperzór.

Осветителни тела за интериор, оборудвани с LED-ове SMD, структура от алуминий и метал, боядисана в матово бяло, матово черно или матово златисто, опален PVC дифузер.

Interiérové svietidlá vybavené SMD LED, konštrukcia z hliníka a kovu lakovaná pieskovo biela, pieskovo čierna alebo matná zlatá, opálový PVC difúzor.





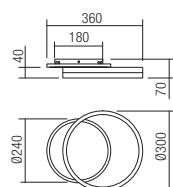

01-2628 Sand White/Sand Black
01-2629 Matt Gold

SMD LED · 28W
3000K · CRI 80
LED flux: 3848 lm
Luminaire flux: 1780 lm



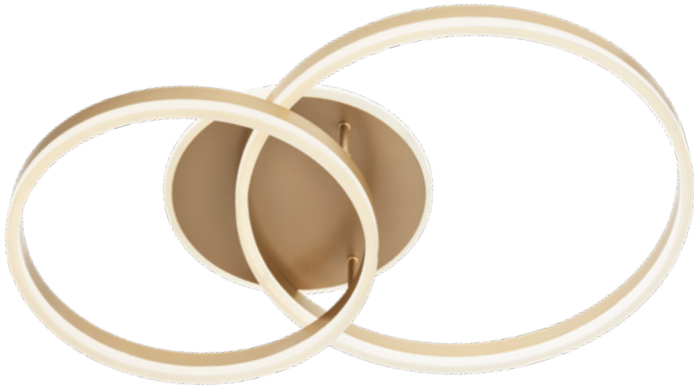

01-2630 Sand White/Sand Black

01-2631 Matt Gold

SMD LED · 70W
 3000K · CRI 80
 LED flux: 9785 lm
 Luminaire flux: 4620 lm

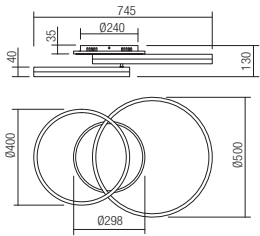

01-2632 Sand White/Sand Black

01-2633 Matt Gold

SMD LED · 90W
 3000K · CRI 80
 LED flux: 12718 lm
 Luminaire flux: 6585 lm

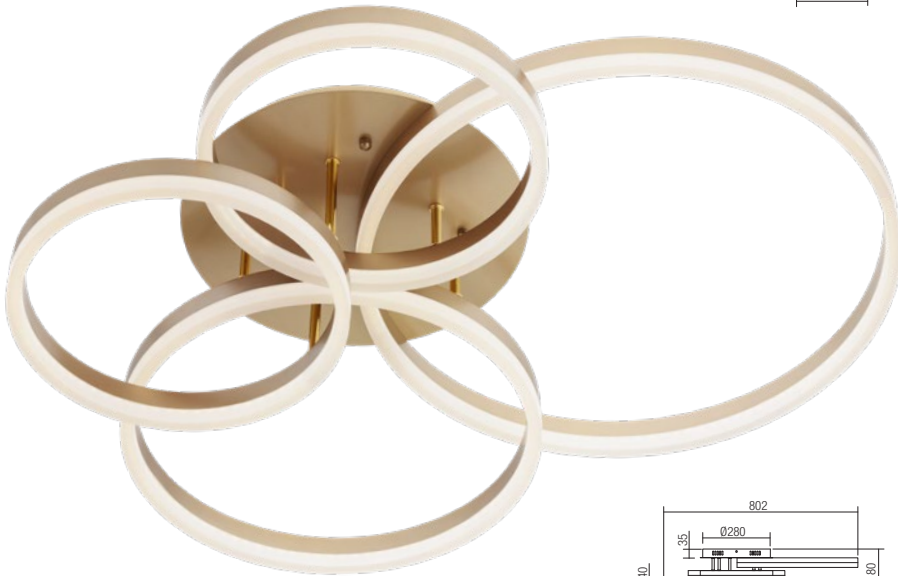
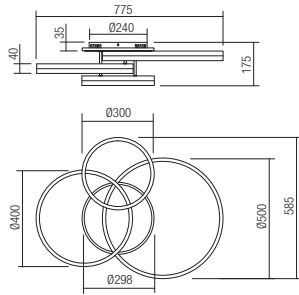

01-2634 Sand White/Sand Black

01-2635 Matt Gold

SMD LED · 90W
 3000K · CRI 80
 LED flux: 12718 lm
 Luminaire flux: 6486 lm

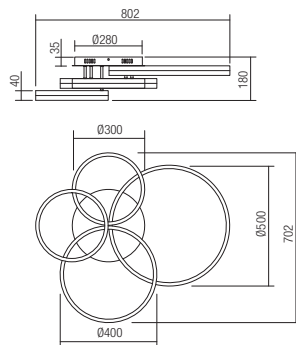

Info

Light fixtures for indoor equipped with SMD LEDs, structure in aluminium and metal painted in sand white, sand black or matt gold, opal PVC diffuser.

Corpuri de iluminat pentru interior echipate cu LED-uri SMD, structură din aluminiu și metal vopsită alb mat, negru mat sau cu finisaj auriu mat, dispersor din PVC opal.

Apparecchi per interni equipaggiati con LED SMD, struttura in alluminio e metallo verniciata bianco opaco, nero opaco o con finitura oro opaco, diffusore in PVC opale.

Серия светильников для внутреннего освещения, оснащенных светодиодами SMD, с алюминиевой и металлической структурой, окрашенной в матово-белый, матово-черный или матово-золотистый цвета, и рассеивателем из опалового ПВХ.

Beltéri lámpa testek, SMD LED-el szerelve, matt fehér, matt fekete vagy arany alumínium és fém szerkezet, opál PVC diszperzór.

Осветителни тела за интериор, оборудвани с LED-ове SMD, структура от алуминий и метал, боядисана в матово бяло, матово черно или матово златисто, опален PVC дифузер.

Interiérové svietidlá vybavené SMD LED, konštrukcia z hliníka a kovu lakovaná pieskovo biela, pieskovo čierna alebo matná zlatá, opálový PVC difúzor.

01-2638 Sand White/Sand Black

01-2639 Matt Gold

SMD LED · 72W

3000K · CRI 80

LED flux: 10530 lm

Luminaire flux: 5325 lm

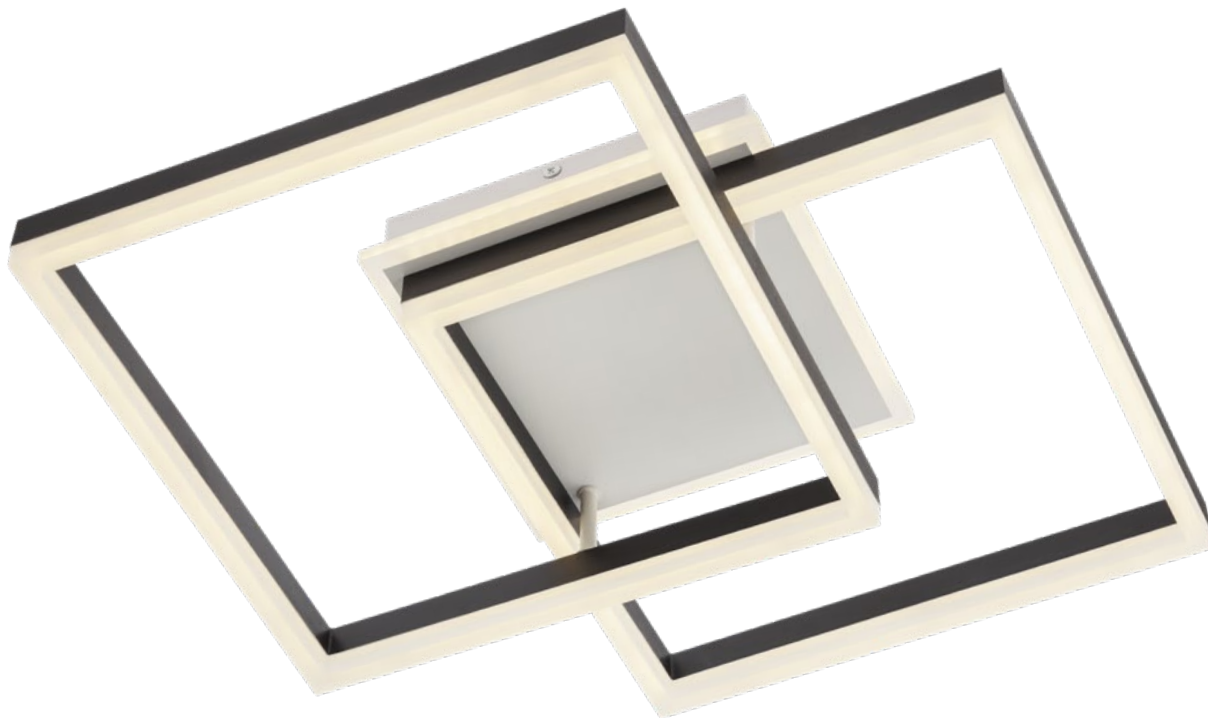
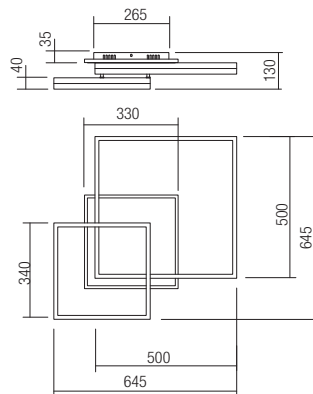



01-2636 Sand White/Sand Black
01-2637 Matt Gold

SMD LED · 37W
3000K · CRI 80
LED flux: 5180 lm
Luminaire flux: 2588 lm

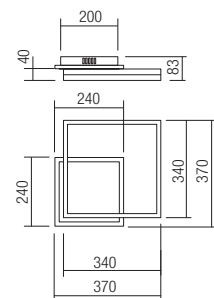

Info

Light fixtures for indoor, equipped with SMD LEDs, aluminium and metal structure painting in sand white, opal white PVC diffuser.

Corpuri de iluminat pentru interior, echipate cu LED-uri SMD, structură din aluminiu și metal vopsit alb mat, dispersor din PVC alb opal.

Apparchi per interni, equipaggiati con LED SMD, struttura in alluminio e metallo verniciato bianco opaco, diffusore in PVC bianco opale.

Осветителни тела за интериора, оборудвани със SMD светодиоди, структура от алуминий и метал, боядисана в матово бяло, дифузер от бял опалов PVC.

Beltéri lámpatestek, SMD LED-ekkel, matt fehérre festett alumínium- és fémszerkezettel, opálfehér PVC fényoszórával.

Осветителни тела за интериора, оборудвани със SMD светодиоди, структура от алуминий и метал, боядисана в матово бяло, дифузер от бял опалов PVC.

Interiérové svietidlá, vybavené SMD LED diódami, hliníková a kovová konštrukcia v pieskovej bielej farbe, opálovo biely PVC difúzor.

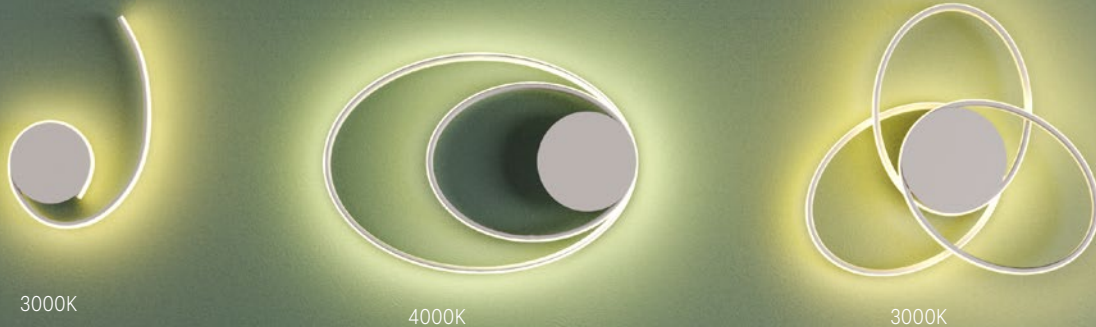

76



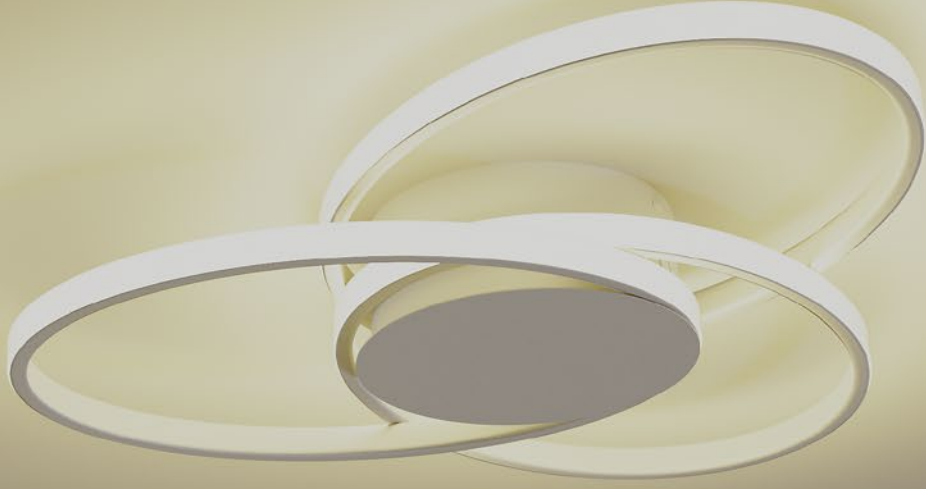



01-2957 3000K
01-2958 4000K
 SMD LED · 45W · CRI 80
 LED flux: 6500 lm
 Luminaire flux:
 3000K: 3412 lm
 4000K: 3452 lm

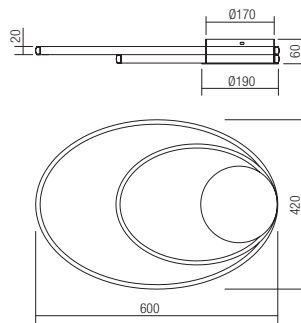

78

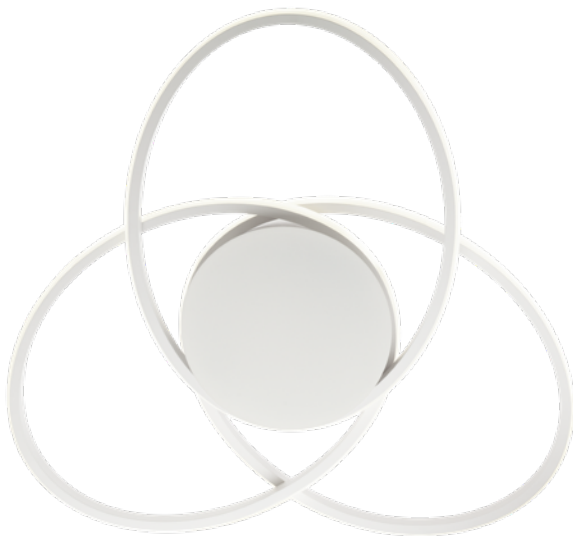

01-2959 3000K
01-2960 4000K
 SMD LED · 55W · CRI 80
 LED flux: 8000 lm
 Luminaire flux:
 3000K: 3978 lm
 4000K: 4113 lm

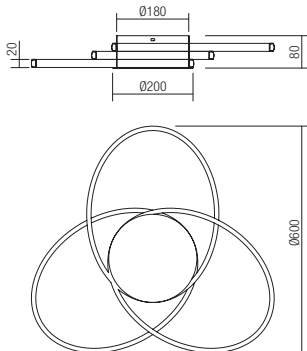

01-2955 3000K
01-2956 4000K
 SMD LED · 16W · CRI 80
 LED flux: 2000 lm
 Luminaire flux:
 3000K: 1170 lm
 4000K: 1221 lm

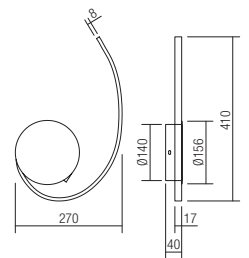



Info

Light fixtures for indoor equipped with SMD LEDs, structure in aluminium and metal painted in sand white, sand black or bronze, opal PVC diffuser.

Corpuri de iluminat pentru interior echipate cu LED-uri SMD, structură din aluminiu și metal vopsită alb mat, negru mat sau cu finisaj bronz, dispersor din PVC opal.

Apparecchi per interni equipaggiati con LED SMD, struttura in alluminio e metallo verniciata bianco opaco, nero opaco o con finitura bronzo, diffusore in PVC opale.

Светильники для интерьера, оснащенные светодиодами SMD, структура из алюминия и металла, с покраской в матовый белый, матовый черный цвет или с бронзовой отделкой, опаловый ПВХ-рассеиватель.

Beltéri lámpa testek, SMD LED-el szerelve, matt fehér, matt fekete vagy bronz alumínium és fém szerkezet, opál PVC diszperzór.

Осветителни тела за интериор, оборудвани със SMD светодиоди, структура от алуминий и метал, боядисана в матово бяло, матово черно или с бронзов завършек, дифузер от опалов PVC.

Interiérové svietidlá pre vybavené SMD LED diódami, konštrukcia z hliníka a kovu lakovaná v pieskovo bielej, pieskovo čiernej alebo bronzovej farbe, opálový difúzor z PVC.



01-2453 Sand White

01-2454 Bronze

01-2455 Sand Black

SMD LED · 57W

4000K · CRI 82

LED flux: 6800 lm

Luminaire flux: 3852 lm

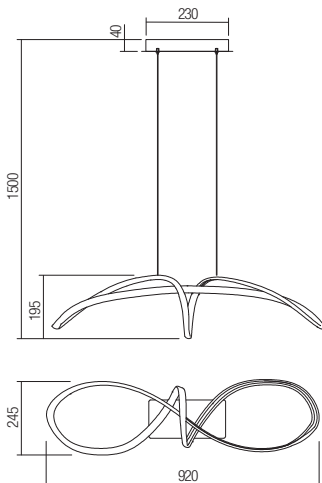

Sand White

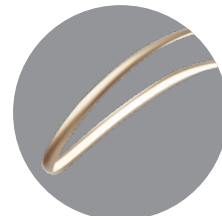

Bronze



Sand Black



Info

Light fixtures for interior equipped with SMD LEDs, metal structure painted sand white, sand black or with brass finish, frost acrylic diffuser.

Corpuri pentru interior echipate cu LED-uri SMD, structură din metal vopsit alb mat, negru mat sau finisat alamă, dispersor din acril satinat.

Apparecchi per interni equipaggiati con LED SMD, struttura in metallo verniciato bianco opaco, nero opaco o con finitura ottone, diffusore in acrilico satinato.

Светильники для внутреннего освещения, оснащенные светодиодами SMD, с металлической структурой, окрашенной в матово-белый, матово-черный цвета или с отделкой под латунь, и рассеивателем из сатинового акрила.

Beltéri lámpa testek, SMD LED-el szerelve, matt fehér, matt fekete vagy réz fém szerkezet réz betéttel, matt akril diszperzór.

Осветителни тела за интериор, оборудвани с LED-ове SMD, метална структура боядисана в матово бяло, матово черно или месингово покритие, дифузер от сатениран акрил.

Svietidlá do interiéru vybavené SMD LED diódami, kovová konštrukcia lakovaná pieskovo biela farba, pieskovo čierna alebo s mosadznou povrchovou úpravou, akrylátový difúzor.

01-3099 Sand White

01-3100 Brass

01-3101 Sand Black

SMD LED · 6W

3000K · CRI 80

LED flux: 585 lm

Luminaire flux: 374 lm

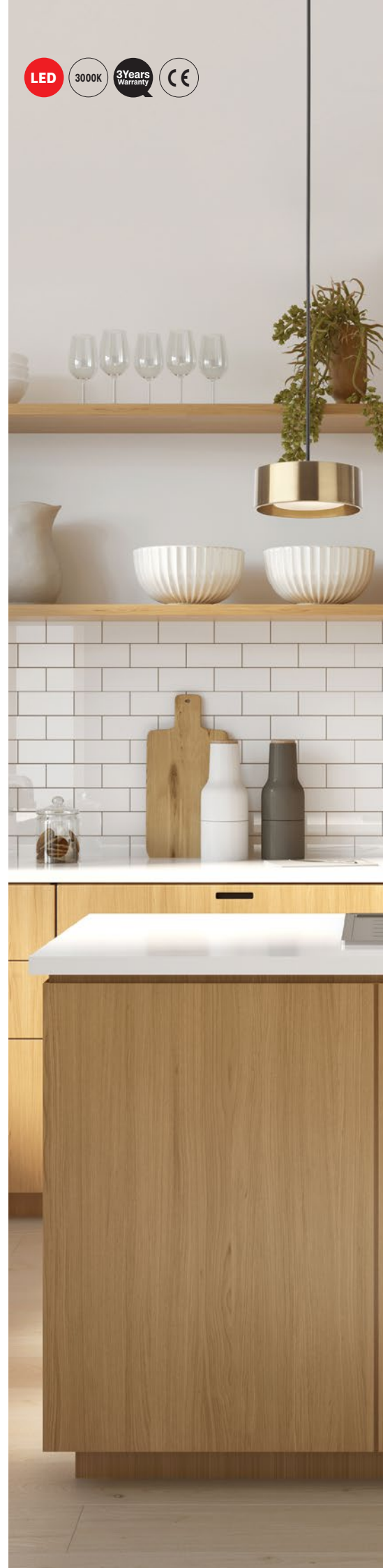
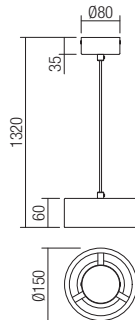





01-3096 Sand White
01-3097 Brass
01-3098 Sand Black
 SMD LED · 6W
 3000K · CRI 80
 LED flux: 585 lm
 Luminaire flux: 374 lm

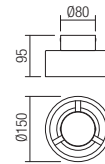

84



01-3093 Sand White
01-3094 Brass
01-3095 Sand Black
 SMD LED · 6W
 3000K · CRI 80
 LED flux: 585 lm
 Luminaire flux: 374 lm

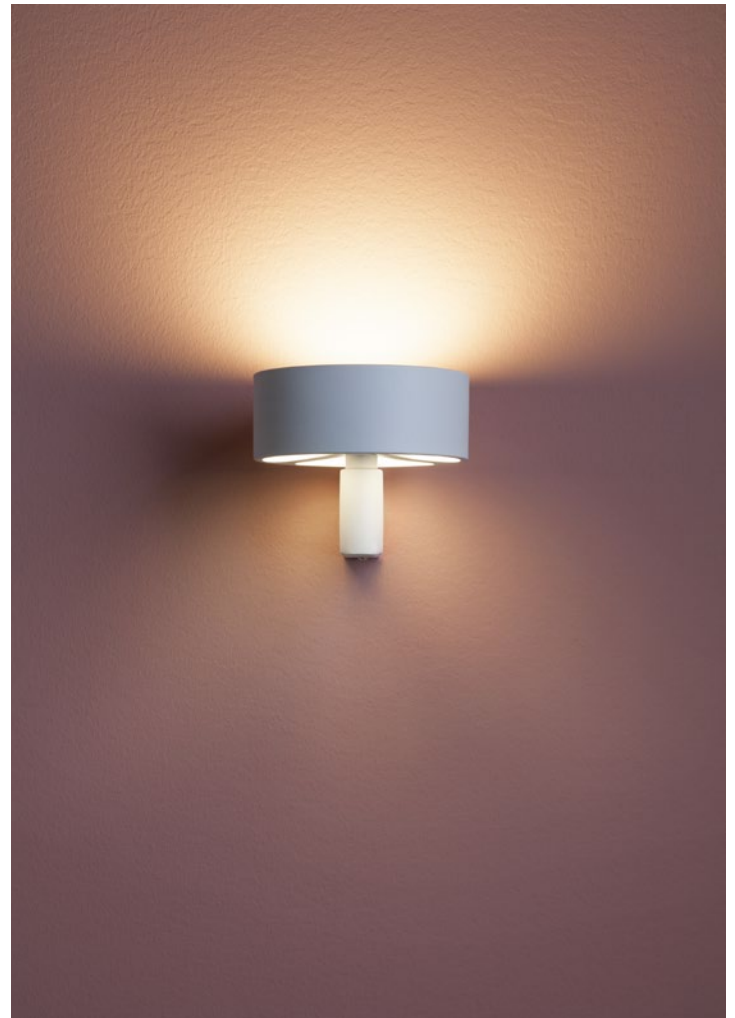
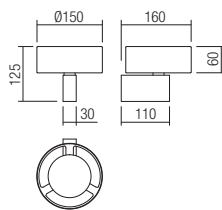



Info

Indoor ceiling lamps equipped with SMD LEDs, with the possibility of selecting the color temperature of the light, metal structure electrostatically painted in sand white, sand black or finished in matt gold opal white acrylic diffusers.

Plafoniere pentru interior echipate cu LED-uri SMD, cu posibilitate de selectare a temperaturii de culoare a luminii, structură din metal vopsită în câmp electrostatic alb mat, negru mat sau finisată auriu mat, dispersoare din acril alb opal.

Plafoniere per interni equipaggiate con LED SMD, con possibilità di selezionare la temperatura colore della luce, struttura in metallo verniciata a polveri colore bianco opaco, nero opaco o con finitura oro opaco, diffusori in acrilico bianco opale.

Потолочные светильники для внутреннего освещения, оснащенные светодиодами SMD, с возможностью изменения цветовой температуры и яркости света, металлической структурой, окрашенной в электростатическом поле в матово-белый, матово-черный или с отделкой под матово-золотистый цвет, и рассеивателями из белого опалового акрила.

Beltéri mennyezeti lámpák, SMD LED-el szerelve, színhőmérséklet változtatási lehetőség, elektrosztatikus mezőben festett matt fehér, matt fekete vagy matt arany fém szerkezet, opál fehér akril diszperzór.

Плафониери за интериор, оборудвани с LED-ове SMD, с възможност за избор на цвeтова температура на светлината, метална структура боядисана в електростатично поле в матово бяло, матово черно или с матово златисто покритие, бели опалени акрилни дифузери.

Interiérové stropné svietidlá vybavené SMD LED diódami, s možnosťou voľby teploty farby svetla, kovová konštrukcia elektrostaticky lakovaná pieskovo biela, pieskovo čierna alebo matná zlatá opálovo biela akrylátové difúzory.

CCT LIGHT COLOR TEMPERATURE SELECTABLE

3000K



4000K



6000K



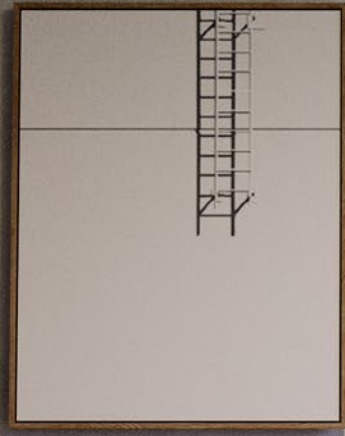



01-3367 Sand White
01-3368 Matt Gold
01-3369 Sand Black
 SMD LED · 40W
 CCT 3000/4000/6000K · CRI 98
 LED flux: 5132 lm
 Luminaire flux: 3433 lm

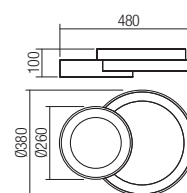

01-3370 Sand White
01-3371 Matt Gold
01-3372 Sand Black
 SMD LED · 50W
 CCT 3000/4000/6000K · CRI 98
 LED flux: 6512 lm
 Luminaire flux: 4248 lm

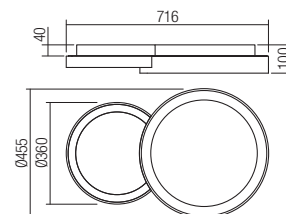



01-3373 Sand White
01-3374 Matt Gold
01-3375 Sand Black
 SMD LED - 72W
 CCT 3000/4000/6000K - CRI 98
 LED flux: 9216 lm
 Luminaire flux: 5898 lm

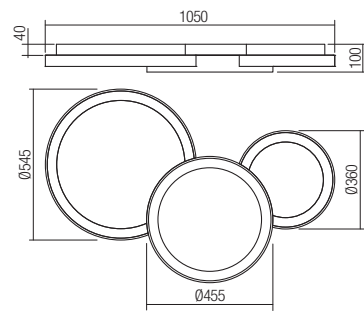

Info

Ceiling lamps for indoor equipped with SMD LEDs, metal and aluminum structure painted in sand white, matt bronze or sand black, white PVC diffuser.

Plafoniere pentru interior echipate cu led-uri SMD, structură din metal și aluminiu vopsit alb mat, bronz mat sau negru mat, dispersor din PVC alb.

Plafoniere per interni equipaggiate con LED SMD, struttura in metallo e alluminio verniciato bianco opaco, bronzo opaco o nero opaco, diffusore in PVC bianco.

Плафоны для интерьера, оснащенные светодиодами SMD, структура из металла и алюминия, покрашенная в матовый белый, матовый бронзовый или матовый чёрный цвет, рассеиватель из белого ПВХ.

Beltéri mennyezeti lámpák, SMD LED-el szerelve, matt fehér, matt bronz vagy matt fekete fém és alumínium szerkezet, fehér PVC difúzor.

Тавани осветления за интериора, оборудвани със SMD светодиоди, структура от алуминий и метал, боядисана в матово бяло, матово бронзово или матово черно, дифузер от бял PVC.

Interiérové stropné svietidlá vybavené SMD LED diódami, kovová a hliníková konštrukcia lakovaná v pieskovo bielej, matnej bronz alebo matnej čiernej, biely PVC difúzor.

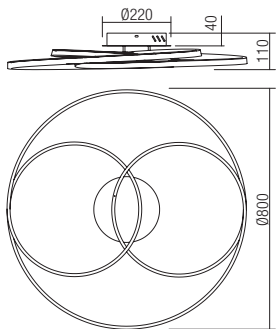

01-2971 Sand White
01-2973 Matt Bronze
01-2975 Sand Black

SMD LED · 92W
3000K · CRI 80
 LED flux: 10400 lm
 Luminaire flux:
 01-2971: 4918 lm
 01-2973: 4918 lm
 01-2975: 4130 lm



01-2972 Sand White
01-2974 Matt Bronze
01-2976 Sand Black

SMD LED · 92W
4000K · CRI 80
 LED flux: 10400 lm
 Luminaire flux:
 01-2972: 5041 lm
 01-2974: 5041 lm
 01-2976: 4211 lm





info



Ceiling lamps for indoor equipped with SMD LEDs, structure of metal and aluminum painted in sand white or metal painted in sand white and spiral arms painted in sand black, opal white silicon diffusers. Delivered with remote control (2 AAA batteries included) with multiple functions: ON/OFF, 3 operating programs, light intensity regulation, variation of the color temperature from warm white to cool white, timer and night light mode.

Plafoniere pentru interior echipate cu led-uri SMD, structură din metal și aluminiu vopsit alb mat sau din metal vopsit alb mat și brațe în forma de spirală vopsite negru mat, dispersoare din silicon alb opal.

Livrate cu telecomandă (cu 2 baterii AAA incluse) cu următoarele funcții: ON/OFF, 3 programe de funcționare, reglarea intensității luminoase, setarea temperaturii de culoare a luminii de la alb cald la alb rece, timer și mod lumină veghe.

Plafoniere per interni equipaggiate con LED SMD, struttura in metallo e alluminio verniciato bianco opaco o in metallo verniciato bianco opaco e bracci a forma di spirale verniciati nero opaco, diffusori in silicone opalino.

Fornite con telecomando (2 batterie AAA incluse) con molteplici funzioni: ON/OFF, 3 programmi operativi, regolazione dell'intensità della luce, variazione della temperatura del colore da bianco caldo a bianco freddo, timer e modalità luce notturna.

Плафоны для интерьера, оснащенные светодиодами SMD, структура из металла и алюминия, с покраской в матовый белый цвет или металла с покраской в матовый белый цвет и спиральные рычаги, покрашенные в матовый чёрный цвет, силиконовые рассеиватели опалового белого цвета.

Поставляется с дистанционным управлением (2 батарейки AAA включены) со следующими функциями: ВКЛ / ВЫКЛ, 3 программы работы, регулирование интенсивности света, настройка цветовой температуры от теплого белого до холодного белого цвета, таймер и дежурная ночная лампочка.

Beltéri mennyezeti lámpák, SMD LED-el szerelve, fém és alumínium szerkezet, matt fehér vagy matt fehér matt fekete spirális karokkal, opál fehér szilikon disperzör. Távirányítóval (inkl. 2db. AAA elem), a következő funkcióval: ON/OFF kapcsolat, fényerőszabályzás, fényhőmérséklet állítása meleg fehérről hideg fehérre, időkapcsoló és őrfény.

Тавани осветительна за интериор, оборудвани с SMD светодиоди, структура от метал и алуминий, боядисана в матово бяло и спирални рамена, боядисани в матово черно, дифузери от бял опалов силикон.

Доставят се с дистанционно управление (с 2 AAA батерии включени), със следните функции: ON/OFF, 3 работни програми, регулиране на интензитета на светлината, настройка на цветната температура на светлината от топло бяло до студено бяло, таймер и светлинен режим на готовност.

Stropné interiérové svietidlá vybavené SMD LED diódami, konštrukcia z kovu a hliníka v pieskovej bielej farbe alebo kovu v pieskovej bielej farbe a špirálové ramená v pieskovej čiernej farbe, opálovo biele silikónové difúzory.

Dodávané s diaľkovým ovládačom (2 AAA batérie sú súčasťou balenia) s viacerými funkciami: ON/OFF, 3 prevádzkové programy, regulácia intenzity svetla, zmena teploty farieb od teplej bielej po studenú bielu, časovač a režim nočného osvetlenia.

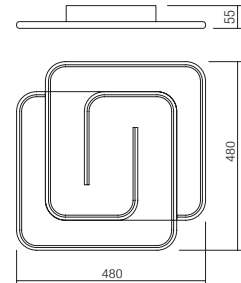
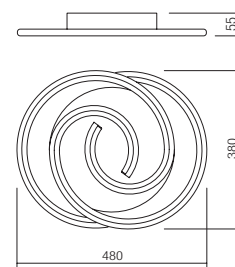
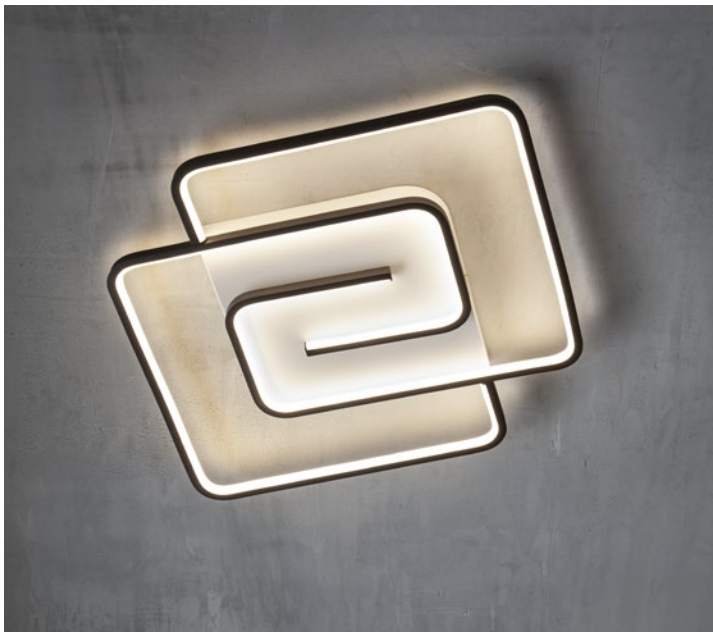

01-2756 Sand white
01-2757 Sand white/Sand Black

SMD LED · 38W
 CCT 2700K-6500K · CRI 80
 LED flux: 4100 lm
 Luminaire flux: Sand white 2200 lm
 Sand white/sand Black 2030 lm
 Dimmable by remote control



01-2758 Sand white
01-2759 Sand white/Sand Black

SMD LED · 38W
 CCT 2700K-6500K · CRI 80
 LED flux: 4550 lm
 Luminaire flux: Sand White 2250 lm
 Sand white/sand Black 2050 lm
 Dimmable by remote control



from 2700K to 6500K







94 info

Ceiling lamps for indoor equipped with SMD LEDs, metal structure painted in sand white, black painted aluminum profile cornice with opal white silicon diffusers. Delivered with remote control (2 AAA batteries included) with multiple functions: ON/OFF, 3 operating programs, light intensity regulation, variation of the color temperature from warm white to cool white, timer and night light mode.

Plafoniere pentru interior echipate cu led-uri SMD, structură din metal vopsită alb mat, cornișă din profil de aluminiu vopsit negru mat cu dispersoare din silicon alb opal. Livrate cu telecomandă (cu 2 baterii AAA incluse) cu următoarele funcții: ON/OFF, 3 programe de funcționare, reglarea intensității luminoase, setarea temperaturii de culoare a luminii de la alb cald la alb rece, timer și mod lumină veghe.

Plafoniere per interni equipaggiate con LED SMD, struttura in metallo e alluminio verniciato bianco opaco, cornice in alluminio verniciato nero opaco con diffusori in silicone bianco opale. Fornite con telecomando (2 batterie AAA incluse) con molteplici funzioni: ON/OFF, 3 programmi operativi, regolazione dell'intensità della luce, variazione della temperatura del colore da bianco caldo a bianco freddo, timer e modalità luce notturna.

Тавани осветления за интериора, оборудвани със SMD светодиоди, метална структура, боядисана в матово бяло, корниз от алуминиев профил, боядисан в матово черно с дифузери от бял опалов силикон. Доставят се с дистанционно управление (с 2 AAA батерии) със следните функции: ON/OFF, 3 операционни програми, регулиране на интензивността на светлината, настройка за цветовата температура на светлината от топло бяло до студено бяло, таймер и режим на готовност.

Beltéri mennyezeti lámpa SMD LED-ekkel, matt fehérre festett fémszerkezettel, matt feketére festett alumínium profil karnissal, opálfehér szilikon fényszórókkal. Távirányítóval van ellátva (2 db AAA elemmel) és a következő funkciókkal rendelkezik: BE/KI, 3 program, fényerősség állítás, fény színhőmérséklet állítás meleg fehértől hideg fehérig, időzítő és készenléti fény mód.

Плафониери за вътрешни помещения, оборудвани с SMD светодиоди, метална конструкция боядисана в пясъчно бяло, боядисан в черно алуминиев профил корниз с опалово бели силиконови разсейватели. Доставка се с дистанционно управление (включени 2 AAA батерии) с множество функции: ВКЛ./ИЗКЛ., 3 работни програми, регулиране на интензитета на светлината, промяна на цветовата температура от топло бяло до студено бяло, таймер и режим на нощна светлина.

Interiérové stropné svietidlá vybavené SMD LED diódami, kovová konštrukcia lakovaná pieskovo bielou, čierna lakovaná hliníková profilová rímsa s opálovo bielymi silikónovými difúzormi. Dodávané s diaľkovým ovládačom (2 AAA batérie sú súčasťou balenia) s viacerými funkciami: ON/OFF, 3 prevádzkové programy, regulácia intenzity svetla, zmena teploty farieb od teplej bielej po studenú bielu, časovač a režim nočného svetla.

CCT CONTROL







96

LIGHT COLOR
TEMPERATURE
CONTROL



3 LIGHT
PROGRAM

TIMER

DIMMER

NIGHT LIGHT
MODE

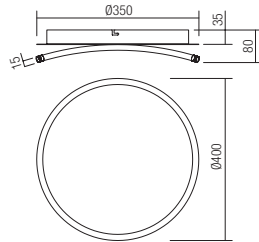
REMOTE
CONTROL



05-956
SMD LED · 51W
CCT 3000/4000/6000K · CRI 85
LED flux: 7800 lm
Luminaire flux: 3069 lm





**LIGHT COLOR
 TEMPERATURE
 CONTROL**



**3 LIGHT
 PROGRAM**

TIMER

DIMMER

**NIGHT LIGHT
 MODE**

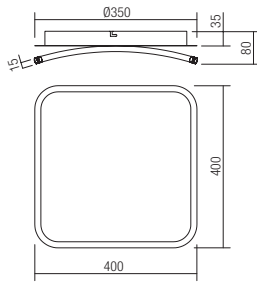
**REMOTE
 CONTROL**



05-957

SMD LED · 62W
 CCT 3000/4000/6000K · CRI 85
 LED flux: 9500 lm
 Luminaire flux: 3794 lm



info

Ceiling lamps for indoor equipped with SMD LEDs, metal and aluminium structure painted in sand white with satin acrylic diffuser, sand black painted aluminum profile cornice with opal white silicon diffuser.

Delivered with remote control (2 AAA batteries included) with multiple functions: ON/OFF, 3 operating programs, light intensity regulation, variation of the color temperature from warm white to cool white, timer and night light mode.



LIGHT COLOR TEMPERATURE CONTROL



3 LIGHT PROGRAM



TIMER



DIMMER



NIGHT LIGHT MODE



REMOTE CONTROL

Plafoniere pentru interior echipate cu led-uri SMD, structură din metal și aluminiu vopsită alb mat cu dispersor din acril satinat, cornișă din profil de aluminiu vopsit negru mat cu dispersor din silicon opal.

Livrate cu telecomandă (cu 2 baterii AAA incluse) cu următoarele funcții: ON/OFF, 3 programe de funcționare, reglarea intensității luminoase, setarea temperaturii de culoare a luminii de la alb cald la alb rece, timer și mod lumină veghe.

Plafoniere per interni equipaggiate con LED SMD, struttura in metallo e alluminio verniciato bianco opaco con diffusore in acrilico satinato, cornice in alluminio verniciato nero opaco con diffusore in silicone bianco opale.

Fornite con telecomando (2 batterie AAA incluse) con molteplici funzioni: ON/OFF, 3 programmi operativi, regolazione dell'intensità della luce, variazione della temperatura del colore da bianco caldo a bianco freddo, timer e modalità luce notturna.

Таванни осветления за интериора, оборудвани със SMD светодиоди, структура от алуминий и метал, боядисана в матово бяло, с дифузер от сатенен акрил, корниз от алуминиев профил, боядисан в матово черно с дифузер от опалов силикон.

Доставят се с дистанционно управление (с 2 AAA батерии) със следните функции: ON/OFF, 3 операционни програми, регулиране на интензивността на светлината, настройка за цветовата температура на светлината от топло бяло до студено бяло, таймер и режим на готовност.

Beltéri mennyezeti lámpa SMD LED-ekkel, matt fehérre festett fém- és alumíniumszerkezettel rendelkező szatén akril fényszórával, matt feketére festett alumínium profil karnissal, opál szilikon fényszórával.

Távírányítóval van ellátva (2 db AAA elemmel) és a következő funkciókkal rendelkezik: BE/KI, 3 program, fényerősség állítás, fény színhőmérséklet állítás meleg fehértől hideg fehérig, időzítő és készenléti fény mód.

Плафониери за вътрешни помещения, оборудвани с SMD светодиоди, метална и алуминиева конструкция, боядисана в пясъчно бяло със сатениран акрилен дифузор, боядисан в пясъчно черно алуминиев профилен корниз с опалово бял силиконов разсейвател. Доставка се с дистанционно управление (включени 2 AAA батерии) с множество функции: ВКЛ./ИЗКЛ., 3 работни програми, регулиране на интензитета на светлината, промяна на цветовата температура от топло бяло до студено бяло, таймер и режим на нощна светлина.

Interiérové stropné svietidlá vybavené SMD LED diódami, kovová a hliníková konštrukcia lakovaná v pieskovej bielej farbe so saténovým akrylovým difúzorom, pieskovo čierna lakovaná hliníková profilová rímsa s opalovo bielym silikónovým difúzorom.

Dodávané s diaľkovým ovládačom (2 AAA batérie sú súčasťou balenia) s viacerými funkciami: ON/OFF, 3 prevádzkových programy, regulácia intenzity svetla, zmena teploty farieb od teplej bielej po studenú bielu, časovač a režim nočného svetla.















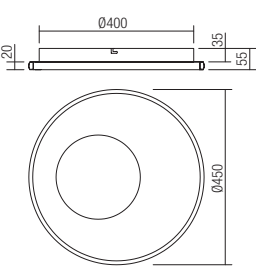

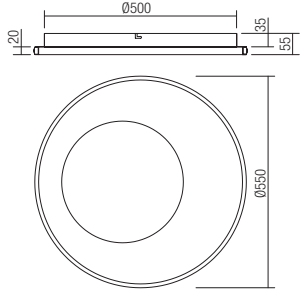
100

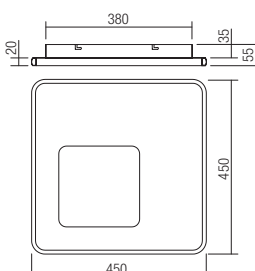
-  LIGHT COLOR TEMPERATURE CONTROL
-  3 LIGHT PROGRAM
-  TIMER
-  DIMMER
-  NIGHT LIGHT MODE
-  REMOTE CONTROL

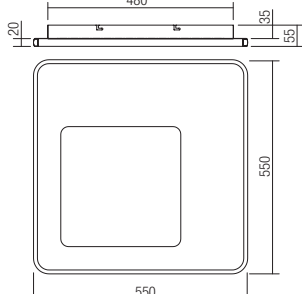

 **LIGHT COLOR TEMPERATURE CONTROL**
 **3 LIGHT PROGRAM**
 **TIMER**
 **DIMMER**
 **NIGHT LIGHT MODE**
 **REMOTE CONTROL**

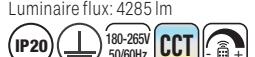
 	 	 	 
<p>05-959 SMD LED - 45W CCT 3000-6000K · CRI 86 LED flux: 6900 lm Luminaire flux: 2687 lm</p> 	<p>05-960 SMD LED - 57W CCT 3000-6000K · CRI 86 LED flux: 8800 lm Luminaire flux: 3552 lm</p> 	<p>05-961 SMD LED - 53W CCT 3000-6000K · CRI 86 LED flux: 8400 lm Luminaire flux: 3285 lm</p> 	<p>05-962 SMD LED - 75W CCT 3000-6000K · CRI 86 LED flux: 10400 lm Luminaire flux: 4285 lm</p> 

Info

Light fixtures for indoor, equipped with SMD LEDs, aluminium and metal structure painted in sand white or matt bronze, opal white PVC diffuser.

Corpuri de iluminat pentru interior, echipate cu LED-uri SMD, structură din aluminiu și metal vopsit alb mat subbronz mat, dispersor din PVC alb opal.

Apparecchi per interni, equipaggiati con LED SMD, struttura in alluminio e metallo verniciato bianco opaco o bronzo opaco, diffusore in PVC bianco opale.

Осветителни тела за интериора, оборудвани със SMD светодиоди, структура от алуминий и метал, боядисана в матово бяло и матов бронз, дифузер от бял опалов PVC.

Beltéri lámpatestek, SMD LED-ekkel, matt fehérre és alatta bronzra festett alumínium- és fémszerkezettel, opálfehér PVC fényoszóróval.

Осветителни тела за вътрешни помещения, оборудвани със SMD светодиоди, алуминиева и метална конструкция боядисана в пясъчно бяло или матов бронз, опалово бял PVC дифузор.

Interiérové svietidlá vybavené SMD LED diódami, hliníková a kovová konštrukcia lakovaná v pieskovej bielej alebo matnej bronzovej farbe, opálovo biely PVC difúzor.

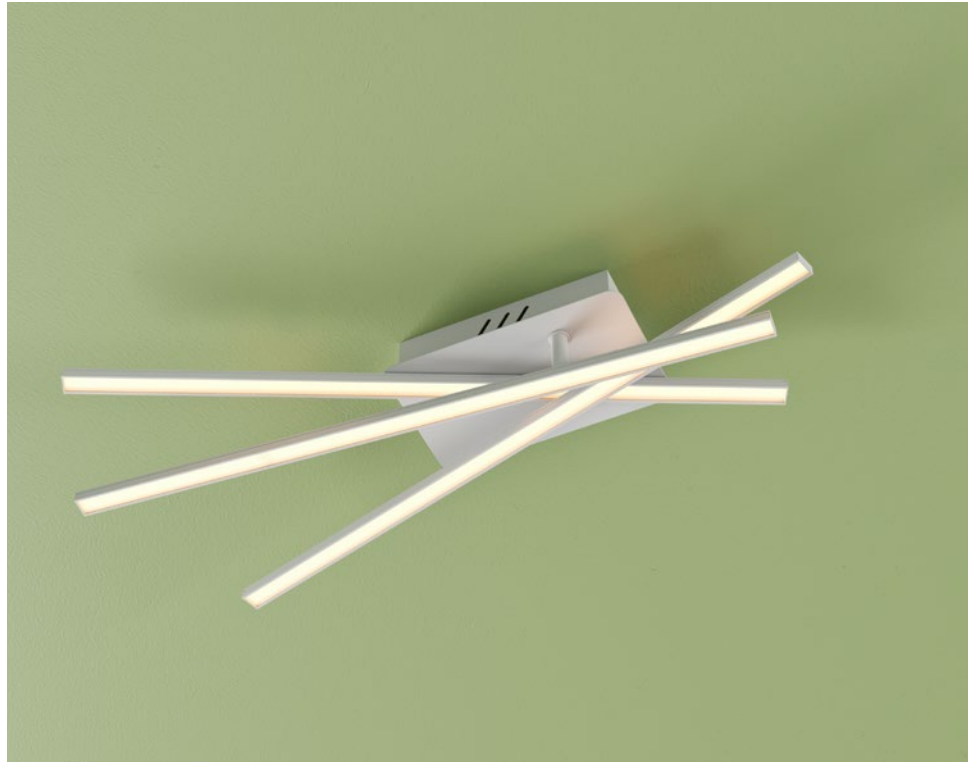

102

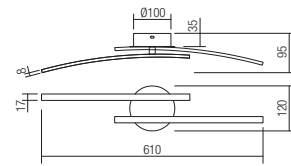

3000K models

01-2965 Sand White

01-2967 Matt Bronze

SMD LED · 26W · 3000K · CRI 82

LED flux: 3500 lm

Luminaire flux: 1686 lm

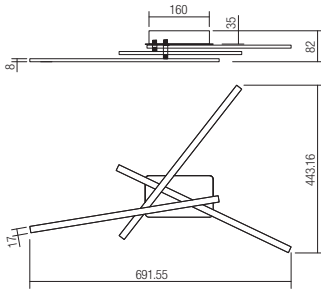

4000K models

01-2966 Sand White

01-2968 Matt Bronze

SMD LED · 26W · 4000K · CRI 82

LED flux: 3500 lm

Luminaire flux: 1806 lm



3000K models

01-2961 Sand White

01-2963 Matt Bronze

SMD LED · 14W · 3000K · CRI 82

LED flux: 1600 lm

Luminaire flux: 1031 lm



4000K models

01-2962 Sand White

01-2964 Matt Bronze

SMD LED · 14W · 4000K · CRI 82

LED flux: 1600 lm

Luminaire flux: 1060 lm





Info

Ceiling lamp for indoor equipped with SMD LEDs, metal structure painted in matt white, satin PVC diffuser.

Plafonieră pentru interior echipată cu LED-uri SMD, structură din metal vopsit alb mat, dispersor din PVC satinat.

Plafoniera per interni equipaggiata con LED SMD, struttura in metallo verniciato bianco opaco, diffusore in PVC satinato.

Потолочный светильник для внутреннего освещения, оснащенный светодиодами SMD, металлическая структура, окрашенная в белый матовый цвет, рассеиватель из сатинового ПВХ.

Beltéri mennyezeti lámpák, SMD LED-el ellátva, matt fehér fémszerkezet, szatin PVS diszperzór.

Интерьерно осветително тяло за таван с SMD LED платка, метален корпус в бял мат, матов PVC дифузер.

Stropná lampa pre vnútorné osvetlenie s LED diódami SMD, kovová konštrukcia lakovaná v matnej bielej farbe, saténový difúzor z PVC.

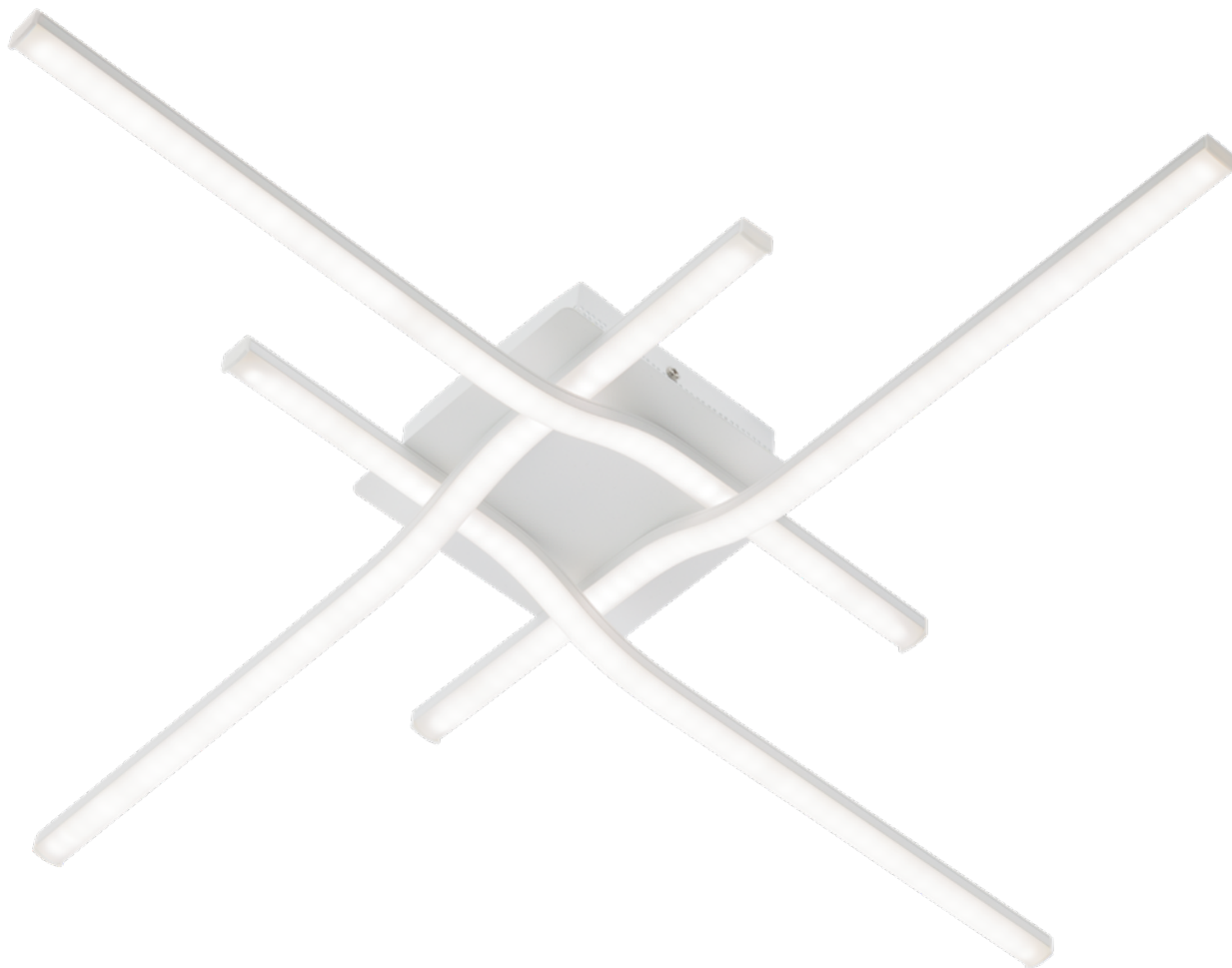

01-1621

SMD LED · 40W · 4000K · CRI 82
LED flux: 5500 lm
Luminaire flux: 3017 lm

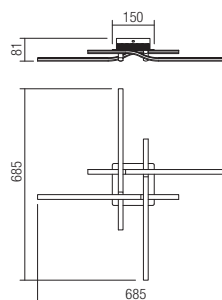



105



Info

Wall lamps for interior equipped with SMD LEDs, structure of metal and aluminum painted in sand white, sand black or with brass finish, diffuser of white silicone.

Aplice pentru interior echipate cu LED-uri SMD, structură din metal și aluminiu vopsită alb mat, negru mat sau cu finisaj alamă, dispersor din silicon alb.

Beltéri fali lámpák, SMD LED-el szerelve, matt fehér, matt fekete vagy réz fém és alumínium szerkezet, fehér szilikon diszperzór.

Applique per interni equipaggiate con LED SMD, struttura in metallo e alluminio verniciata bianco opaco, nero opaco o con finitura ottone, diffusore in silicone bianco.

Аплици за интериор, оборудвани с LED-ове SMD, метална и алуминиева структура боядисана в матово бяло, матово черно или месингово покритие, бял силиконов дифузер.

Бра для внутреннего освещения, оснащенные светодиодами SMD, с металлической и алюминиевой структурой, окрашенной в матово-белый, матово-черный цвета или с отделкой под латунь, и рассеивателем из белого силикона.

Interiérové nástenné svietidlá vybavené SMD LED, konštrukcia z kovu a hliníka lakovaná pieskovo biela, pieskovo čierna alebo s mosadzným povrchom, difúzor z bieleho silikónu.



01-3108 Sand White
01-3109 Brass
01-3110 Sand Black
 SMD LED · 9W
 3000K · CRI 80
 LED flux: 1061 lm
 Luminaire flux: 668 lm

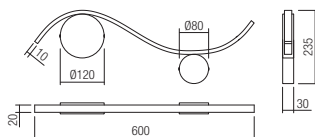

01-3111 Sand White
01-3112 Brass
01-3113 Sand Black
 SMD LED · 11W
 3000K · CRI 80
 LED flux: 1361 lm
 Luminaire flux: 857 lm

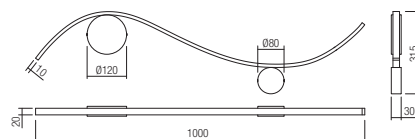



Info

Wall lamps for indoor equipped with SMD LEDs, with direct/indirect light dispersion. Body of die cast aluminum electrostatically painted in sand white or sand black, satin acrylic diffusers.

Aplice pentru interior echipate cu LED-uri SMD, cu dispersie directă/indirectă a luminii. Corp din aluminiu turnat sub presiune, vopsit în câmp electrostatic culoare alb mat sau negru, dispersoare din acril satinat.

Applique per interni equipaggiate con LED SMD, ad emissione luminosa diretta/indiretta. Corpo in pressofusione di alluminio, verniciato a polveri bianco opaco o nero opaco, diffusori in acrilico satinato.

Бра для внутреннего освещения, оснащенные светодиодами SMD с прямым/косвенным распределением света. Корпус из литого под давлением алюминия, окрашенным в электростатическом поле в матово-белый или матово-черный цвета, рассеиватели из сатирированного акрила.

Beltéri fali lámpa, SMD LED-el szerelve, direkt/indirekt fényszórású, elektrosztatikus mezőben festett, nyomás alatt öntött matt fehér vagy fekete alumínium szerkezet, matt akril felső diszperzór.

Аплици за екстериор, оборудвани с LED-ове SMD, с директно/индиректно излъчване на светлина. Алюминиево тяло, излято под налягане, боядисано в електростатично поле в матово бяло или матово черно, опалени поликарбонатни дифузери.

Nástenné interiérové svietidlá vybavené SMD LED diódami s priamym/nepriamym rozptylom svetla. Konštrukcia z tlakovo liateho hliníka elektrosťaticky natreté pieskovou bielou alebo pieskovo čiernou farbou, saténové akrylové difúzory.



01-3202 Sand White
01-3203 Sand Black
 2835 SMD LED, 70 pcs x 0,2W
 14W
 3000K · CRI 90
 LED flux: 1724 lm
 Luminaire flux: 1350 lm

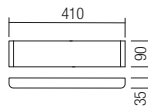

01-3206 Sand White
01-3207 Sand Black
 2835 SMD LED, 150 pcs x 0,2W
 30W
 3000K · CRI 90
 LED flux: 3690 lm
 Luminaire flux: 2741 lm

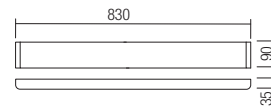

01-3204 Sand White
01-3205 Sand Black
 2835 SMD LED, 100 pcs x 0,2W
 20W
 3000K · CRI 90
 LED flux: 2460 lm
 Luminaire flux: 1921 lm

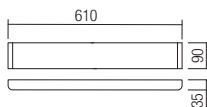

01-3208 Sand White
01-3209 Sand Black
 2835 SMD LED, 192 pcs x 0,19W
 36W
 3000K · CRI 90
 LED flux: 4900 lm
 Luminaire flux: 3303 lm

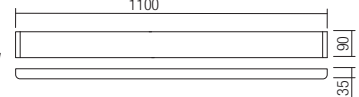



Info

Wall lamps for interior equipped with SMD and POWER LED, metal structure with phone holder and flexible arm, painted in sand white or sand black, top diffuser in satin acrylic.
Fitted with DC 5V 2A USB port and switches.

Aplice pentru interior echipate cu led-uri SMD și POWER LED, structură din metal cu suport pentru telefon și braț flexibil, vopsită alb mat sau negru mat, dispersor superior din acril satinat.
Echipate cu port USB DC 5V 2A și întrerupătoare.

Applique da interno equipaggiate con SMD e POWER LED, struttura in metallo con supporto per telefono e braccio flessibile, verniciata bianco opaco o nero opaco, diffusore superiore in acrilico satinato.
Dotate di porta USB DC 5V 2A e interruttori.

Бра для внутреннего освещения, оснащенные светодиодами SMD и POWER LED, с металлической структурой, окрашенной в матово-белый или матово-черный цвета, держателем для телефона, гибкой ручкой и верхним рассеивателем из сатинированного акрила.
Оснащены разъемом USB 5 В 2 А постоянного тока и переключателями.

Beltéri fal lámpa, SMD LED-el szerelve, matt fehér vagy matt fekete fém szerkezet mozgatható karral és telefon tartóval, matt akril felső diszperzór.
DC 5V 2A USB porttal ellátva.

Аплици за интериор, оборудвани с LED-ове SMD и POWER LED, метална структура с поставка за телефон и гъвкаво рамо, боядисана в матово бяло или матово черно, горен дифузер от сатениран акрил.
Оборудвани с DC 5V 2A USB порт и превключатели.

Interiérové nástenné svietidlá vybavené SMD a POWER LED, kovová konštrukcia s držiakom telefónu a flexibilným ramenom, lakované pieskovo bielou alebo pieskovo čiernou farbou, vrchný difúzor satén akrylát.
Vybavený DC 5V 2A USB portom a prepínačmi.

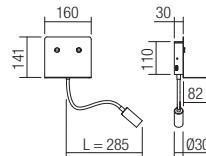

01-3210 Sand White

01-3211 Sand Black

2835 SMD LED 15 pcs + POWER LED CREE 1 pcs · 6W + 3W
3000K · CRI 90
LED flux: 612 lm + 209 lm
Luminaire flux: 320 lm + 142 lm





Info

Indoor wall lights with adjustable arm, equipped with SMD LED, USB charging port (5V/2A and ON/OFF switch, metal structure painted in sand white or sand black, transparent acrylic diffuser.

Aplice pentru interior cu braț orientabil, echipate cu LED SMD, port USB (5V/2A) și întrerupător ON/OFF, structură din metal vopsită în câmp electrostatic alb mat sau negru mat, dispersor din acril transparent.

Mozgatható karú beltéri fali lámpa, SMD LED-el szerelve, USB (5V/2A) csatlakozóval és ON/OFF kapcsolóval, elektrosztatikus mezőben festett fehér vagy matt fekete fém szerkezet, áttetsző akril diszperzór.

Applique da interno con braccio orientabile, dotate di LED SMD, presa USB (5V/2A) per ricarica cellulare e interruttore ON/OFF, struttura in metallo verniciato bianco opaco o nero opaco, diffusore in acrilico trasparente.

Аплици за интериор с регулируема ръка, оборудвани с LED-ове SMD, USB порт (5V/2A) и превключвател ВКЛ/ИЗКЛ, метална структура, боядисана в електростатично поле в матово бяло или матово черно, прозрачен акрилен дифузер.

Ориентируемые бра для внутреннего освещения, оснащенные светодиодами SMD, разъемом USB (5V/2A) и переключателем ВКЛ/ВЫКЛ, с металлической структурой, окрашенной в электростатическом поле в матово-белый или матово-черный цвета, и рассеивателем из прозрачного акрила.

Interiérové nástenné svietidlo s nastaviteľným ramenom, vybavené SMD LED, USB nabíjacím portom (5V/2A) a vypínač ON/OFF, kovová konštrukcia lakovaná pieskovo biela alebo pieskovo čierna, priehľadný akrylátový difúzor.

112



01-3083 Sand White
01-3084 Sand Black
 SMD LED · 3,5W
 3000K · CRI 80
 LED flux: 330 lm
 Luminaire flux: 221 lm

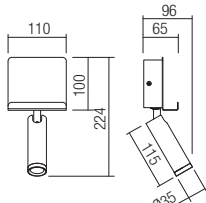



Info

Indoor wall lights with adjustable arm, equipped with COB LED and ON/OFF switch, metal structure painted in sand white or sand black with brass finished details, transparent acrylic diffuser.

Aplice pentru interior cu braț orientabil, echipate cu LED COB și întrerupător ON/OFF, structură din metal vopsită în câmp electrostatic alb mat sau negru mat cu detalii finisate alamă, dispersor din acril transparent.

Beltéri mozgatható karú fali lámpák, COB LED-el szerelve ON/OFF kapcsolóval, elektrosztatikus mezőben festett fém szerkezet, matt fehér vagy matt fekete arany díszítéssel, áttetsző akril diszperzör.

Applique per interni con braccio orientabile, dotate di LED COB e interruttore ON/OFF, struttura in metallo verniciato bianco opaco o nero opaco con particolari in finitura ottone, diffusore in acrilico trasparente.

Аплици за интериор с регулируема ръка, оборудвани с LED-ове COB и превключвател ВКЛ/ИЗКЛ, метална структура, боядисана в електростатично поле в матово бяло или матово черно, с детайли с месингово покритие, прозрачен акрилен дифузер.

Ориентируемые бра для внутреннего освещения, оснащенные светодиодами COB и переключателем ВКЛ/ВЫКЛ, с металлической структурой, окрашенной в электростатическом поле в матово-белый или матово-черный цвета с отделкой элементов под латунь, и рассеивателем из прозрачного акрила.

Interiérové nástenné svietidlá s nastaviteľným ramenom, vybavené COB LED a vypínačom ON/OFF, kovová konštrukcia lakovaná pieskovo bielou alebo pieskovo čiernou farbou s mosadznými detailmi, priehľadný akrylátový difúzor.



01-3089 Sand White/Brass

01-3090 Sand Black/Brass

COB LED · 6W
3000K · CRI 80
LED flux: 502 lm
Luminaire flux: 378 lm

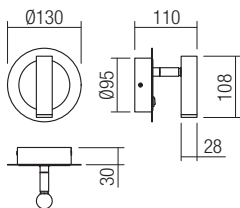

01-3091 Sand White/Brass

01-3092 Sand Black/Brass

COB LED · 6W
3000K · CRI 80
LED flux: 502 lm
Luminaire flux: 378 lm

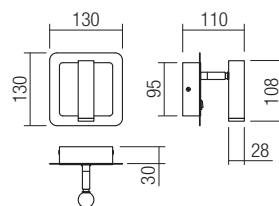



Info

Suspensions for interior, sand black painted metal structure, smoky shaded glass diffusers.

Suspensii pentru interior, structură din metal vopsită negru mat, dispersoare din sticlă fumuriu degrade.

Sospensioniper interni, struttura in metallo verniciato nero opaco, diffusori in vetro sfumato fumè.

Подвесные светильники для внутреннего освещения с металлической структурой, окрашенной в матово-черный цвет, и рассеивателями из стекла дымчатого оттенка.

Beltéri fűggesztékek, fém szerkezet, matt fekete fűstszínű fűjt üveg diszperzór.

Окачени осветителни тела за интериор, метална структура, боядисана в матово черно, дифузери от опушено градиент стъкло.

Závesné svietidlá do interiéru, kovová konštrukcia pieskovo čierna, difúzory z dymového skla.





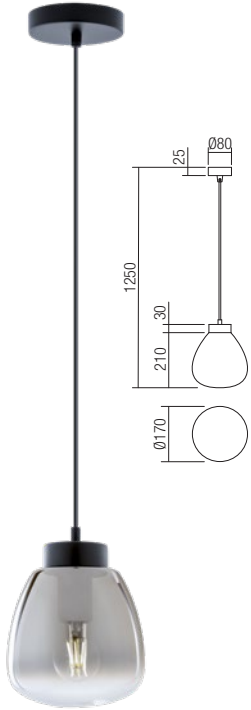

118

01-3196 Sand Black
E27, 1 x max. 42W



01-3197 Sand Black
E27, 3 x max. 42W



01-3212 Sand Black
E27, 6 x max. 42W

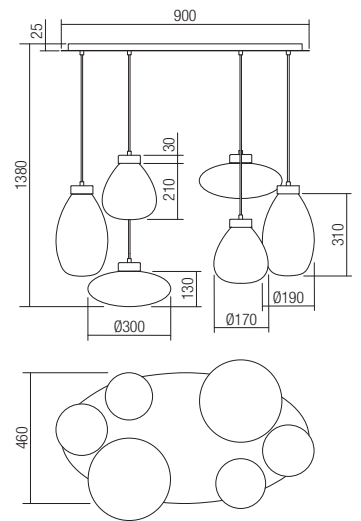
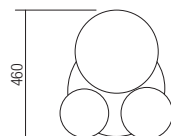
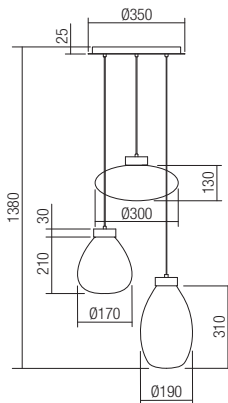



Info

Light fixtures for interior, sand black painted metal structure, smoke blown glass diffusers.

Corpuri de iluminat pentru interior, structură din metal vopsită negru mat, dispersoare din sticlă suflată fumurie.

Apparecchi per interni, struttura in metallo verniciato nero opaco, diffusori in vetro soffiato fumè.

Светильники для внутреннего освещения с металлической структурой, окрашенной в матово-черный цвет, и рассеивателями из выдувного тонированного стекла.

Beltéri lámpa testek, fekete fém szerkezet, füst színű fújt üveg diszperzór.

Осветителни тела за интериор, метална структура, боядисана в матово черно, дифузери от опушено духано стъкло.

Svietidlá do interiéru, kovová konštrukcia pieskovo čierna, difúzory z fúkaného skla.



01-3065 Sand Black/Smokey

E27, 3 x max. 42W

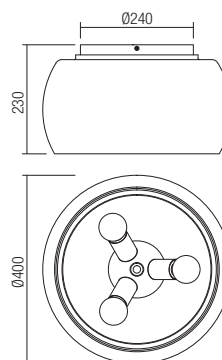

01-3064 Sand Black/Smokey

E27, 1 x max. 42W

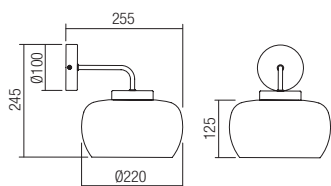



01-3066 Sand Black/Smokey

E27, 1 x max. 42W

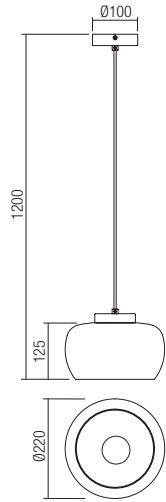

01-3067 Sand Black/Smokey

E27, 3 x max. 42W

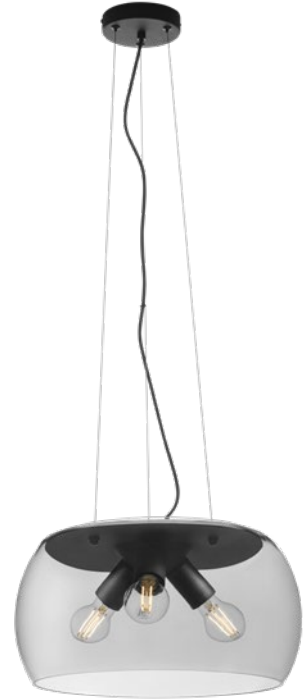
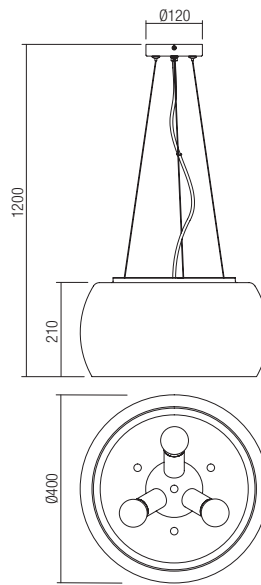

01-3068 Sand Black/Smokey

E27, 3 x max. 42W

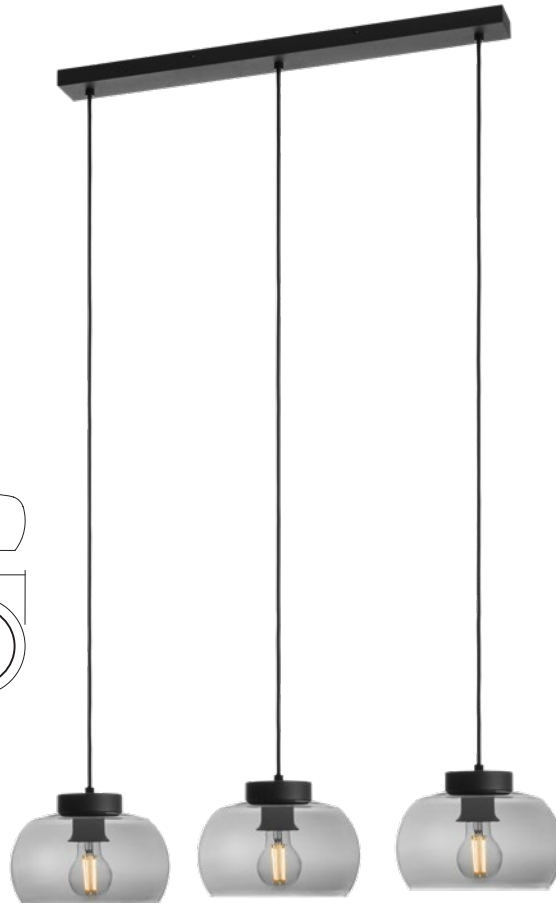
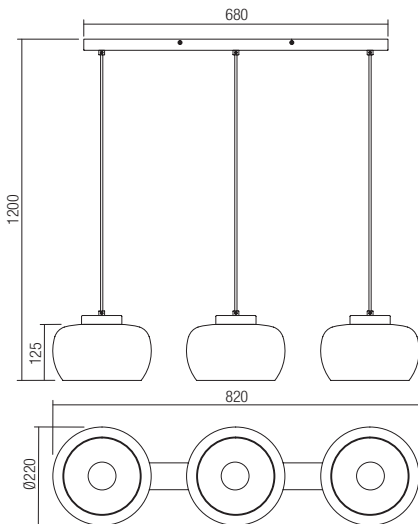



Info

Indoor light fixtures, sand black painted metal structure, smoke blown glass diffuser.

Corpuri pentru interior, structură din metal vopsită negru mat, dispersor din sticlă suflată fumurie.

Apparecchi per interni, struttura in metallo verniciato nero opaco, diffusore in vetro soffiato fumè.

Светильники для внутреннего освещения с металлической структурой, окрашенной в матово-черный цвет, и рассеивателем из выдувного тонированного стекла.

Beltéri világító testek, fém szerkezet, matt fekete, füstszínű fújt üveg diszperzór.

Осветителни тела за интериор, метална структура, боядисана в матово черно, дифузер от опушено духано стъкло.

Interiérové svietidlá, kovová konštrukcia v pieskovej čiernej farbe, difúzor z fúkaného skla.

01-3071 Black/Smokey

E14, 1 x max. 28W

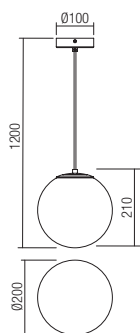

01-3072 Black/Smokey

E14, 3 x max. 28W

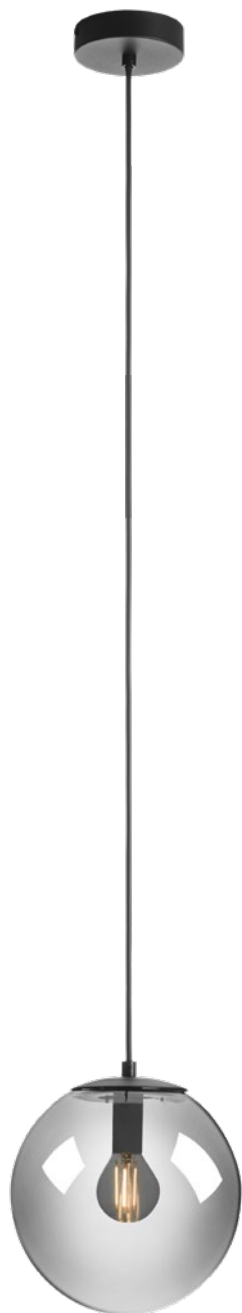
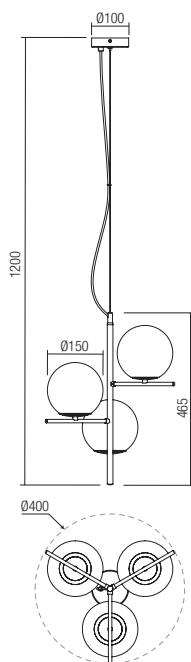



01-3069 Black/Smokey

E14, 1 x max. 28W

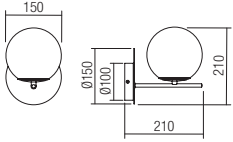

126

01-3070 Black/Smokey

E14, 5 x max. 28W

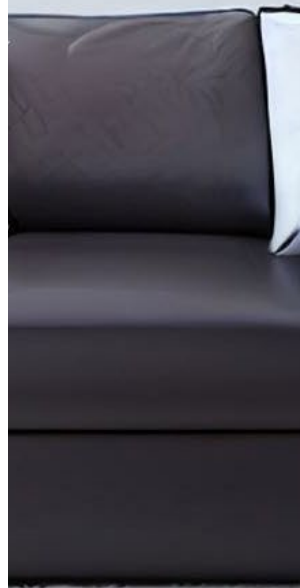
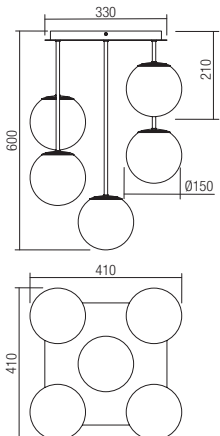



128



01-3073 Black/Smokey
E14, 1 x max. 28W

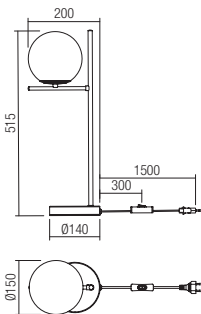

01-3074 Black/Smokey

E14, 1 x max. 28W

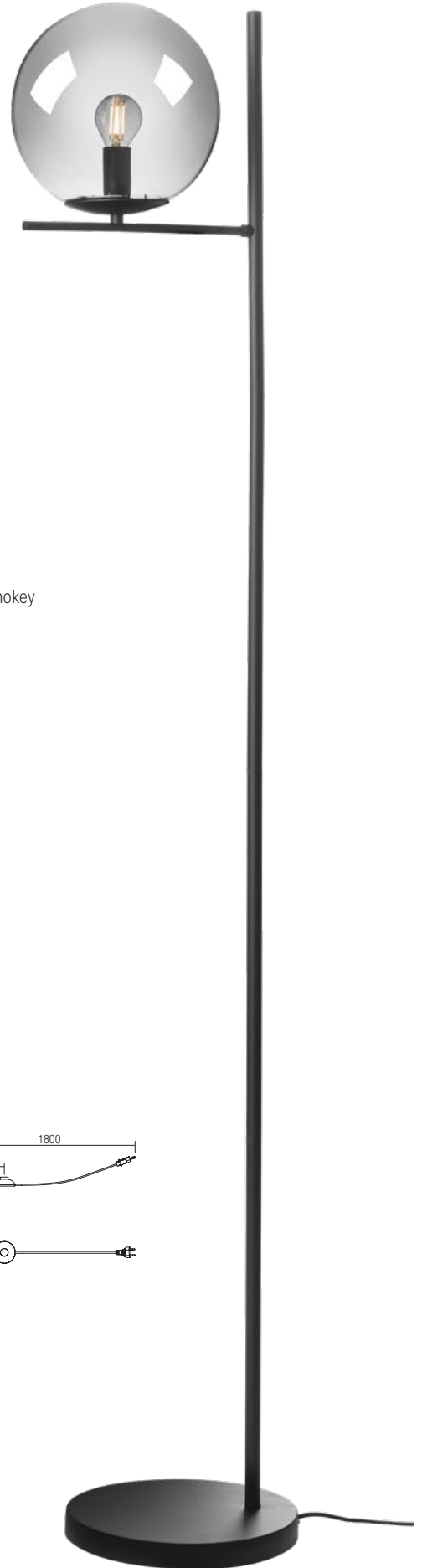
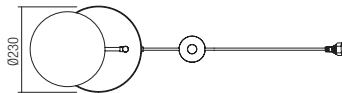
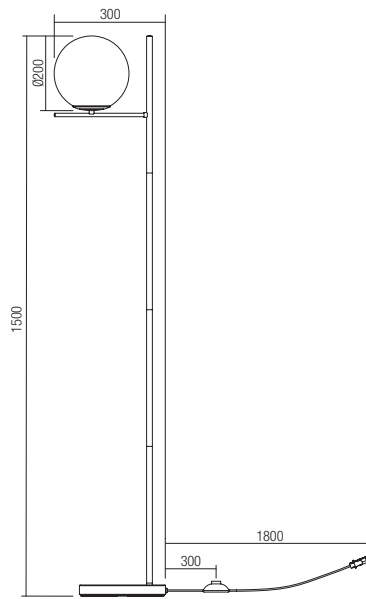



Info

Suspensions for interior, chromed metal structure, smoky blown glass diffusers.

Suspensii pentru interior, structură din metal cromat cu dispersoare din sticlă suflată fumurie.

Sospensioni per interni, struttura in metallo cromato, diffusori in vetro soffiato fumè.

Подвесные светильники для внутреннего освещения с хромированной металлической структурой и рассеивателями из выдувного тонированного стекла.

Beltéri függesztekek, króm fém szerkezet, füst színű üveg diszperzór.

Окачени осветителни тела за интериор, хромирана метална структура с дифузери от опушено духано стъкло.

Závesné svietidlá do interiéru, chrómová kovová konštrukcia, difúzory z fúkaného dymového skla.





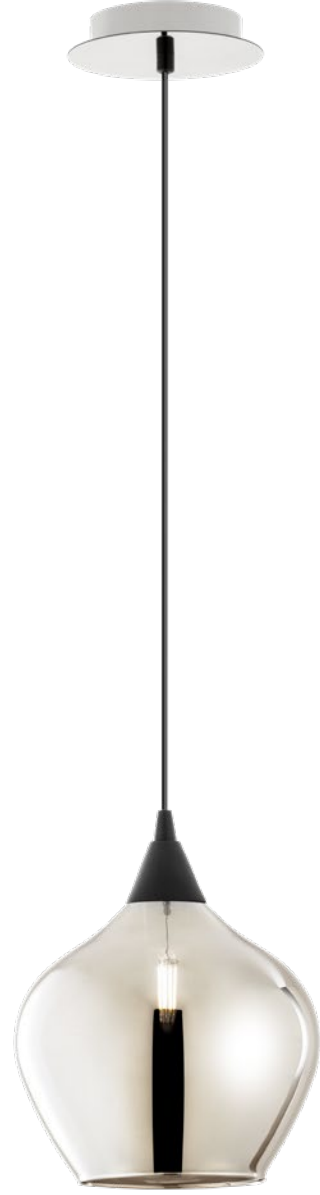

01-3189 Chrome/Smoky

E14, 1 x max. 28W

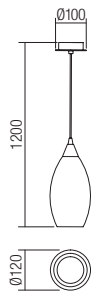

01-3190 Chrome/Smoky

E14, 1 x max. 28W

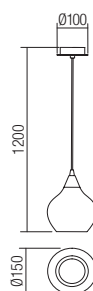

01-3191 Chrome/Smoky

E14, 1 x max. 28W

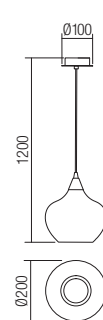





01-3192 Chrome/Smoky

E14, 3 x max. 28W

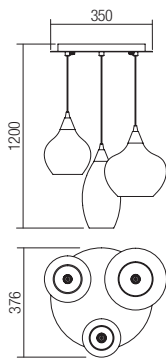

01-3194 Chrome/Smoky

E14, 6 x max. 28W

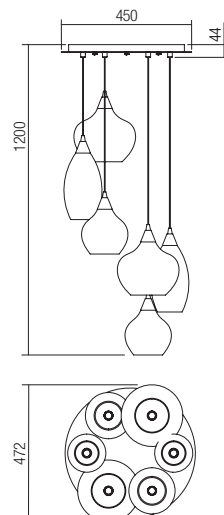



01-3193 Chrome/Smoky

E14, 3 x max. 28W

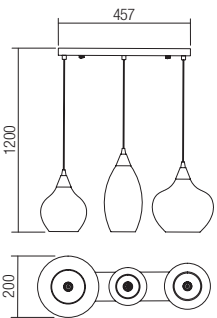

01-3195 Chrome/Smoky

E14, 8 x max. 28W

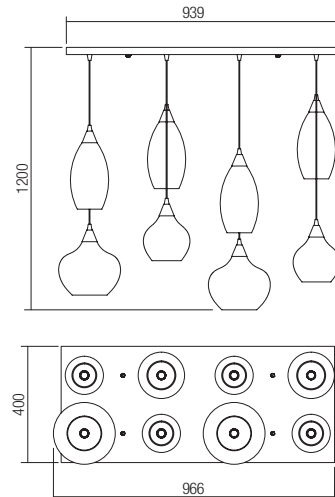

INFO

Suspensions for interior, metal structure painted sand black with matt gold details, smoke blown glass diffusers.

Suspensii pentru interior, structură din metal vopsit negru mat cu detalii auriu mat, dispersoare din sticlă suflată fumurie.

Sospensioni per interni, struttura in metallo verniciato nero opaco con dettagli oro opaco, diffusori in vetro soffiato fumè.

Подвесные светильники для внутреннего освещения с металлической структурой, окрашенной в матово-черный цвет, с матово-золотистыми элементами и рассеивателями из выдувного тонированного стекла.

Beltéri függesztékek, fém szerkezet, matt fekete arany diszítéssel, füstszínű fújt üveg diszperzór.

Окачени осветители за интериор, метална структура, боядисана в матово черно с матови златисти детайли, дифузери от опушено духано стъкло.

Závesné sietidlá do interiéru, kovová konštrukcia lakovaná pieskovo čiernou farbou s matnými zlatými detailmi, difúzory z fúkaného skla.





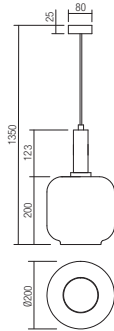

01-3213 Sand Black / Matt Gold

E27, 1 x max. 23W

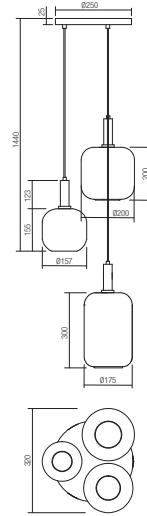

01-3198 Sand Black / Matt Gold

E27, 3 x max. 23W

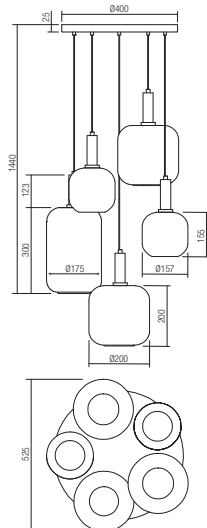

01-3214 Sand Black / Matt Gold

E27, 5 x max. 23W

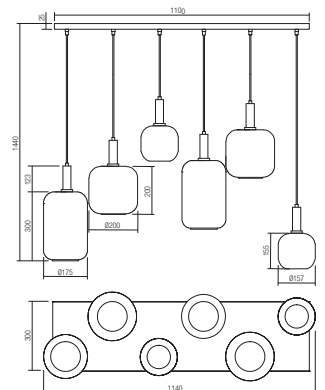

01-3215 Sand Black / Matt Gold

E27, 6 x max. 23W





Info

Light fixtures for interior, matt black painted metal structure, brass finished metal frame, opal blown glass diffusers.

Corpuri pentru interior, structură din metal vopsit negru mat, cadru metalic finisat alamă, dispersoare din sticlă suflată opal.

Apparecchi per interni, struttura in metallo verniciato nero opaco, cornice metallica finitura ottone, diffusori in vetro soffiato opalino.

Светильники для внутреннего освещения с металлической структурой, окрашенной в матово-черный цвет, металлическим каркасом, отделанным под латунь, и рассеивателями из выдувного опалового стекла.

Beltéri lámpa testek, matt fekete fém szerkezet réz betéttel, fűjt opál üveg diszperzór.

Осветителни тела за интериор, метална структура, боядисана в матово черно, метална рамка с месингово покритие, дифузери от опалено духано стъкло.

Svietidlá do interiéru, matná čierna lakovaná kovová konštrukcia, mosadzný kovový rám, opálové fúkané sklenené difúzory.

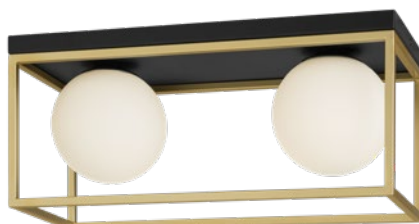

01-3053 Matt Black/Brass

E14, 1 x max. 28W

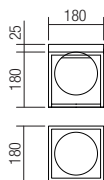

01-3054 Matt Black/Brass

E14, 2 x max. 28W

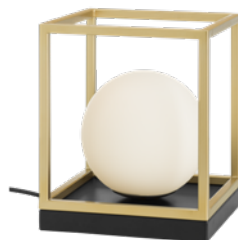
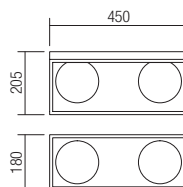

01-3055 Matt Black/Brass

E14, 4 x max. 28W

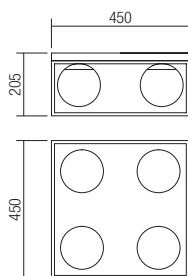

01-3052 Matt Black/Brass

E14, 1 x max. 28W

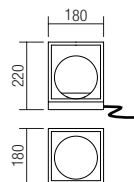





142

01-3056 Matt Black/Brass

E14, 1 x max. 28W

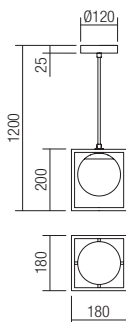

01-3057 Matt Black/Brass

E14, 3 x max. 28W

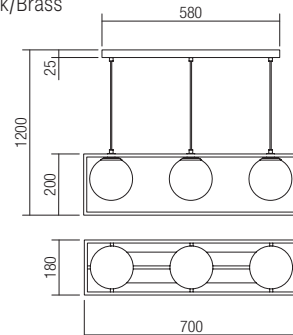



143

Info

Light fixtures for interior, metal structure with brass finish or painted in sand black, opal blown glass diffuser.

Corpuri pentru interior, structură din metal finisat alamă sau vopsit negru mat, dispersor din sticlă suflată opal.

Apparecchi per interni, struttura in metallo finitura ottone o verniciato nero opaco, diffusore in vetro soffiato opale.

Светильники для внутреннего освещения с металлической структурой, окрашенной в матово-черный цвет или с отделкой под латунь, и рассеивателем из выдувного опалового стекла.

Beltéri világító testek, fém szerkezet, réz vagy matt fekete, opál fújt üveg diszperzór.

Осветителни тела за интериор, метална структура с месингово покритие или боядисана в матово черно, дифузер от опалено духано стъкло.

Svietidlá do interiéru, kovová konštrukcia s mosadznou povrchovou úpravou alebo v pieskovej čiernej farbe, opálový difúzor z fúkaného skla.



01-3128 Brass
01-3129 Sand Black

E14, 1 x max. 28W

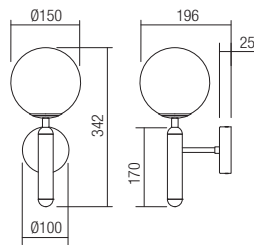

01-3126 Brass
01-3127 Sand Black

E14, 1 x max. 28W



01-3130 Brass
01-3131 Sand Black

E14, 1 x max. 28W





info

Suspensions for interior, satin gold metal structure, blown opal glass diffuser.

Suspensii pentru interior, structură din metal finisat auriu mat cu dispersor din sticlă suflată opal.

Sospensioni per interni, struttura in metallo finitura oro opaco, diffusore in vetro soffiato opale.

Навесные светильники для интерьера, структура металлическая сатинового золотистого цвета, стеклянный рассеиватель с опаловым напылением.

Beltéri függesztekek, matt arany fém szerkezet, fújtt opál üveg.

Окачивания за интерьер, матова златна метална структура с дифузьор от издухано опалово стъкло.

Interiérové závesné svietidlá, kovová konštrukcia v saténovej zlatej, difúzor z fúkaného opálového skla.



01-2624

E14, 1 x max. 28W

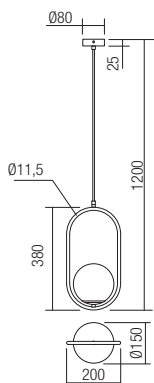

01-2626

E14, 2 x max. 28W

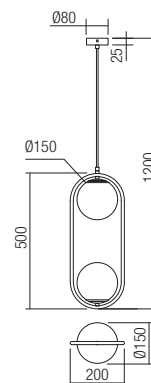





01-2623

E14, 1 x max. 28W

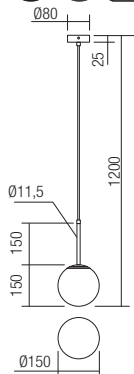

01-2625

E14, 2 x max. 28W

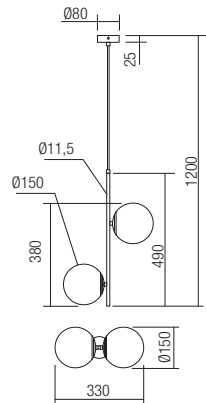

01-2627

E14, 3 x max. 28W

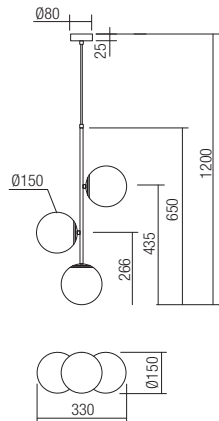



Info

Series of fixtures for interior, metal structure painted in matt black and matt gold, opal blow glass lampshades.

Serie de corpuri pentru interior, structură din metal vopsit negru mat și auriu mat, abajururi din sticlă suflată opal.

Több beltéri test, matt arany és matt fekete fémszerkezet, fehér opál fúvott üvegbúrák.

Serie di apparecchi per interni, struttura in metallo verniciato nero opaco e oro opaco, paralumi in vetro soffiato opale.

Серия осветительных тел за интерьера, металлическая структура боядисана в матово черно и златисто, абажури от опалово издувано стъкло.

Серия светильников для интерьера, металлическая структура, покрашенная в матовый черный и матовый золотистый цвет, абажуры из стекла с опаловым напылением.

Séria interiérových svietidiel, kovová konštrukcia natretá matnou čiernou a matnou zlatou farbou, tienidlá z opálového fúkaného skla.



01-2950

E14, 6 x max. 28W

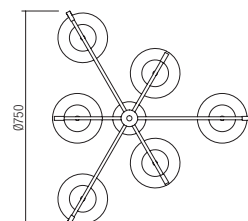
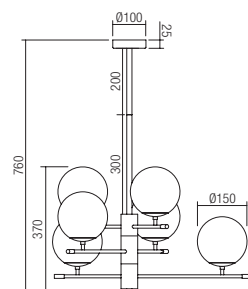



01-2948

E14, 6 x max. 28W

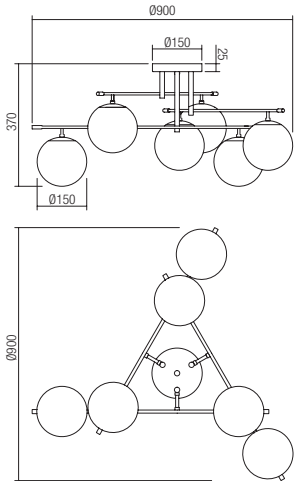

152



01-2949

E14, 4 x max. 28W

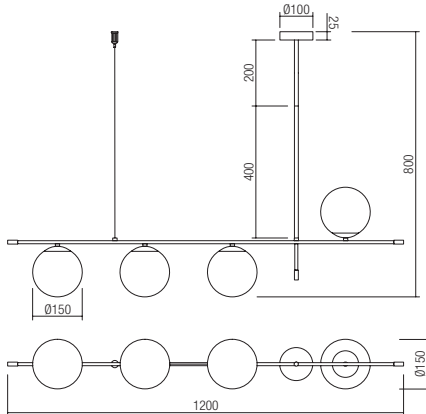





154

01-2944

E14, 1x max. 28W



RIGHT

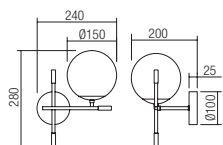

01-2945

E14, 1x max. 28W



LEFT

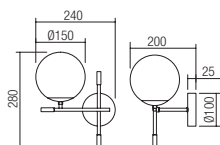

01-2946

E14, 2x max. 28W



RIGHT

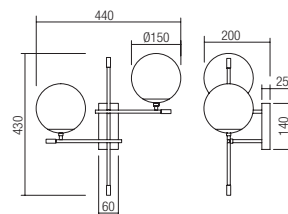

01-2947

E14, 2 x max. 28W



LEFT

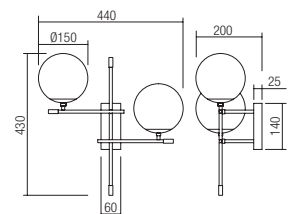



01-2948



01-2949



01-2950



01-2945



01-2946



01-2944

01-2947



Info

Light fixtures for interior, metal structure painted matt gold or sand black, opal white blown glass diffusers.

Corpuri de iluminat pentru interior, structură din metal vopsit aur mat sau negru mat, dispersoare din sticlă suflată alb opal.

Apparecchi per interni, struttura in metallo verniciato oro opaco o nero opaco, diffusori in vetro soffiato bianco opalino.

Светильники для внутреннего освещения с металлической структурой, окрашенной в матово-белый или матово-черный цвета, и рассеивателями из выдувного опалового стекла.

Beltéri világító testek, fém szerkezet, matt arany vagy matt fekete, opál fújt üveg diszperzór.

Осветителни тела за интериор, метална структура, боядисана в матово златисто или матово черно, дифузери от опалено бяло духано стъкло.

Svietidlá do interiéru, kovová konštrukcia lakovaná matnou zlatou alebo pieskovou čiernou farbou, difúzory z fúkaného skla opálovo biele.



01-3155 Matt Gold
01-3156 Sand Black

E27, 4 x max. 42W

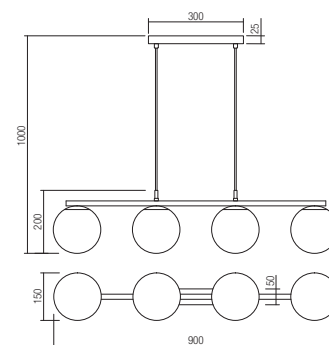

01-3157 Matt Gold
01-3158 Sand Black

E14, 6 x max. 28W

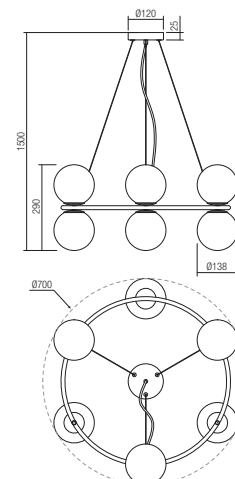





01-3159 Matt Gold
01-3160 Sand Black
 E14, 8 x max. 28W

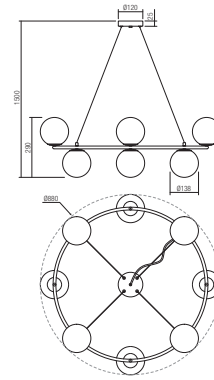

158



01-3161 Matt Gold
01-3162 Sand Black
 E14, 10 x max. 28W

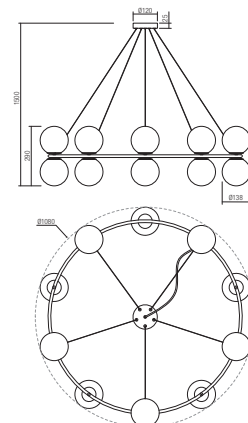



01-3153 Matt Gold
01-3154 Sand Black
E27, 1 x max. 42W

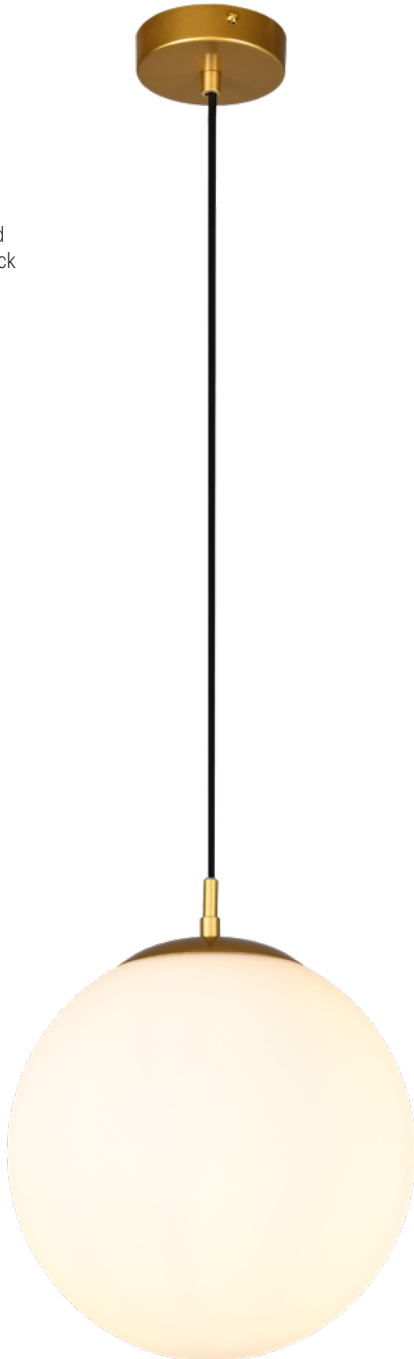
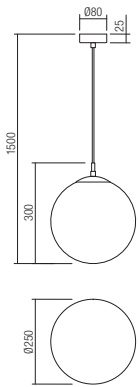

01-3147 Matt Gold
01-3148 Sand Black
E27, 1 x max. 42W

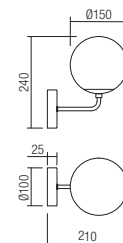





01-3149 Matt Gold
01-3150 Sand Black
E27, 3 x max. 42W

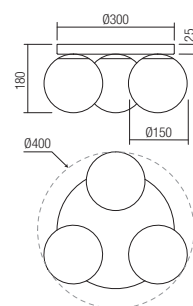

01-3151 Matt Gold
01-3152 Sand Black
E27, 3 x max. 42W

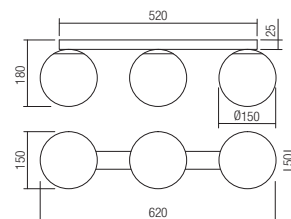



Info

Series of indoor light fixtures lamp, metal structure painted in matt gold or matt black, blown opal glass diffuser.

Serie de corpuri de iluminat pentru interior, structură din metal vopsită auriu mat sau negru, dispersor din sticlă suflată alb opal.

Apparecchi per interni, struttura in metallo verniciato oro opaco o nero opaco, diffusore in vetro soffiato bianco opale.

Серия светильников для интерьера, металлическая структура, покрашенная в матовый золотистый или матовый чёрный цвет, стеклянный рассеиватель с опаловым напылением.

Beltéri lámpa testek, matt arany vagy fekete fém szerkezet, fehér opál fújt üveg diszperzór.

Серия осветителни тела за интериор, метална структура боядисана в матово златно или черно, дифузер от бяло опалово издухано стъкло.

Séria interiérových svietidiel, kovová konštrukcia lakovaná v matnej zlatej alebo matnej čiernej farbe, difúzor z fúkaného opálového skla.



01-2713 Matt Gold

01-2714 Matt Black

E14, 1 x max. 28W

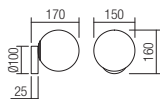





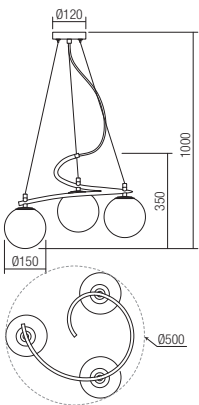

01-2715 Matt Gold
01-2716 Matt Black
 E14, 3 x max. 28W

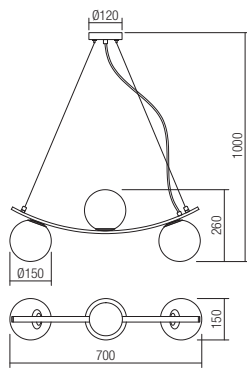

01-2717 Matt Gold
01-2718 Matt Black
 E14, 3 x max. 28W

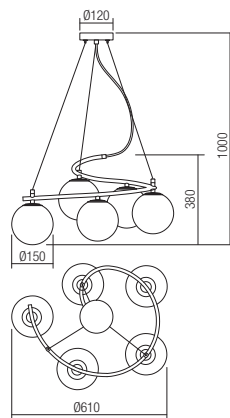

01-2719 Matt Gold
01-2720 Matt Black
 E14, 5 x max. 28W

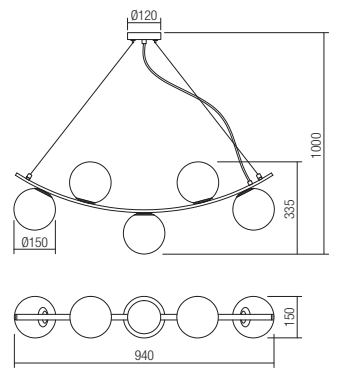

01-2721 Matt Gold
01-2722 Matt Black
 E14, 5 x max. 28W



info

Series of light fixtures for interior, metal structure painted in matt black or matt gold, blown glass diffusers with cognac or smoke finish.

Serie de corpuri de iluminat pentru interior, structură din metal vopsit negru mat sau auriu mat, dispersor din sticlă suflată cognac sau fumurie.

Serie di apparecchi per interni, struttura in metallo verniciato nero opaco o oro opaco, diffusori in vetro soffiato cognac o fumè.

Серия светильников для интерьера, структура из металла, покрашенного в матовый черный или матовый золотистый, стеклянный рассеиватель с напылением, с отделкой цвета коньяка или дыма.

Beltéri világítótestek, matt fekete vagy matt aranyfém szerkezet, konyak vagy füst színű fújó üveg.

Серия осветительных тел для интерьера, металлическая структура, окрашенная в матово-черно или матово-золото, диффузор из吹того стекла с напылением, с отделкой цвета коньяка или дыма.

Séria interiérových svietidiel, kovová konštrukcia lakovaná v matnej čiernej alebo matnej zlatej, difúzor z fúkaného skla s koňakovou alebo dymovou úpravou.







01-2617 Matt Gold
01-2618 Matt Black

E27, 1 x max. 42W

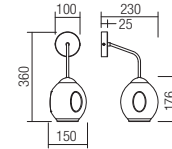

01-2619 Matt Gold
01-2620 Matt Black

E27, 6 x max. 42W

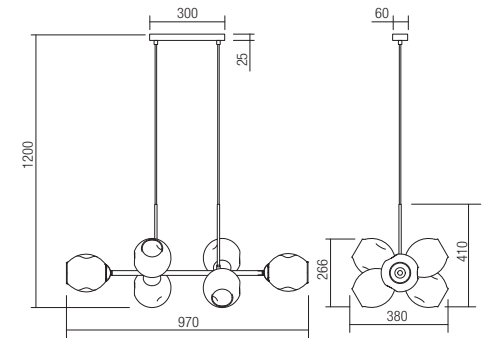

01-2621 Matt Gold
01-2622 Matt Black

E27, 8 x max. 42W

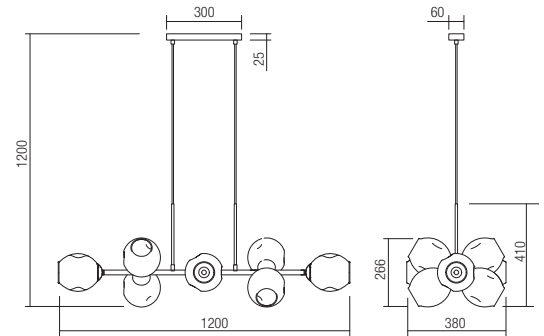



Info

Fixtures for interior, matt champagne painted metal structure, amber blown glass diffusers.

Corpuri de iluminat pentru interior, structură din metal vopsit champagne mat, abajururi din sticlă suflată ambra.

Beltéri lámpatestek, matt pezsgő színűre festett fém szerkezet, borostyán fúvott üveg bűrák.

Apparecchi per interni, struttura in metallo verniciato champagne opaco, paralumi in vetro soffiato ambra.

Осветителни тела за интериора, метална структура боядисана в матово шампанско, абажури от кехлибарно издухано стъкло.

Светильники для интерьера, металлическая структура, покрашенная в матовый цвет шампанского, абажуры из стекла с напылением янтарного цвета.

Svietidlá do interiéru, kovová konštrukcia natretá matnou farbou champagne, jantárové sklenené tienidlá.

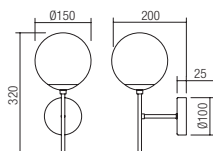

01-2942

E14, 1 x max. 28W



01-2943

E14, 6 x max. 28W

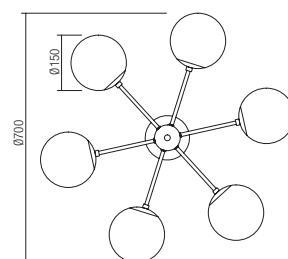
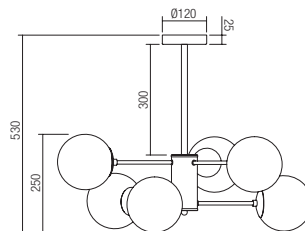



info

Series of interior light fittings, metal structure, electrostatically painted in black with antique brass metal elements, amber blown glass diffuser.

Serie de corpuri de iluminat pentru interior, structură din metal vopsit în câmp electrostatic negru cu elemente metalice finisaj bronz antic, dispersor din sticlă suflată ambra.

Serie di apparecchi per interni, struttura in metallo verniciato a polveri nero con particolari in metallo finitura bronzo anticato, diffusore in vetro soffiato ambra.

Серия подвесок для внутреннего освещения, металлическая конструкция, окрашенная в электростатическом поле чёрного цвета с металлическими элементами с отделочным слоем античного бронза, диффузор из выдувного стекла янтарного цвета.

Beltéri világítóttest sor, elektrosztatikus térben feketére festett, antik bronz kikészítésű fémelemekkel ellátott fémszerkezettel, borostyánszínű, fúvottüveg diszperzórral.

Серия интерьерни осветителни тела, структура от метал, боядисан в черно електростатично поле с метални елементи, покритие античен бронз, разсейвател от духано кехлибарено стъкло.

Rad interiérových svietidiel, kovová konštrukcia, elektrostaticky lakované v čiernej farbe a so starožitným mosadz kovovými prvkami, oranžové tienidlo z fúkaného skla.



01-1026

E27, 1 x max. 42W

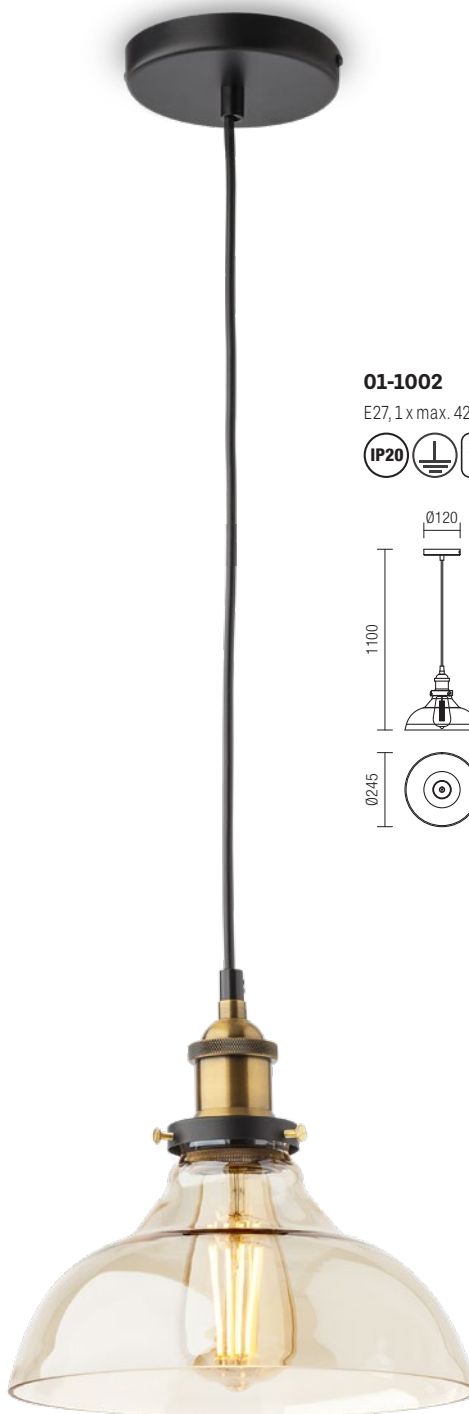
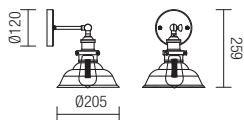

01-1002

E27, 1 x max. 42W

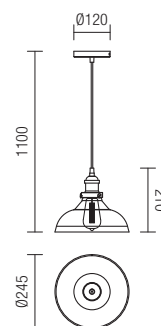



01-1003

E27, 1x max. 42W

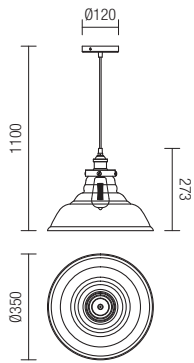

01-1004

E27, 3x max. 42W

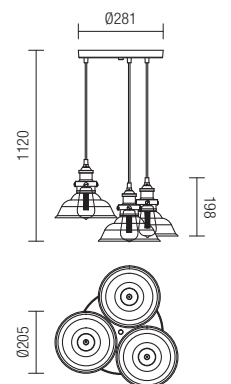

01-1026

177



Info

Suspension for interior, metal structure finished in brass or painted in sand black, transparent blown glass diffuser.

Suspensii pentru interior, structură din metal finisat alamă sau vopsit negru mat, dispersor din sticlă suflată transparentă.

Beltéri függesztékek, fém szerkezet, réz vagy matt fekete, áttetsző fújtt üveg diszperzór.

Sospensione per interni, struttura in metallo finitura ottone o verniciato nero opaco, diffusore in vetro soffiato trasparente.

Окачени осветителни тела за интериор, метална структура с месингово покритие или боядисана в матово черно, дифузер от прозрачно духано стъкло.

Подвесные светильники для внутреннего освещения с металлической структурой, окрашенной в матово-черный цвет или с отделкой под латунь, и рассеивателем из выдувного прозрачного стекла.

Závesné svietidlá do interiéru, kovová konštrukcia v mosadznom alebo pieskovom čiernom nátere, priehľadný difúzor z fúkaného skla.



01-3163 Brass
01-3164 Sand Black
E14, 1 x max. 28W

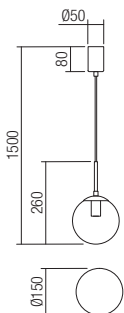

01-3165 Brass
01-3166 Sand Black
E27, 1 x max. 42W

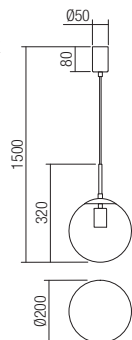

01-3167 Brass
01-3168 Sand Black
E27, 1 x max. 42W

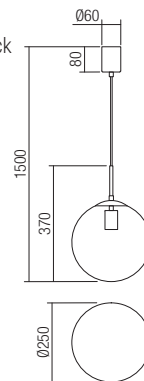

01-3169 Brass
01-3170 Sand Black
E27, 1 x max. 42W

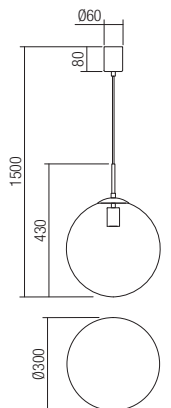



Info

Suspensions for interior, metal structure with antique bronze or black chrome finishing, amber or smoke blown glass diffuser.

Suspensii pentru interior, structură din metal finisaj bronz antic sau crom negru, dispersor din sticlă suflată ambră sau fumurie.

Sospensioni per interni, struttura in metallo con finitura bronzo anticato o cromata nero lucido, diffusore in vetro soffiato ambră o fumé.

Навесные светильники для интерьера, металлическая структура с отделкой старинного бронзового или хромированного чёрного цвета, стеклянный рассеиватель с напылением янтарного или дымового цвета.

Beltéri függesztékek, antik bronz vagy fekete króm fémszerkezet, fújít füstszínű vagy borostyán üveg.

Окачивания за интерьер, метална структура с античен бронзов или черен хромиран завършек, дифузер от кехлибарен или опушено издухано стъкло.

Závesné interiérové svietidlá, kovová konštrukcia s povrchovou úpravou starožitný bronz alebo čierny chróm, difúzor z jantárového alebo dymovej fúkaného skla.

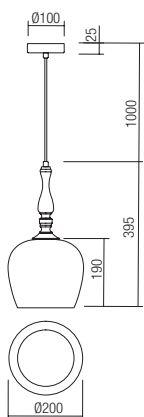

01-2740 Amber
01-2752 Smoke
E27, 1 x max. 42W







182

Info

Suspensions for interior, metal structure painted in matt gold or matt black, opal white blown glass diffusers.

Suspensii pentru interior, structură din metal vopsit auriu mat sau negru mat, abajururi din sticlă suflată alb opal.

Sospensioni per interni, struttura in metallo verniciato oro opaco o nero opaco, paralumi in vetro soffiato bianco opale.

Настенные светильники для интерьера, металлическая структура, покрашенная в матовый золотистый или матовый черный цвет, абажуры из стекла с белым опаловым напылением.

Beltéri felfüggesztés, matt arany és matt fekete fémszerkezet, fehér opál fúvott üvegbúrák.

Окачвания за интериора, метална структура боядисана в матово златисто или матово черно, абажури от бяло опалово издухано стъкло.

Závesy do interiéru, kovová konštrukcia natretá matnou zlatou alebo matnou čiernou farbou, tienidlá z fúkaného opalového bieleho skla.

01-2940 Matt Gold
01-2941 Matt Black

E14, 10 x max. 28W

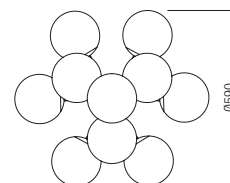
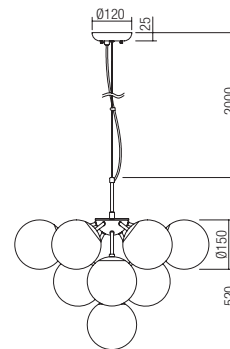





Info

Suspensions for interior, black painted metal structure and metal diffuser finished in white, bronze, copper or black.

Suspensii pentru interior, structură din metal vopsită negru și dispersor din metal finisat alb, bronz, cupru sau negru.

Sospensioni per interni, struttura in metallo verniciato nero e paralume in metallo finitura bianca, bronzo, rame o nera.

Люстры для интерьера, структура из металла окрашенного в черный цвет и рассеиватель из металла белого, черного, медного или бронзового цвета.

Beltéri függesztékek, fekete fémszerkezet, fehér, bronz, réz vagy fekete fém diszperzór.

Висящо интериорно осветително тяло, метална основа, боядисана в черно и метален дифузер със бял, бронзов, меден или черен завършек.

Závesné interiérové svietidlá, čierna lakovaná kovová konštrukcia a kovový difúzor v bielej, bronzovej, medenej alebo čiernej farbe.

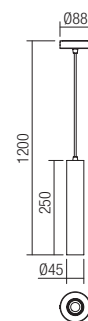

- 01-1659** White
- 01-1660** Bronze
- 01-1661** Copper
- 01-1662** Black

E27, 1 x max. 42W





Info

Ceiling lamps for interior, structure of metal painted in sand gold, sand black or finished in corten.

Plafoniere pentru interior, structură din metal vopsit auriu mat, negru mat sau finisat corten.

Plafoniere per interni, struttura in metallo verniciato oro, nero o con finitura corten.

Потолочные светильники для интерьера, каркас из металла, окрашенного в песочно-золотой, песочно-черный цвет или отделанный кортеном.

Beltéri mennyezeti, matt arany, matt fekete vagy barna fémszerkezet.

Таванни осветления за интерьер, метална основа боядисана в черно злато, матово черно или кортен.

Séria svietidiel pre interiér, štruktúra kovu lakovaná v pieskovej zlatej, matnej čiernej alebo corten farbe.



01-2409 Gold
01-2410 Rust
01-2411 Black

E27, 1 x max. 42W

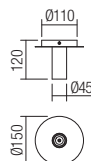

01-2412 Gold
01-2413 Rust
01-2414 Black

E27, 3 x max. 42W

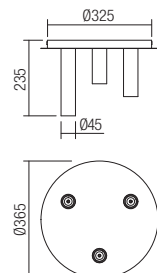



Info

Series of lighting fixtures for interior, structure in aluminum electrostatically painted in sand white/sand black or aluminium anodized in matt gold/matt copper. GU10 bulbs not included.

Serie de corpuri de iluminat pentru interior, structură din aluminiu vopsit în câmp electrostatic alb mat/negru mat sau aluminiu anodizat auriu mat/cupru mat. Becurile GU10 nu sunt incluse.

Serie di apparecchi per interni, struttura in alluminio verniciato a polveri bianco opaco/nero opaco o alluminio anodizzato oro opaco/rame opaco. Lampadine GU10 non incluse.

Серия светильников для интерьера, структура из алюминия, окрашена в электростатическом поле в матовый белый / матовый черный или анодированна в матовое золото / матовую медь. Лампы GU10 не включены в комплект.

Beltéri lámpatestek, elektrosztatikus mezőben matt fehér/matt feketére festett alumínium szerkezet vagy matt arany/matt réz alumínium szerkezet. GU10-es izzó nem tartozék.

Серия осветительных тел за интерьер, структура от алюминия боядисана в электростатическом поле в цвет матово бяло/матово черно или анодизирован алюминий в цвет матово злато/матов медь. Крушките GU10 не са включени.

Séria svietidiel pre interiér, konštrukcia z hliníka elektrostaticky lakovaná matnou bielou / matnou čiernou alebo eloxovaná hliníkom z matného zlata / matnej medi. Žiarovky GU10 nie sú súčasťou balenia.



01-2148



01-2144



01-2156



01-2152



01-2160



01-2147 Sand White
01-2148 Sand Black
01-2149 Matt Gold
01-2150 Matt Copper

GU10, 1 x max. 35W

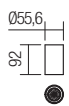

01-2143 Sand White
01-2144 Sand Black
01-2145 Matt Gold
01-2146 Matt Copper

GU10, 1 x max. 35W

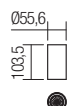

01-2155 Sand White
01-2156 Sand Black
01-2157 Matt Gold
01-2158 Matt Copper

GU10, 1 x max. 35W

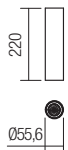

01-2151 Sand White
01-2152 Sand Black
01-2153 Matt Gold
01-2154 Matt Copper

GU10, 1 x max. 35W

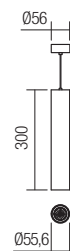

01-2159 Sand White
01-2160 Sand Black
01-2161 Matt Gold
01-2162 Matt Copper

GU10, 2 x max. 35W

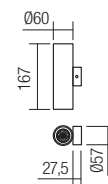

Info

Series of adjustable ceiling lamps for interior, aluminum structure electrostatically painted in matt white or matt black, front part in silver color.

Serie de plafoniere orientabile pentru interior, structură din aluminiu vopsit în câmp electrostatic în versiuni de culoare alb mat sau negru mat, cu parte frontală vopsită argintiu.

Serie di plafoniere orientabili per interni, struttura in alluminio verniciato a polveri bianco opaco o nero opaco, parte frontale in argento.

Серия ориентируемых потолочных светильников для интерьера, алюминиевая конструкция, окрашенная в электростатическом поле в матовый белый или матовый черный цвет, передняя часть серебристого цвета.

Beltéri mozgatható mennyezeti lámpák, elektrosztatikus mezőben festett alumínium szerkezet, matt fehér vagy matt fekete színben, oldalt ezüst.

Серия интерьерни регулируеми плафониери, структура от алуминий електростатично боядисани в матово бяло или матово черно, предна част в сребрист цвят.

Séria nastaviteľných, interiérových stropných svetidiel, hliníková konštrukcia lakovaná v matnej bielej alebo matnej čiernej farbe, predná časť strieborná.



01-1306 Matt White
01-1307 Matt Black

GU10, 1x max. 35W



Ø102



120

Info

Ceilings lamp for interior, aluminium structure electrostatically painted in matt white or matt black. Versions with matt gold decorative inner ring available for both finishes. GU10 bulbs not included.

Plafoniere pentru interior, structură din aluminiu vopsit în câmp electrostatic alb mat sau negru mat. Versiuni cu inel decorativ vopsit auriu mat disponibile pentru ambele finisaje. Becurile GU10 nu sunt incluse.

Plafoniere per interni, struttura in alluminio verniciato a polveri bianco opaco o nero opaco. Versioni con anello decorativo verniciato oro opaco disponibile per entrambe le finiture. Lampadina GU10 non inclusa.

Потолочные люстры для интерьера, структура из алюминия окрашеного в электростатическом поле в белый матовый или черный матовый цвет. Варианты с декоративным кольцом окрашенным под матовое золото доступны для обоих цветов. Лампы GU10 не входят в комплект.

Beltéri mennyezeti lámpák, elektrosztatikus mezőben matt fehérre vagy matt feketére festett alumínium szerkezet, arany színű díszítő gyűrűvel. GU10 izzó nem tartozék.

Таванни осветления за интериор, алуминиева структура боядисани в матово бяло или матово черно в електростатично поле. Версии с декоративен пръстен боядисан в матово злато, предлагани и за двата цвята. Крушите GU10 не са включени.

Stropné interiérové svietidlá, hliníková konštrukcia lakovaná v matnej bielej, alebo matnej čiernej farbe. Verzie s matným zlatom s ozdobným vnútorným prsteňom k dispozícii pre obe povrchové úpravy. Žiarovky GU10 nie sú súčasťou balenia.



- 01-2163** Matt White+Matt White Inner Ring
- 01-2164** Matt White+Matt Gold Inner Ring
- 01-2165** Matt Black+Matt Black Inner Ring
- 01-2166** Matt Black+Matt Gold Inner Ring

GU10, 1 x max. 35W

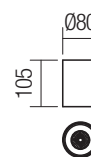

Info

Light fixtures for interior equipped with SMD LEDs, structure of metal painted in sand black with brass aluminium rings, diffuser of white silicone.

Corpuri pentru interior echipate cu LED-uri SMD, structură din metal vopsită negru mat cu cercuri din aluminiu finisat alamă, dispersor din silicon alb.

Apparecchi per interni equipaggiati con LED SMD, struttura in metallo verniciata nero opaco con cerchi in alluminio finitura ottone, diffusore in silicone bianco.

Светильники для внутреннего освещения, оснащенные светодиодами SMD, с металлической структурой, окрашенной в матово-черный цвет, алюминиевыми кругами с отделкой под латунь и рассеивателем из белого силикона.

Beltéri lámpa testek, SMD LED-el szerelve, fém szerkezet mat fekete színű körkörös réz betéttel, fehér szilikon diszperzór.

Осветителни тела за интериор, оборудвани с LED-ове SMD, метална структура, боядисана в матово черно с салуминиеви кръгове с месингово покритие, бял силиконов дифузер.

Svietidlá do interiéru vybavené SMD LED diódami, kovová konštrukcia v pieskovej čiernej farbe s mosadznými hliníkovými krúžkami, difúzor z bieleho silikónu.

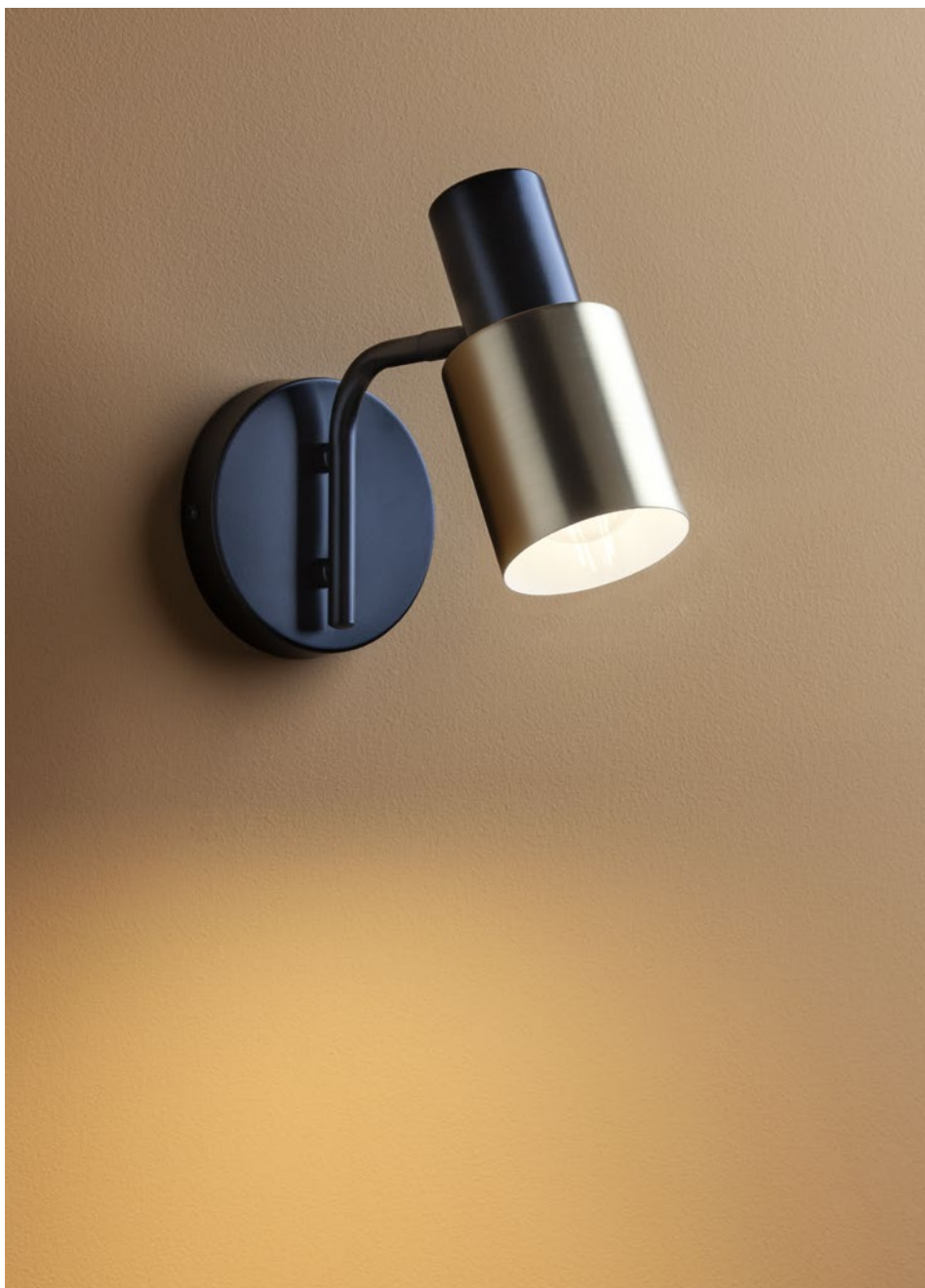

01-3079

E27, 1 x max. 15W

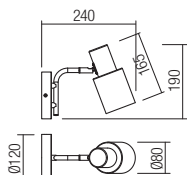





01-3081

E27, 1x max. 15W

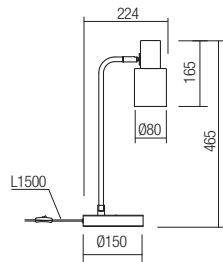

01-3082

E27, 1x max. 15W

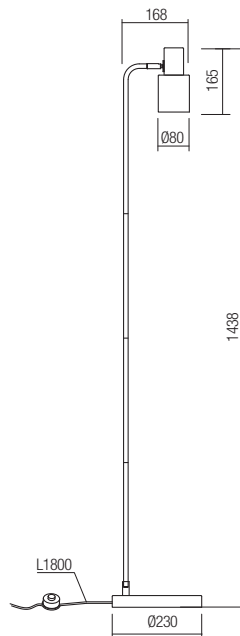

01-3080

E27, 1x max. 15W

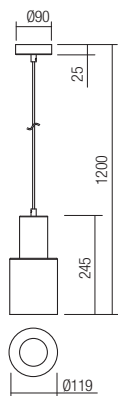



Info

Suspension for interior, metal structure and shade painted in matt black in exterior and matt gold in interior.

Suspensie pentru interior, structură și dispersor din metal vopsit negru mat în exterior și aur mat în interior.

Sospensione per interni, struttura e paralume in metallo verniciato nero opaco all'esterno e oro opaco all'interno.

Навесной светильник для интерьера, металлическая структура и абажур с покраской в матовый черный цвет с наружной стороны и в матовой золотистый цвет с внутренней стороны.

Beltéri függesztékek, matt fekete kívül és matt arany belül fémszerkezet és diszperzór.

Окачване за интериор, структура и дифузер боядисани в матово черно отвън и матово златисто отвътре.

Závesné interiérové svietidlo, kovová konštrukcia a tienidlo lakované v matnej čiernej farbe zvonka a matnej zlatej zvnútra.

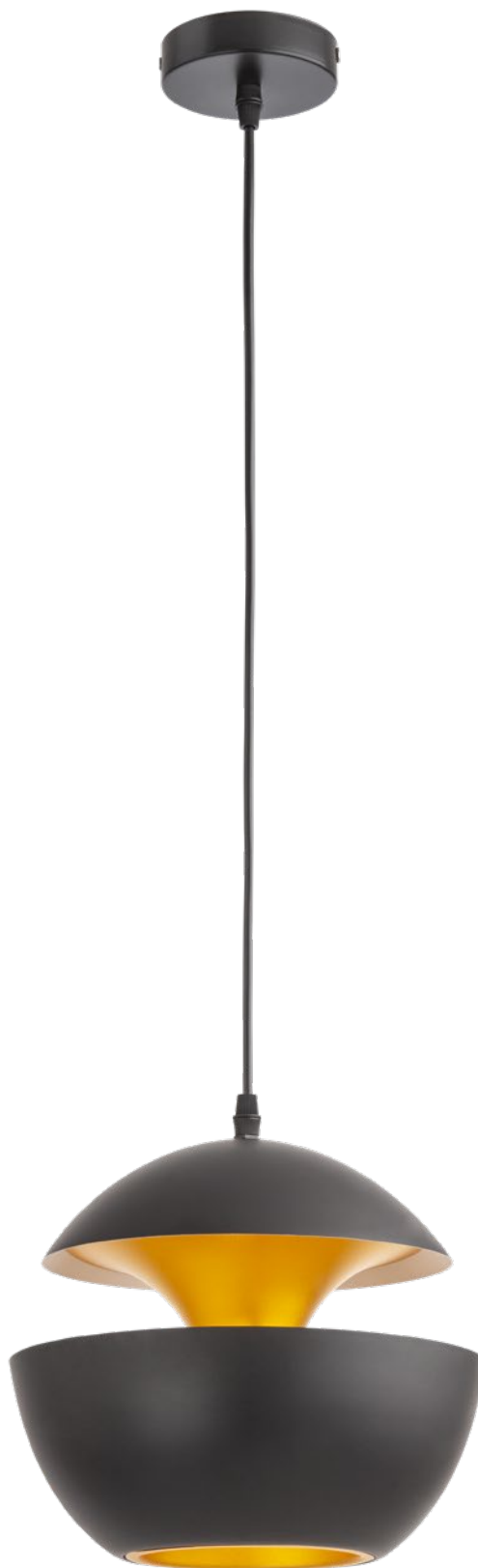

01-2712

E27, 1 x max. 42W

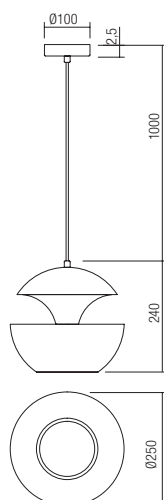



197



info

Suspensions for interior, metal structure and shade painted in several chromatic combinations: matt white with matt black detail, matt gold with matt black detail or matt black with matt gold detail.

Suspensii pentru interior, structură și dispersor din metal vopsite în mai multe combinații cromatice: alb mat cu detalii negru mat, aur mat cu detalii negru mat sau negru mat cu detalii aur mat.

Sospensioni per interni, struttura e paralume in metallo verniciato in diverse combinazioni cromatiche: bianco opaco con dettaglio nero opaco, oro opaco con dettaglio nero opaco o nero opaco con dettaglio oro opaco.

Навесные светильники для интерьера, металлическая структура и абажур с покраской в различные хромированные сочетания: матовый белый цвет с матовой чёрной деталью, матовый золотистый цвет с матовой чёрной деталью или матовый чёрный цвет с матовой золотистой деталью.

Beltéri függesztékek, fém szerkezet és diszprzór, többféle színárnyalatban elérhető: matt fehér matt fekete részekkel, matt arany matt fekete részekkel, matt fekete matt arany részekkel.

Окачвания за интериор, структура и дифузер боядисани в широка гама хроматични комбинации: матово бяло с детайл в матово черно, матово златисто с детайл в матово черно или матово черно с детайл в матово златисто.

Závesné interiérové svietidlá, kovová konštrukcia a tienidlo lakované v niekoľkých chromatických kombináciách: matná biela s matným čiernym detailom, matná zlatá s matným čiernym detailom alebo matná čierna s matným zlatým detailom.

01-2709 Matt White
01-2710 Matt Gold
01-2711 Matt Black

E27, 1 x max. 42W

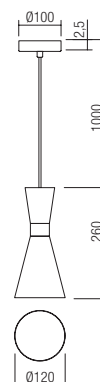



info

Series of suspensions for interior, metal structure and shade electrostatically painted available in matt white, matt gold, matt copper or matt black with copper or black detail.

Serie de suspensii pentru interior, structură și dispersor din metal vopsit în câmp electrostatic, disponibilă în versiuni de culoare alb mat, aur mat, cupru mat sau negru mat cu detaliu vopsit cupru sau negru.

Serie di sospensioni per interni, struttura e paralume in metallo verniciato a polveri disponibile nelle variante colori bianco opaco, oro opaco, rame opaco o nero opaco con dettaglio ramato o nero opaco.

Серия люстр для интерьера, структура и рассеиватель из металла окрашенного в электростатическом поле, доступны в вариантах цветов: белый матовый, золотой матовый, медный матовый или черный матовый с деталями окрашенными в медный или черный цвета.

Beltéri világítótetek elektrosztatikus mezőben festett matt fehér, matt réz, matt arany vagy matt fekete fémszerkezet réz betéttel vagy feketével.

Серия освещения за интерьер, метална конструкция и нюанс, боядисани с электростатично покритие, предлагани в матово бяло, матово злато, мат мед или матово черно с медни или черни детайли.

Séria interiérových závesných svietidiel, kovová konštrukcia a tienidlá lakované vo farbách matná biela, matná zlatá, matná medená alebo matná čierna s medenými alebo čiernymi detailami.



- 01-1459** Matt White
- 01-1460** Matt Gold
- 01-1461** Matt Copper
- 01-1462** Matt Black

E27, 1 x max. 42W

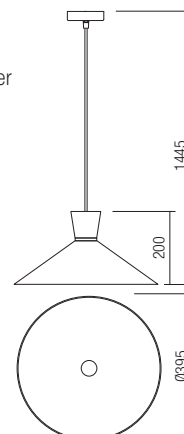



Info

Fixtures for interior, matt gold metal structure, fretted metal diffuser with matt gold finish.

Corpuri pentru interior, structură din metal vopsit auriu mat, dispersor din metal traforat vopsit auriu mat.

Apparecchi per interni, struttura metallica verniciata oro opaco, diffusore in metallo traforato finitura oro opaco.

Светильники для внутреннего освещения с металлической структурой, окрашенной в матово-золотистый цвет, и рассеивателем из резного металла, окрашенного в матово-золотистый цвет.

Beltéri lámpa testek, matt arany fém szerkezet, matt arany perforált fém diszperzór.

Осветителни тела за интериор, метална структура, боядисана в матово златисто, дифузер от перфориран метал, боядисан в матово златисто.

Svietidlá do interiéru, matná zlatá kovová konštrukcia, kovový difúzor v matnej zlatej farbe.



01-3139

E27, 3 x max. 42W

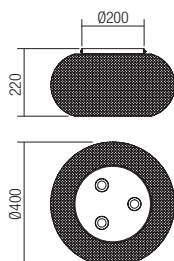

01-3140

E27, 3 x max. 42W

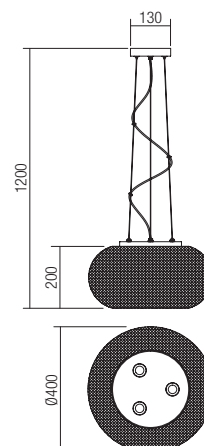



Info

Suspensions for interior, metal structure painted in matt black with natural wood elements, diffusers in metal with tracers painted in matt black.

Suspensii pentru interior, structură din metal vopsit negru mat cu elemente din lemn natur, dispersoare din rețea metalică vopsite negru mat.

Beltéri függesztékek, matt fekete fém szerkezet natur fa betéttel, matt fekete fém hálós diszperzór.

Sospensioni per interni, struttura in metallo verniciato nero opaco con elementi in legno naturale, diffusori in rete metallica verniciati nero opaco.

Окачени осветителни тела за интериор, метална структура, боядисана в матово черно с елементи от естествено дърво, дифузери от метална мрежа боядисани в матово черно.

Подвесные светильники для внутреннего освещения с металлической структурой, окрашенные в матово-черный цвет, элементами из натурального дерева, и рассеивателями из металлической сетки, окрашенными в матово-черный цвет.

Závesné svietidlá do interiéru, kovová konštrukcia lakovaná v matnej čiernej farbe s prírodnými drevenými prvkami, kovové difúzory lakované v matnej čiernej farbe.

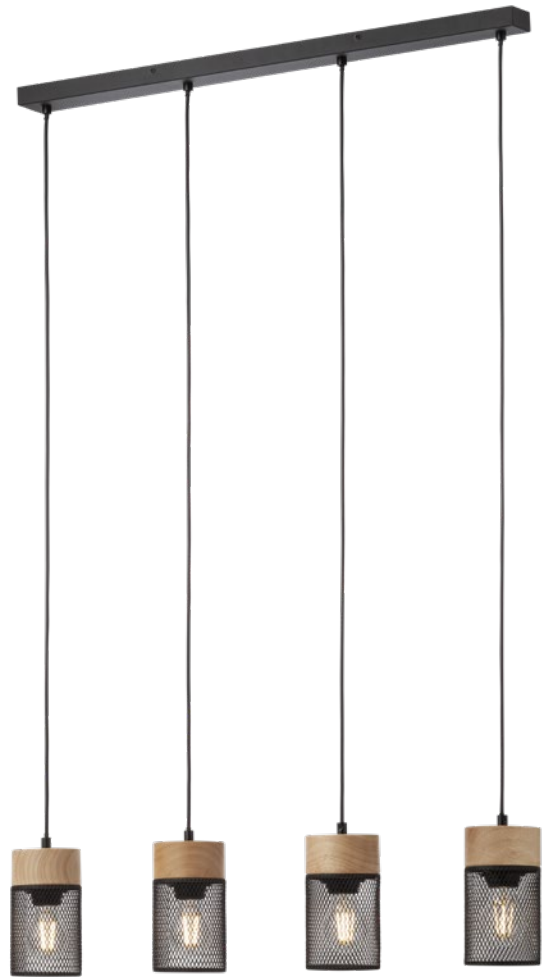

204

01-3141

E27, 1 x max. 42W

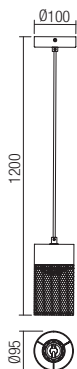

01-3142

E27, 3 x max. 42W

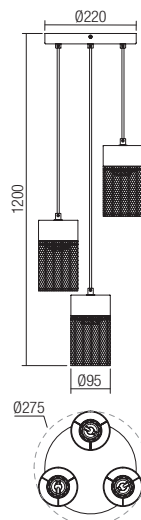

01-3143

E27, 4 x max. 42W

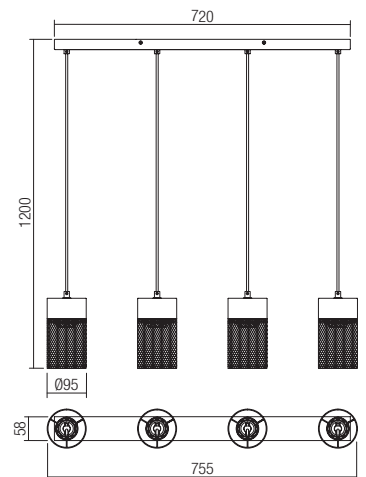



info

Series of interior light fittings, metal structure electrostatically painted in black with copper plated metal elements.

Serie de corpuri de iluminat pentru interior, structură din metal vopsit în câmp electrostatic negru cu elemente metalice finisaj cupru.

Serie di apparecchi per interni, struttura in metallo verniciato a polveri nero con particolari in metallo finitura rame.

Серия светильников для интерьера, металлическая структура окрашена в электростатическом поле в черный цвет, с металлическими элементами отделанными медью.

Beltéri világítótetek, elektrosztatikus mezőben festett fekete fémszerkezet réz betéttel.

Серия интерьерни осветителни тела, структура от метал електростатично боядисана в черно с метални елементи с медно покритие.

Séria interiérových svietidiel, kovová konštrukcia lakovaná v čiernej farbe s medenými prvkami.

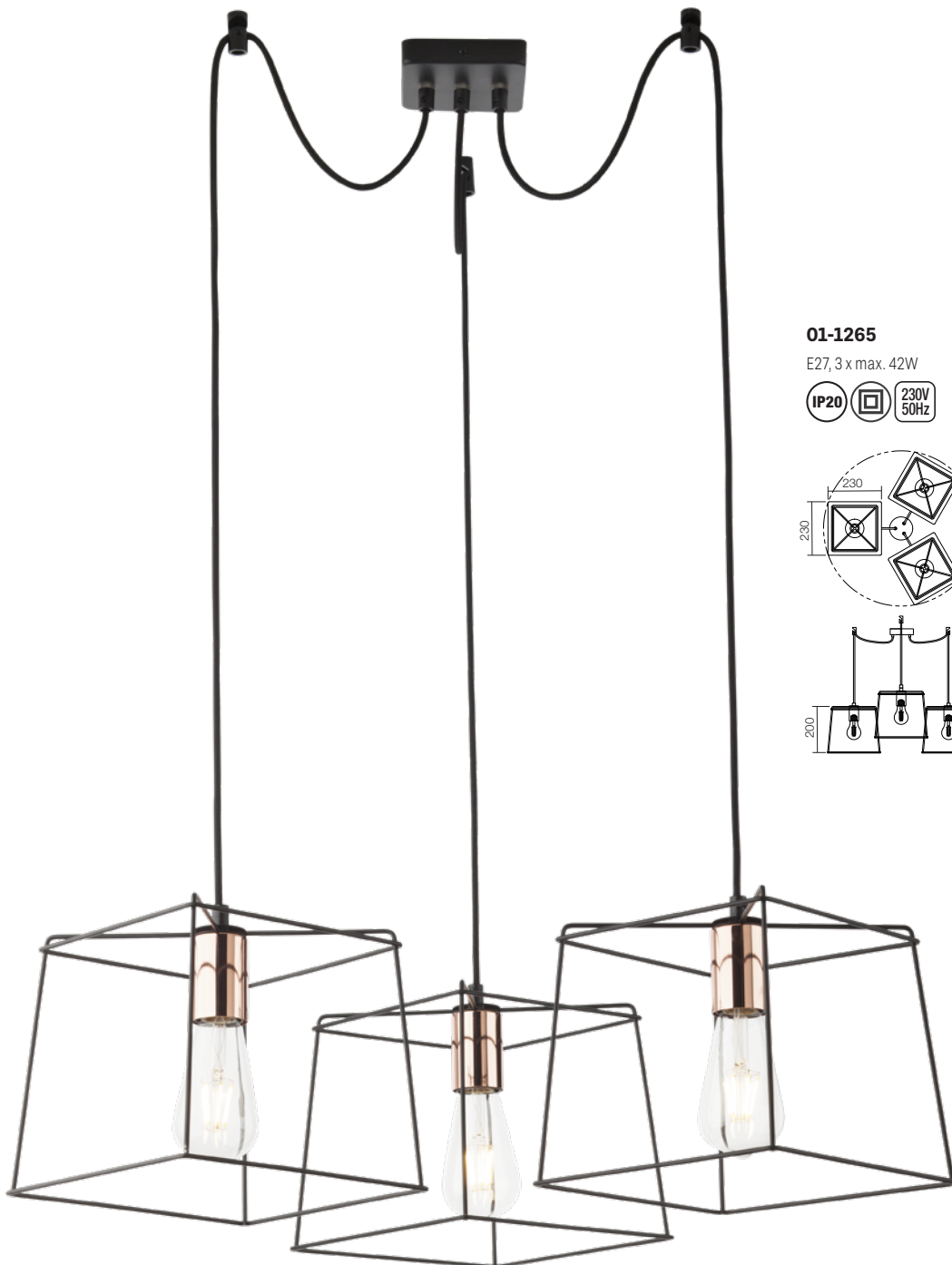

01-1265

E27, 3 x max. 42W

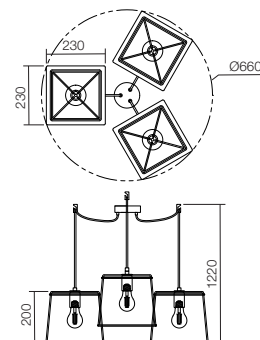



01-1262

E27, 1 x max. 42W

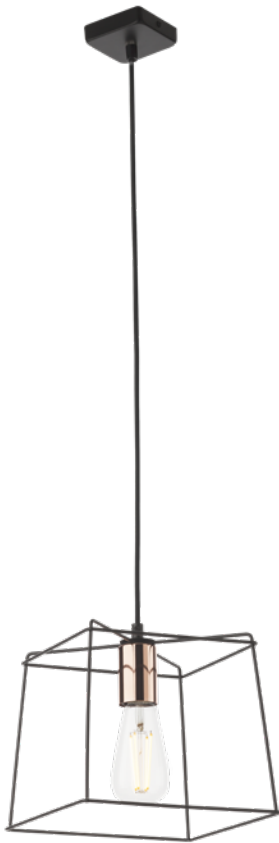
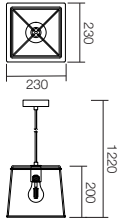

01-1266

E27, 3 x max. 42W

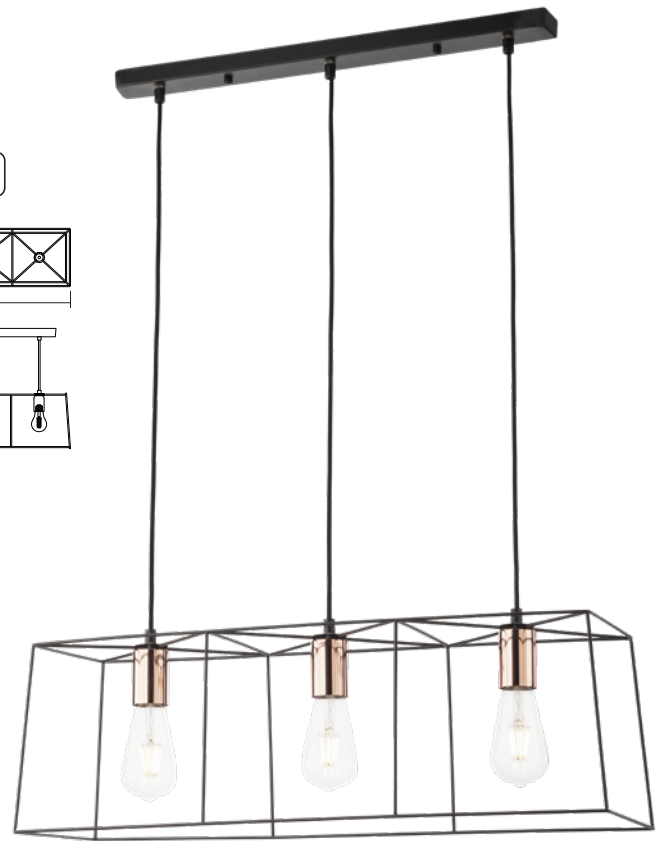
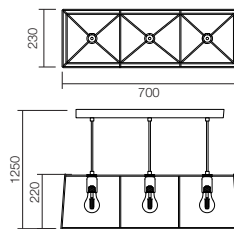

208

01-1263

E27, 1 x max. 42W

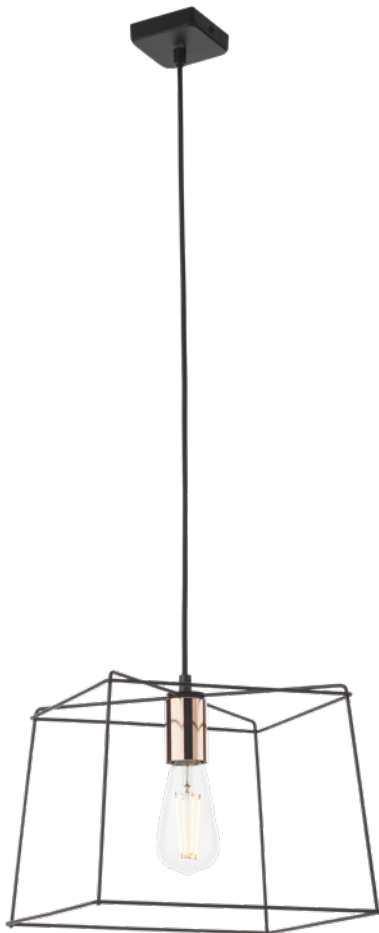
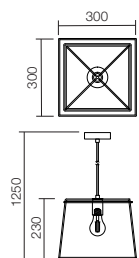

01-1264

E27, 2 x max. 42W

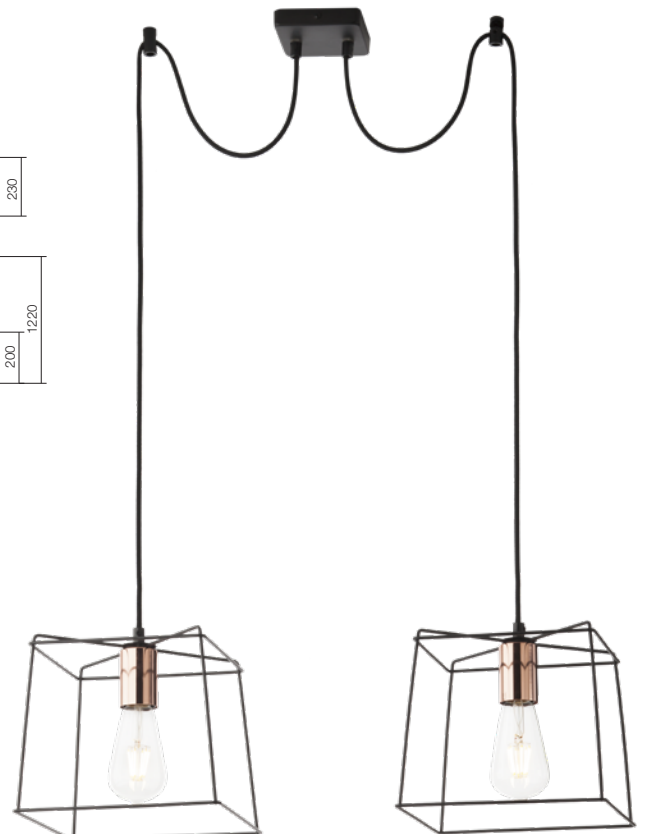
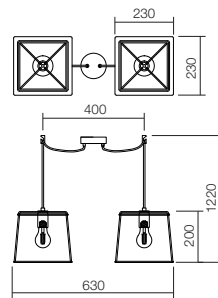



209

01-1261

E27, 1 x max. 42W

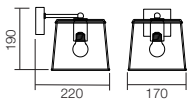

Info

Light fixtures for interior, metal structure painted in matt black with natural wood elements, diffusers in metal with trceries painted in matt black.

Corpuri pentru interior, structură din metal vopsit negru mat cu elemente din lemn natur, dispersoare din rețea metalică vopsite negru mat.

Apparecchi per interni, struttura in metallo verniciato nero opaco con elementi in legno naturale, diffusori in rete metallica verniciati nero opaco.

Светильники для внутреннего освещения с металлической структурой, окрашенные в матово-черный цвет, элементами из натурального дерева, и рассеивателями из металлической сетки, окрашенными в матово-черный цвет.

Beltéri lámpa testek, matt fekete fém szerkezet natur fa betét, matt fekete fém diszperzór.

Окачени осветителни тела за интериор, метална структура, боядисана в матово черно с елементи от естествено дърво, дифузери от метална мрежа боядисани в матово черно.

Svietidlá do interiéru, kovová koňstrukcia lakovaná v matnej čiernej farbe s prírodnými drevenými prvkami, kovové difúzory lakované v matnej čiernej farbe.



01-3135

E27, 1 x max. 42W

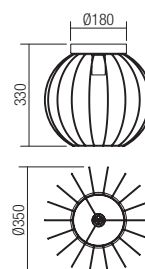

01-3134

E27, 1 x max. 42W

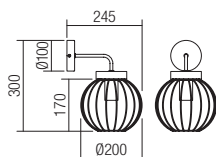



01-3136

E27, 1 x max. 42W

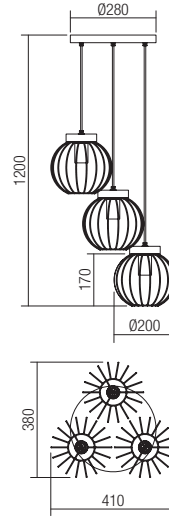
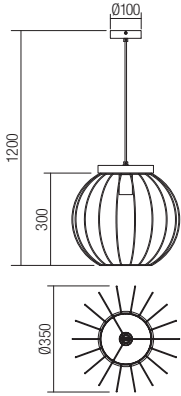

01-3137

E27, 3 x max. 42W



212

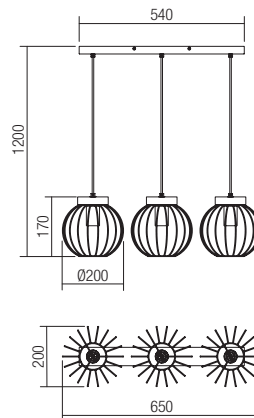

01-3138

E27, 3 x max. 42W





info

Series of light fixtures for interior, metal structure electrostatically painted in matt black and natural wood detail.

Serie de corpuri de iluminat pentru interior, structură din metal vopsit în câmp electrostatic negru mat cu detalii din lemn natur.

Serie di apparecchi per interni, struttura in metallo verniciato a polveri nero opaco con dettaglio in legno naturale.

Серия светильников для интерьера, металлическая структура с электростатической покраской в матовый черный цвет и с деталями из натурального дерева.

Beltéri lámpa testek, elektrosztatikus mezőben festett matt fekete színű fém szerkezet fa betéttel.

Серии осветительни тела за интериор, метална структура, боядисана в электростатично поле в матово черно, с детайл от естествено дърво.

Séria interiérových svietidiel, kovová konštrukcia elektrostaticky lakovaná v matnej čiernej farbe a detailoch z prírodného dreva.



01-2406

E27, 1x max. 42W

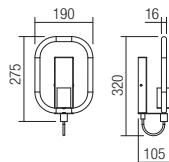



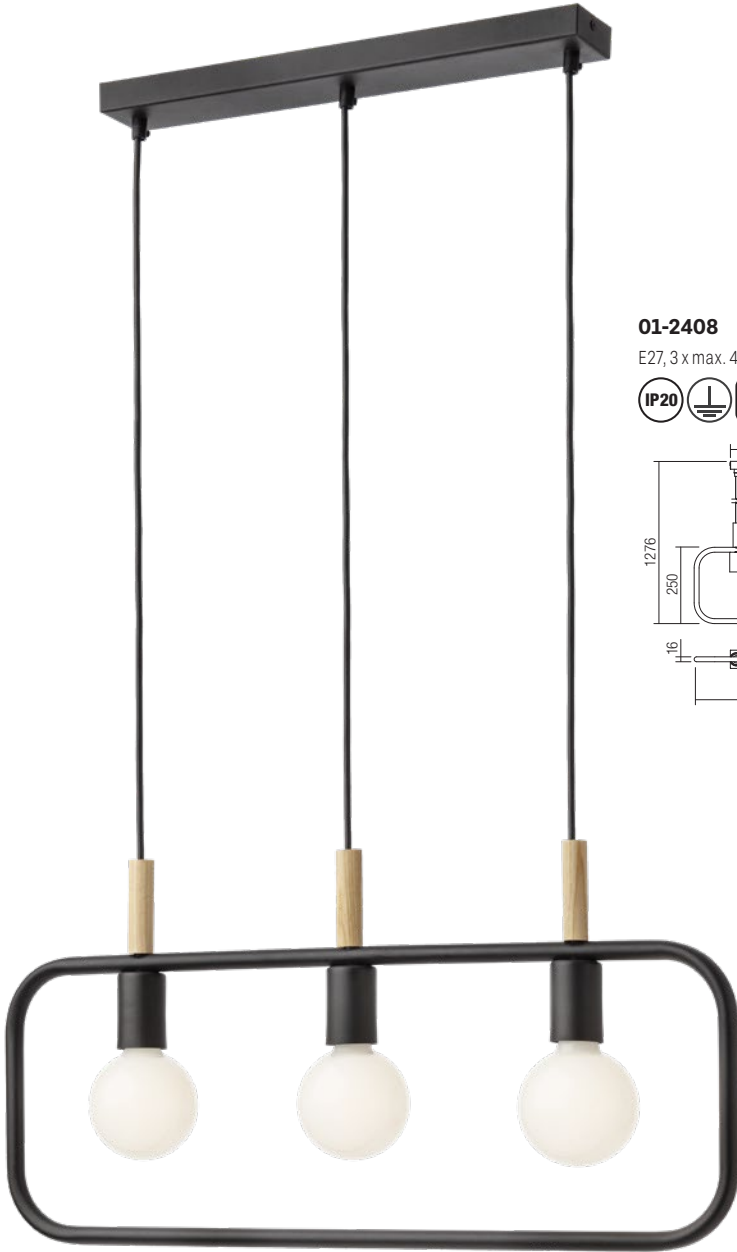

01-2408

E27, 3 x max. 42W

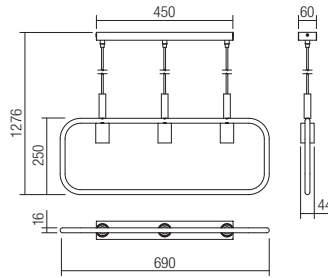

216

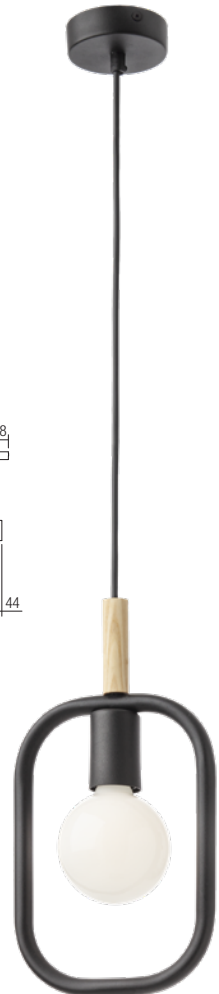

01-2407

E27, 1 x max. 42W

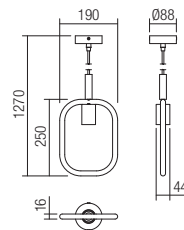



info

Series of light fixtures for interior, structure of metal painted in matt black and natural beech wood, metal diffusers electrostatically painted in matt black in exterior and white in interior.

Serie de corpuri de luminat pentru interior, structură din metal vopsit negru mat și lemn de fag natur, dispersoare din metal vopsit negru mat la exterior și alb la interior.

Serie di apparecchi per interni, struttura in metallo verniciato nero opaco e legno di faggio naturale, diffusori in metallo verniciato nero opaco all'esterno e bianco internamente.

Серия светильников для интерьера, структура из металла, покрашенного в матовый черный и под натуральное буковое дерево, металлические рассеиватели с электростатической покраской в матовый черный цвет снаружи и белый с внутренней стороны.

Beltéri lámpa testek, matt fekete fém szerkezet natur bükkfa betéttel, kívül matt fekete belül fehér színű fé ernyővel.

Серия осветительных тел для интерьера, метална структура, боядисана в матово черно и естествено буково дърво, метални дифузери, боядисани в матово черно отвън и бяло отвътре.

Séria interiérových svietidiel, konštrukcia z kovu lakovaného matnou čiernou s prírodným bukovým drevom, kovové difúzory elektrostaticky lakované matne čiernou farbou v zvonka a bielou v zvnútra.

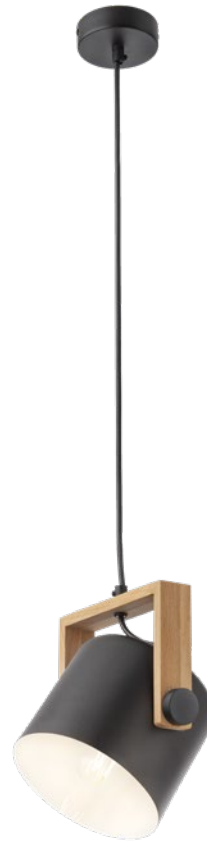

01-2402

E27, 1 x max. 42W

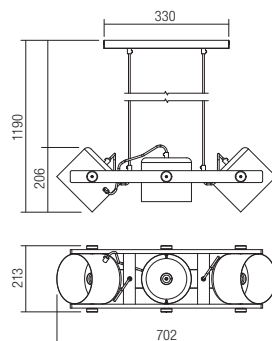
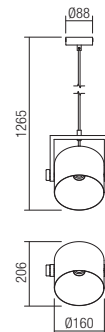

01-2403

E27, 3 x max. 42W





01-2400

E27, 2 x max. 42W

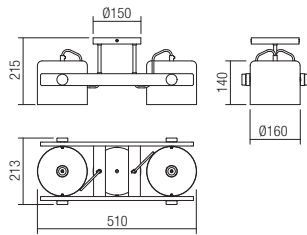

01-2401

E27, 4 x max. 42W

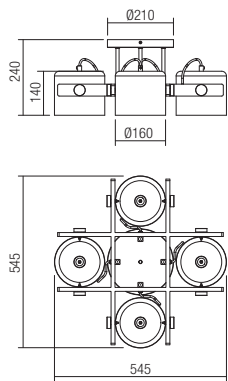

01-2399

E27, 1 x max. 42W

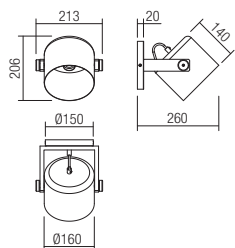



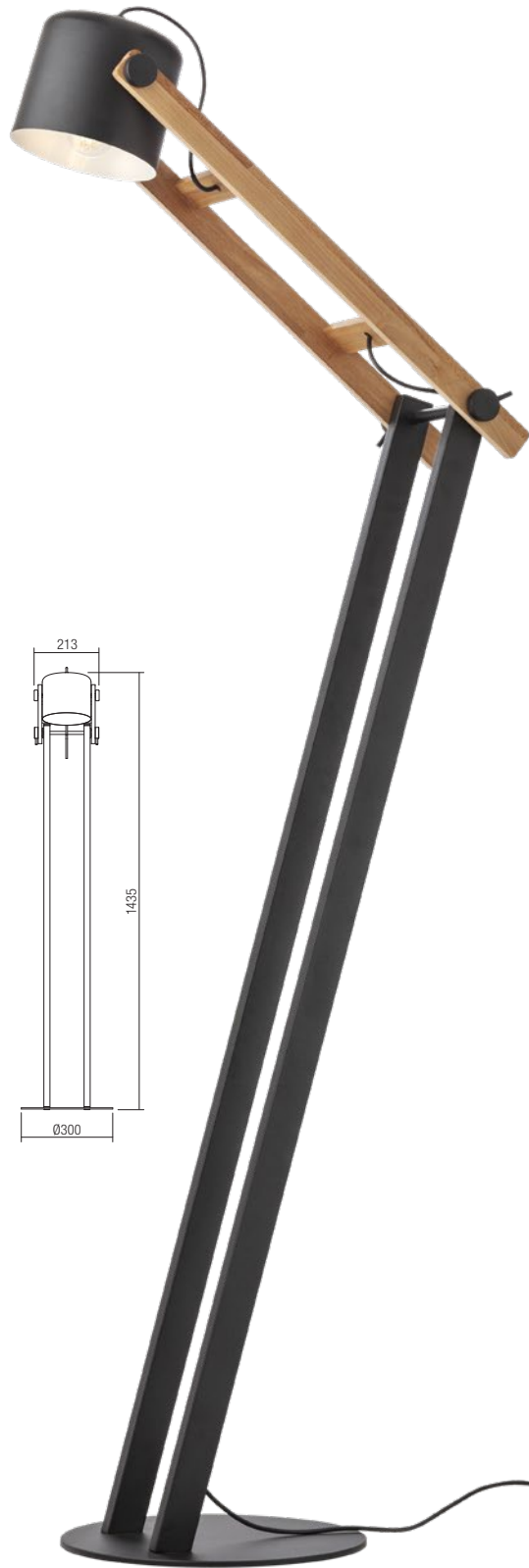

01-2405

E27, 1x max. 42W

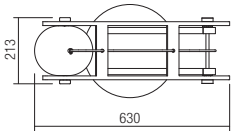
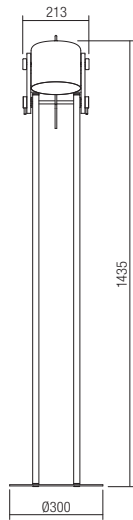
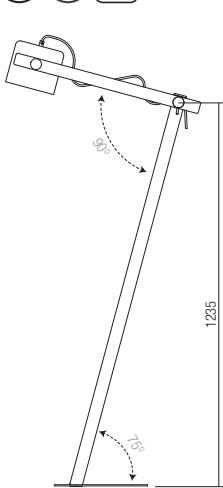

01-2404

E27, 1x max. 42W

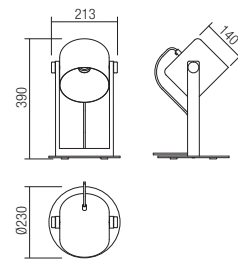

222





info

Light fixtures for interior, structure of metal painted in sand black and natural beech wood.

Corpuri de iluminat pentru interior, structură din metal vopsit negru mat și lemn de fag natur.

Apparecchi luminosi per interni, struttura in metallo verniciato nero opaco e legno di faggio naturale.

Светильники для интерьера, структура из металла, покрашенного в матовый черный и под натуральное буковое дерево.

Beltéri mennyezeti lámpák, matt fekete fém szerkezet natur bükkfa betéttel.

Осветителни тела за интериор, метална структура, боядисана в матово черно и естествено буково дърво.

Interiérové svietidlá, konštrukcia z kovu lakovaná pieskovou čiernou s prírodným bukovým drevom.





01-2415

E27, 1 x max. 42W

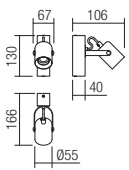

01-2416

E27, 2 x max. 42W

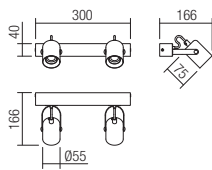

01-2417

E27, 4 x max. 42W

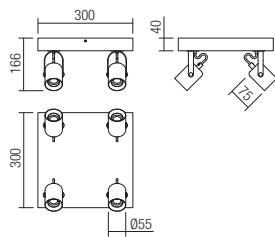

01-2418

E27, 4 x max. 42W

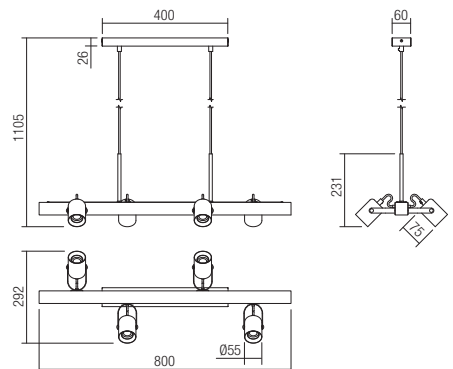

info

Series of lamps for interior, structure of metal painted in matt black and natural beech wood.

Serie de corpuri pentru interior, structură din metal vopsit negru mat și lemn de fag natur.

Serie di apparecchi per interni, struttura in metallo verniciato nero opaco e legno di faggio naturale.

Серия светильников для интерьера, структура из металла окрашенного в черный матовый цвет и натурального букового дерева.

Beltéri lámpatestek, matt fekete fémszerkezet natúr bükk fabetéttel.

Серия от интерьерни лампи, метална основа, боядисана в черен мат и натурален бук.

Séria interiérových svietidiel, štruktúra kovu lakovaná v matnej čiernej a prírodnom buku.

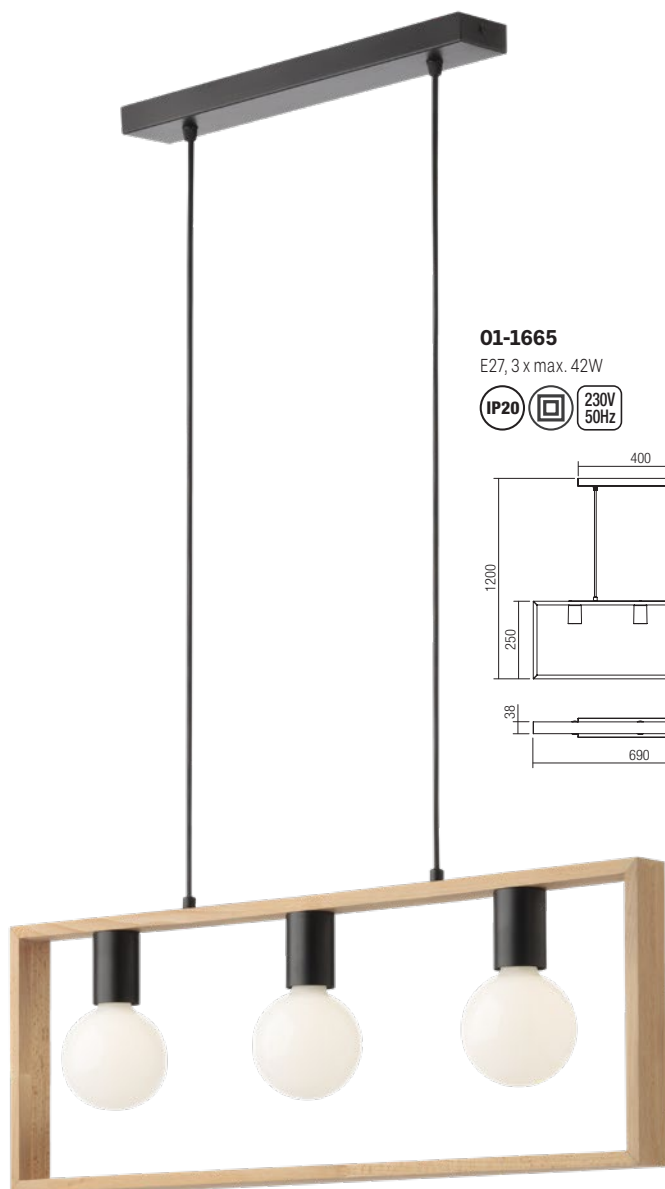
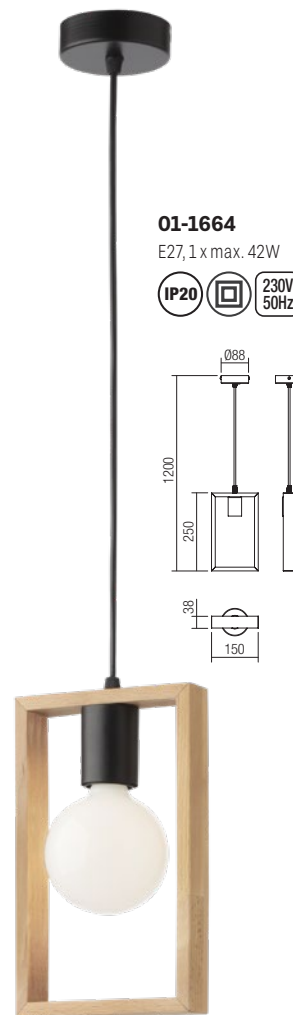



227

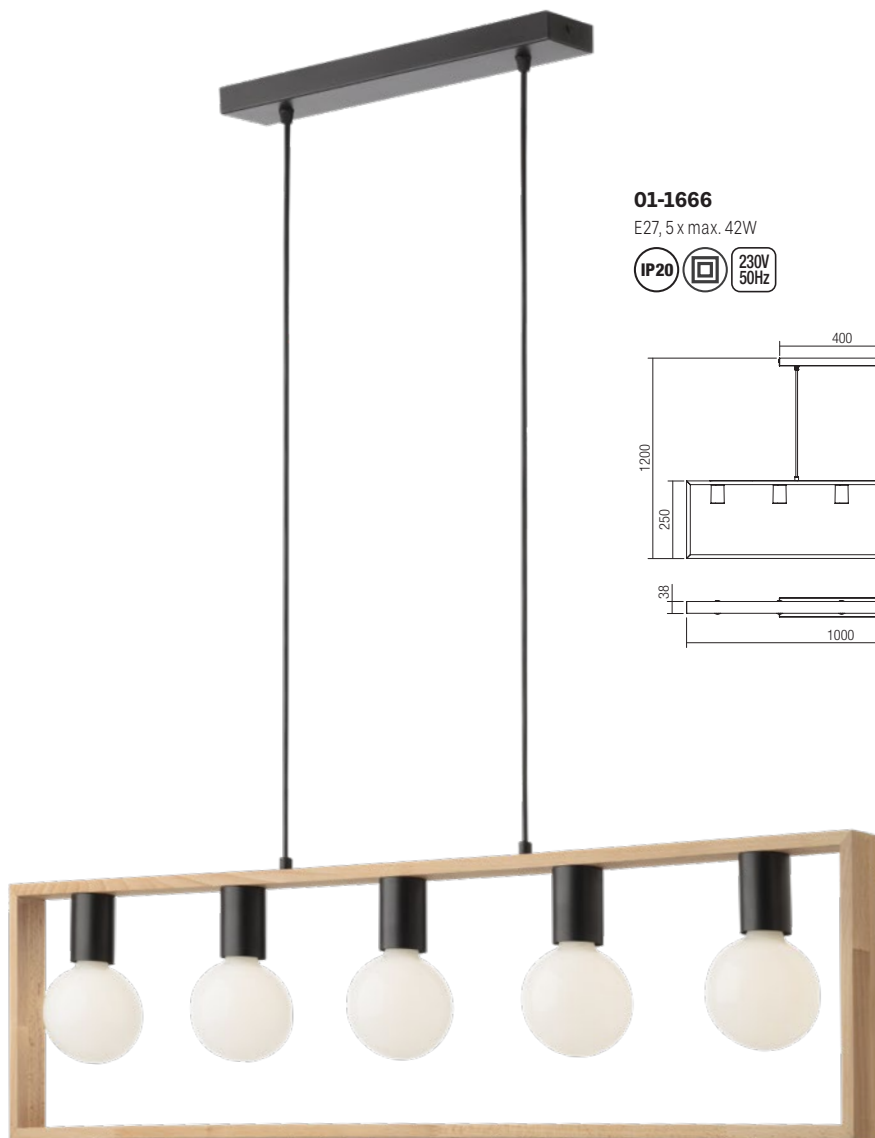

01-1666

E27, 5 x max. 42W

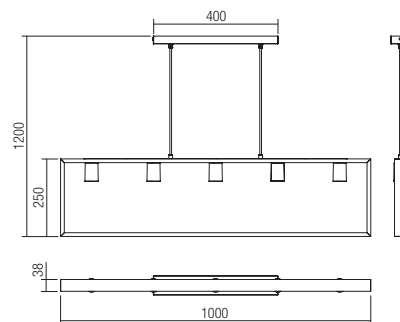

01-1663

E27, 1 x max. 42W

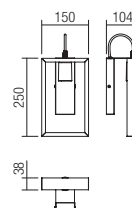





01-1968

E27, 2 x max. 42W

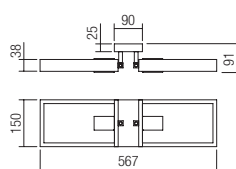

01-1969

E27, 4 x max. 42W

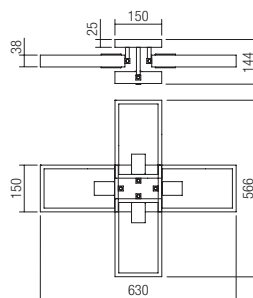



info

Suspension for interior, metal structure painted in black with chromed elements, diffuser made of natural wood concentric rings.

Suspensie pentru interior, structură din metal vopsit negru și elemente cromate, dispersor realizat din cercuri concentrice de lemn natur.

Sospensione per interni, struttura in metallo verniciato nero con elementi cromati, diffusore composto da cerchi in legno naturale.

Люстра для интерьера, структура из металла окрашенного в черный цвет с хромированными элементами, рассеиватель выполнен в виде концентрических колец из натурального дерева.

Beltéri függeszték, fekete fémszerkezet króm részekkel, koncentrikus körökből álló natúr fa diszperzór.

Висящо інтеріорно освітительно т'яло, метална основа, боядисана в чорно с хромні елементи. Дифузер, изготовен от натурално дърво с концентичи пръстени.

Závesné interiérové svietidlo, kovová konštrukcia lakovaná v čiernej farbe s chrómovanými prvkami, difúzor s prstencami z prírodného dreva.

01-1670

E27, 1 x max. 42W

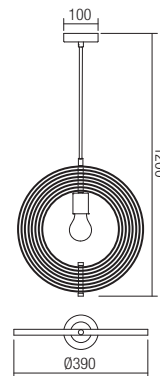



Info

Light fixtures for interior, matt black painted metal structure, black fabric shades on gold PVC support with laser cut decoration.

Serie de corpuri pentru interior, structură din metal vopsit negru mat, abajururi din țesătură culoare neagră pe suport PVC auriu, modelate cu laser.

Apparecchi per interni, struttura in metallo verniciato nero opaco, paralumi in tessile nero rivestito in PVC oro, modellato con taglio laser.

Серия светильников для интерьера, металлическая структура, покрашенная в матовый черный цвет, абажуры из ткани черного цвета, на опоре из ПВХ золотистого цвета, с узорами лазерной обработки.

Több beltéri test, matt feketére festett fémszerkezet, fekete szövetszűrő arany PVC tartón, lézermintás.

Серия осветительных тел за интерьера, метална структура боядисана в матово черно, черни текстилни абажури на златиста PVC стойка, моделирани с лазер.

Séria interiérových svietidiel, kovová konštrukcia natretá matnou čiernou farbou, tienidlá z čiernej látky na zlatom PVC podklade, modelované laserom.



01-2951

E27, 1 x max. 42W

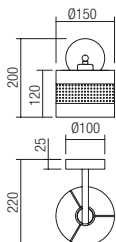

01-2952

E27, 4 x max. 42W

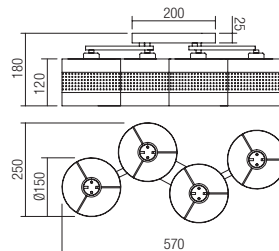





01-2953

E27, 1 x max. 42W

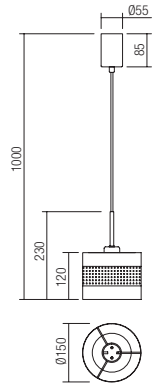

01-2969

E27, 4 x max. 42W

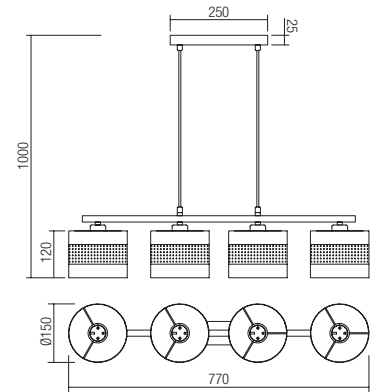

01-2954

E27, 1 x max. 42W

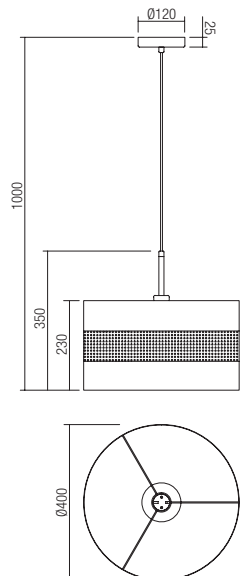



Info

Indoor light fittings, metal structure electrostatically painted in matt gold or sand black, beige or grey textile lampshade on PVC base.

Corpuri pentru interior, structură din metal vopsit auriu mat sau negru mat, abajur culoare bej sau gri din material textil pe suport PVC.

Apparecchi per interni, struttura in metallo verniciata a polveri in oro opaco o nero opaco, paralume colore beige o grigio in tessuto accoppiato a PVC.

Светильники для внутреннего освещения с металлической структурой, окрашенной в матово-золотистый или матово-черный цвета, и бежевым или серым текстильным абажуром на подставке из ПВХ.

Beltéri világító testek, fém szerkezet, matt arany vagy matt fekete, bézs vagy szürke textil ernyő PVC betéttel.

Осветителни тела за интериор, метална структура, боядисана в матово златисто или матово черно, бежов или сив текстилен абажур върху PVC стойка.

Inetériové svietidlá, kovová konštrukcia elektrostaticky lakovaná v matnej zlatej alebo pieskovo čiernej, béžovej alebo šedej textilné tienidlo na PVC základni.

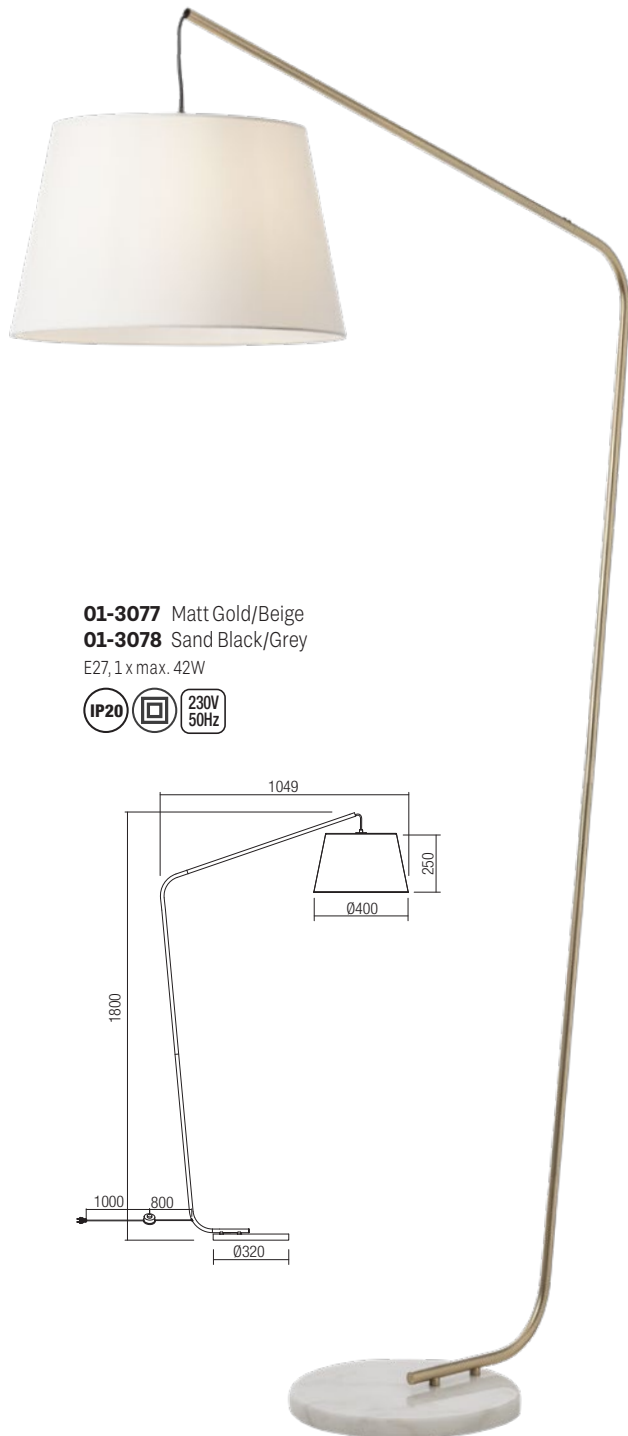

01-3077 Matt Gold/Beige
01-3078 Sand Black/Grey
 E27, 1 x max. 42W

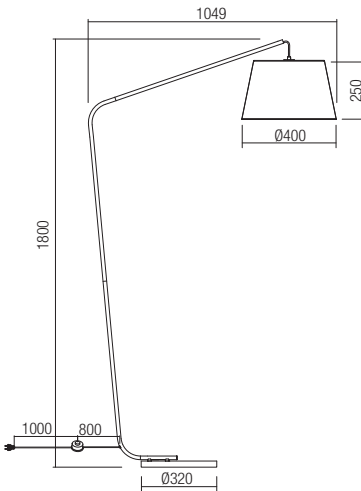

01-3075 Matt Gold/Beige
01-3076 Sand Black/Grey
 E27, 1 x max. 42W

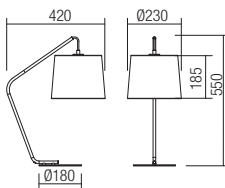



info

Series of interior light fittings, chromed metal structure and transparent pyrex tube with glass decorations, silver fabric shade.

Serie de corpuri de iluminat pentru interior, structură din metal cromat și tub din pyrex transparent cu decorațiuni din sticlă, abajur textil argintiu.

Serie di apparecchi per interni, struttura in metallo cromato, tubo in pyrex trasparente con decorazioni in vetro, paralume in tessile argento.

Серия светильников для интерьера, структура из хромированного металла и трубки из прозрачного пирекса декорирована элементами из стекла, абажур из серебристой ткани.

Beltéri világítótetek, króm fémszerkezet, átlátszó üveg díszítéssel, ezüst textil ernyővel.

Серия интерьерни осветителни тела, структура от хромиран метал и тръба от прозрачно огнеупорно стъкло със стъклени украшения, сребрист текстилен абажур.

Séria interiérových svietidiel, chrómová kovová štruktúra, transparentná rúrka so sklenenými ozdobami, strieborná tkanina.



01-1176

E27, 1 x max. 42W

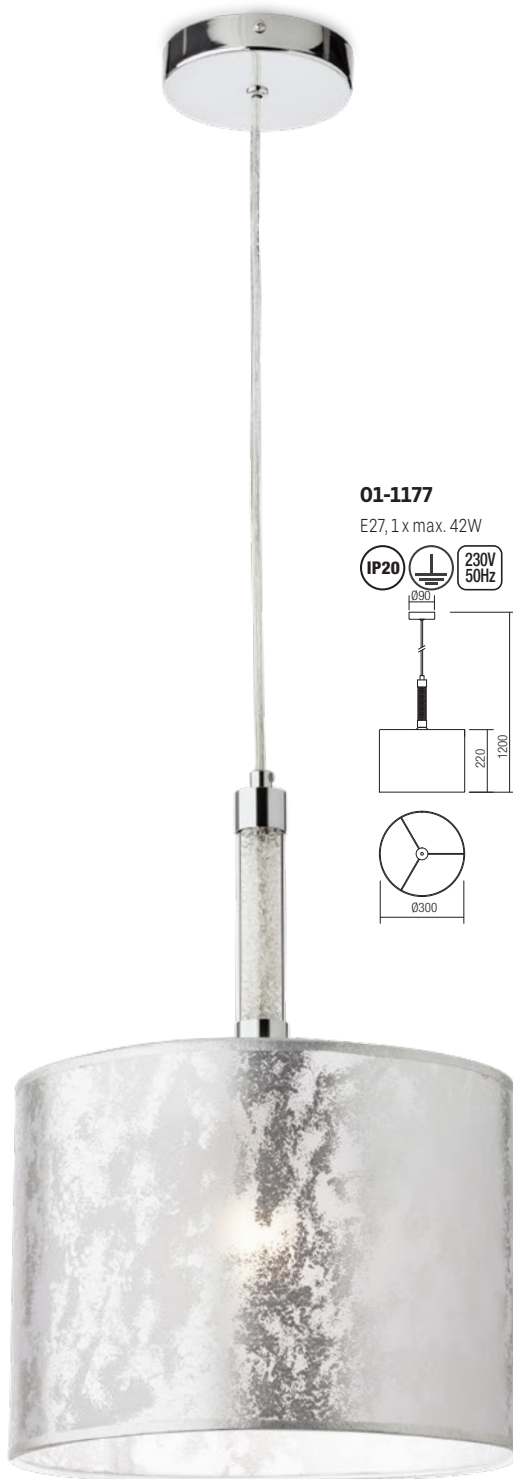
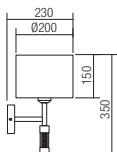

01-1177

E27, 1 x max. 42W

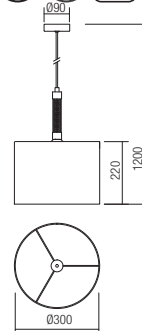



01-1176



242

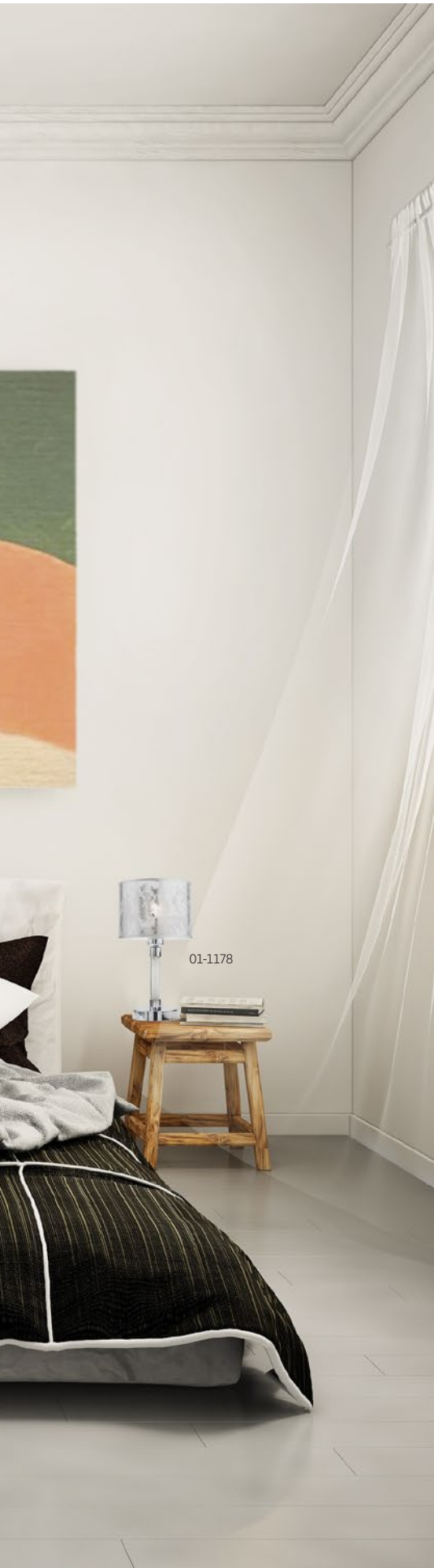

01-1178

01-1179

E27, 1x max. 42W

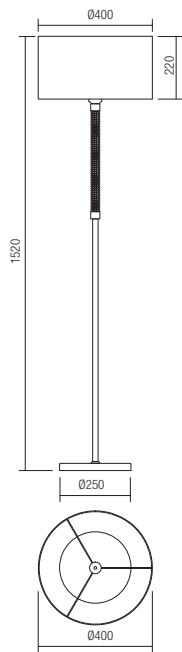

01-1178

E27, 1x max. 42W

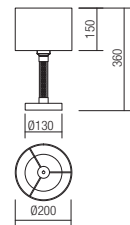

info

Series of fixtures for interior, metal structure finished in matt brass with matt black details, orientable metal diffusers painted in matt black. Bulbs not included.

Serie de corpuri pentru interior, structură din metal finisat alamă mată cu detalii negru mat, dispersoare orientabile din metal vopsite negru mat. Becurile nu sunt incluse.

Serie di apparecchi per interni, struttura in metallo finitura ottone opaco con dettagli nero opaco, paralumi orientabili in metallo verniciato nero opaco. Lampadine non incluse.

Серия светильников для интерьера, металлическая структура с отделкой под матовую латунь с матовыми черными деталями, ориентируемые металлические рассеиватели, покрашенные в матовый черный цвет. Лампы не включены в комплект.

Több beltéri test, matt sárgaréz bevonatú matt feketés fémszerkezet, matt feketére festett fémből készült állítható fényszórók. Az égőket nem tartalmazza.

Серия осветителни тела за интериора, метална структура с матово покритие от месинг с матови черни detalii, метални регулируеми дифузери боядисани в матово черно. Крушките не са включени.

Séria interiérových svietidiel, kovová konštrukcia s povrchovou úpravou v matnej mosadzi s matnými čiernymi detailmi, nastaviteľné kovové tienidlá natreté matnou čiernou farbou. Žiarovky nie sú súčasťou balenia.







246

04-541

GU10, 6 x max. 35W

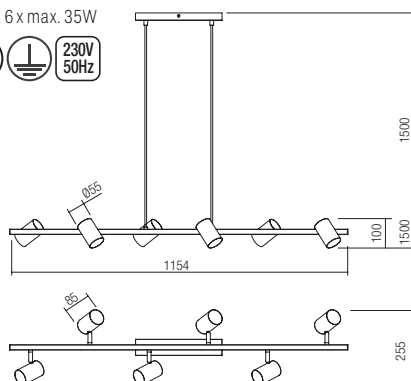

04-540

GU10, 5 x max. 35W

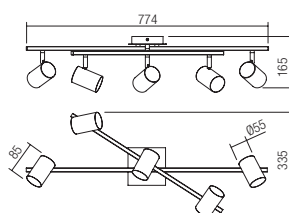



247

04-537

GU10, 1 x max. 35W

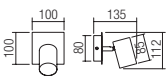

04-538

GU10, 2 x max. 35W

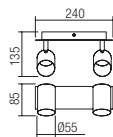

04-539

GU10, 3 x max. 35W

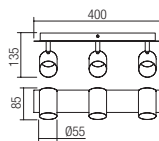

info

Light fixtures for interior, structure of metal in sand black finishing with wood printing details, smoked glass shades.
Bulbs not included.

Corpuri de iluminat pentru interior, structură din metal negru mat cu detalii finisate tip lemn, abajururi din sticlă fumurie.
Becurile nu sunt incluse.

Beltéri lámpa testek, matt fekete fém szerkezet fahatású betéttel, füst színű üveg.
Izzó nem tartozék.

Apparecchi per interni, struttura in metallo finitura nero opaco con dettagli finitura legno, diffusori in vetro fumè.
Lampadine non incluse.

Осветителни тела за интериора, матова черна метална структура с завършени детайли от тип дърво, абажури от опушени стъкло.
Крушките не са включени.

Светильники для интерьера, структура из металла с матовой чёрной отделкой, с деталями, похожими на дерево, стеклянный дымчатый абажур.
Лампочки не включены.

Interiérové svietidlá, kovová konštrukcia v pieskovej čiernej povrchovej úprave s detailami potlače dreva, tienidlá z dymového skla.
Žiarovky nie sú súčasťou dodávky.



04-530

E27, 4 x max. 42W

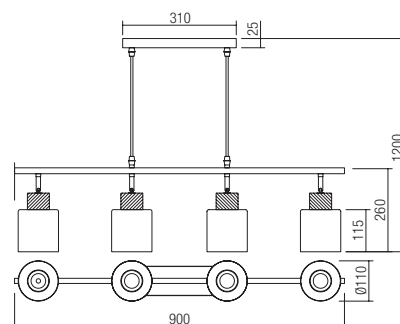





04-527
E27, 1 x max. 42W
IP20 230V 50Hz

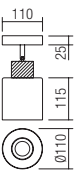

04-528
E27, 2 x max. 42W
IP20 230V 50Hz

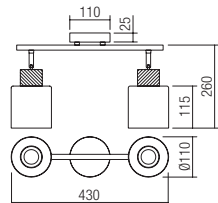

250



04-529

251



04-529

E27, 3 x max. 42W

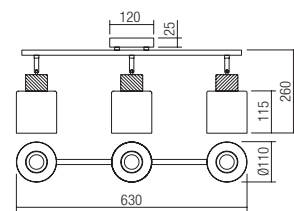

info

Light fixtures for interior, structure of metal in matt gold finishing, smoked glass shades. Bulbs not included.

Corpuri e iluminate pentru interior, structură din metal vopsită aur mat, abajururi din sticlă fumurie. Becurile nu sunt incluse.

Beltéri világító testek, matt arany fém szerkezet, füst színű üveg diszperzör. Az izzó nem tartozék.

Apparecchi per interni, struttura in metallo finitura oro opaco, diffusori in vetro fumè. Lampadine non incluse.

Осветителни тела за интериор, метална структура, боядисана в матово златисто, абажури от опушено стъкло. Крушките не са включени.

Светильники для внутреннего освещения с металлической структурой, окрашенной в матово-золотистый цвет, и абажурами из тонированного стекла. Лампы не входят в комплект.

Svietidlá do interiéru, štruktúra kovu v matnom zlatej, tienidlá z dymového skla. Žiarovky nie sú súčasťou dodávky.



04-546

E14, 1 x max. 28W

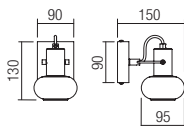

04-547

E14, 2 x max. 28W

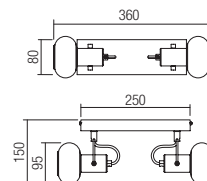

04-548

E14, 3 x max. 28W

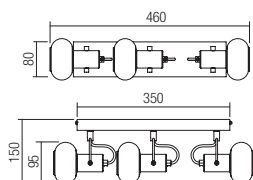

04-549

E14, 4 x max. 28W

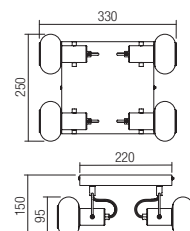



info

Light fixtures for interior, structure of metal painted in matt black, grey fabric shades on white PVC support with laser cut decoration.

Bulbs not included.

Corpuri de iluminat pentru interior, structură din metal vopsit negru mat, abajururi din țesătură culoare gri pe suport PVC alb, modelate cu laser. Becurile nu sunt incluse.

Apparecchi per interni, struttura in metallo finitura nero opaco, paralumi in tessile grigio rivestito in PVC bianco, modellato con taglio laser. Lampadine non incluse.

Светильники для интерьера, металлическая структура, покрашенная в матовый черный цвет, абажуры из ткани серого цвета, на опоре из ПВХ белого цвета, с узорами лазерной обработки. Лампы не включены в комплект.

Beltéri lámpatestek, fekete matt fémszerkezet, szürke szövetbúra fehér PVC tartón, lézermintás. Az égőket nem tartalmazza.

Осветителни тела за интериора, метална структура боядисана в матово черно, сиви текстилни абажури на бяла PVC стойка, моделирани с лазер. Крушките не са включени.

Séria interiérových svietidiel, kovová konštrukcia, natretá matnou čiernou farbou, sivé látkové tienidlá na bielej podložke z PVC, modelované laserom. Žiarovky nie sú súčasťou balenia.

04-534

E27, 1 x max. 25W

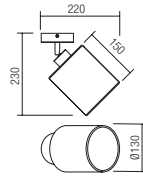

04-535

E27, 2 x max. 25W

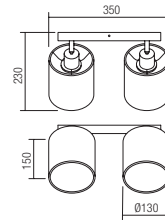

04-536

E27, 3 x max. 25W

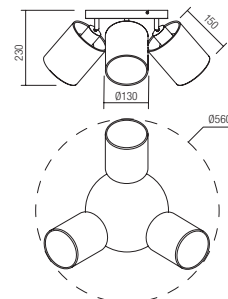



info

Light fixtures for interior, structure of metal in sand black finishing, smoked glass shades.
Bulbs not included.

Corpuri de iluminat pentru interior, structură din metal vopsită negru mat, abajururi din sticlă fumurie.
Becurile nu sunt incluse.

Apparecchi per interni, struttura in metallo finitura nero opaco, diffusori in vetro fumè.
Lampadine non incluse.

Светильники для внутреннего освещения с металлической структурой, окрашенной в матово-черный цвет, и абажурами из тонированного стекла.
Лампы не входят в комплект.

Beltéri lámpa testek, matt fekete fém szerkezet, füst színű üveg.
Az izzó nem tartozék.

Осветителни тела за интериор, метална структура, боядисана в матово черно, абажури от опушено духано стъкло.
Крушките не са включени.

Svietidlá do interiéru, kovová štruktúra v pieskovej čiernej povrchovej úprave, tienidlá z dymového skla.
Žiarovky nie sú súčasťou dodávky.



04-542
GU10, 1 x max.35W
IP20 230V 50Hz

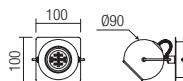

04-543
GU10, 2 x max.35W
IP20 230V 50Hz

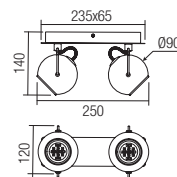

256



04-544
GU10, 3 x max.35W
IP20 230V 50Hz

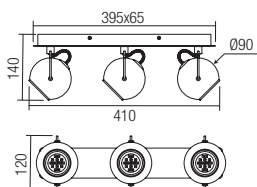

04-545
GU10, 3 x max.35W
IP20 230V 50Hz

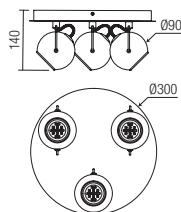



info

Series of lamps for interior, structure and diffuser of die cast aluminium electrostatically painted in matt white or matt black.

Serie de corpuri pentru interior, structură și dispersor din aluminiu turnat sub presiune vopsite în câmp electrostatic alb mat sau negru mat.

Serie di apparecchi per interni, struttura e paralume in pressofusione di alluminio verniciati a polveri bianco opaco o nero opaco.

Серия светильников для интерьера, структура и рассеиватель из алюминия литого под давлением окрашены в электростатическом поле в белый матовый или черный матовый цвет.

Beltéri lámpatestek, elektrosztatikus mezőben matt fehér vagy matt feketére festett, nyomás alatt öntött alumínium szerkezet és ernyő.

Серия от интерьерни осветителни тела, основа и дифузер от лят алуминий, электростатично боядисан в бял мат или черен мат.

Séria svetidiel pre interiér, konštrukcia a difúzor z liateho hliníka elektrostáticky lakovaná v matnej bielej alebo matnej čiernej farbe.



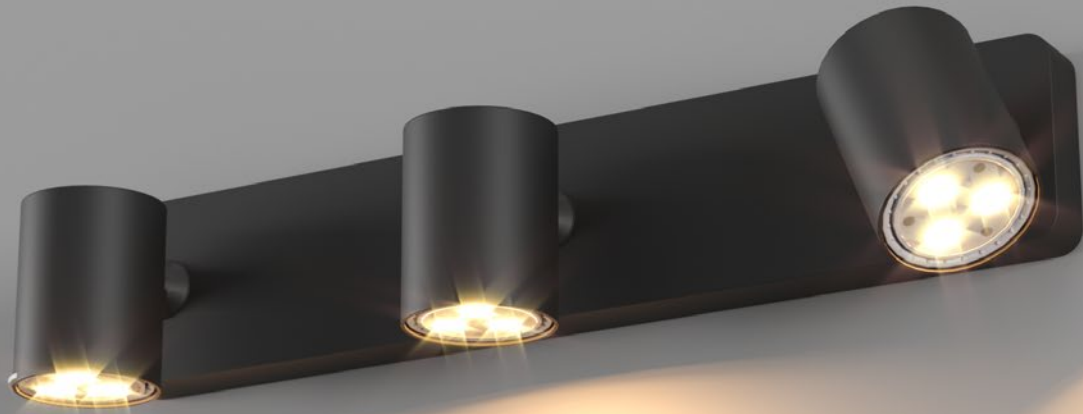

04-467 Matt White
04-468 Matt Black
GU10, 1 x max. 35W

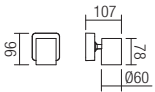

04-469 Matt White
04-470 Matt Black
GU10, 2 x max. 35W

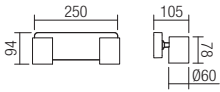

04-473 Matt White
04-474 Matt Black
GU10, 3 x max. 35W

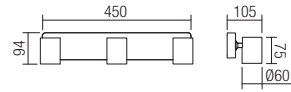

04-471 Matt White
04-472 Matt Black
GU10, 3 x max. 35W

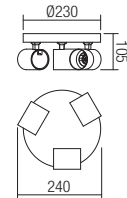

info

Series of light fixtures for indoor equipped with SMD LEDs, metal structure painted in matt white, satin acrylic diffusers.

The fixtures are delivered with remote control (2 AAA batteries included) with multiple functions: ON/OFF, 3 operating programs, light intensity regulation, variation of the color temperature from warm white to cool white, timer and night light mode.

Serie de corpuri de iluminat pentru interior echipate cu led-uri SMD, structură din metal vopsit alb mat, dispersor din acril satinat.

Sunt livrate cu telecomandă (cu 2 baterii AAA incluse) cu următoarele funcții: ON/OFF, 3 programe de funcționare, reglarea intensității luminoase, setarea temperaturii de culoare a luminii de la alb cald la alb rece, timer și mod lumină veghe.

Serie di apparecchi per interni equipaggiati con LED SMD, struttura in metallo verniciato bianco opaco, diffusori in acrilico satinato.

Forniti con telecomando (2 batterie AAA incluse) con molteplici funzioni: ON/OFF, 3 programmi operativi, regolazione dell'intensità della luce, variazione della temperatura del colore da bianco caldo a bianco freddo, timer e modalità luce notturna.

Серия светильников для внутреннего освещения, оснащенных светодиодами SMD, металлическая структура, окрашенная в матовый белый цвет, рассеиватели из сатинового акрила. Светильники поставляются с пультом дистанционного управления (2 батарейки AAA входят в комплект) с несколькими функциями: ВКЛ / ВЫКЛ, 3 рабочие программы, регулировка интенсивности света, изменение цветовой температуры от теплого белого до холодного белого, таймер и режим ночного освещения.

Beltéri világítótestek, SMD LED-el ellátva, matt fehér fémszerkezet, szatin akril diszperzór. Távirányítóval van ellátva (2db. AAA elem tartozék), a következő funkciókkal: ON/OFF, fényerősség, színhőmérséklet, meleg-től hideg-ig, időzítő.

Интериорни осветителни тела с SMD LED платка, метален корпус в бял мат, матов акрилен дифузер. Доставка се с дистанционно (батерии 2 AAA са включени) с различни функции: включване/изключване, 3 оперативни програми, регулиране интензитета на светлината, промяна на цветната температура от топло към студено бяло, таймер и нощен режим.

Séria interiérových svietidiel vybavených LED diódami SMD, kovová štruktúra lakovaná v matnej bielej farbe, saténové akrylové difúzéry.

Svietidlá sa dodávajú s diaľkovým ovládaním (2 batérie AAA sú súčasťou dodávky) s viacerými funkciami: ZAP/ VYP, 3 operačné programy, regulácia intenzity osvetlenia, zmena teploty farby od teplej bielej po studenú bielu, režim časovača a nočné svetlo.



01-3017

SMD LED · 47W
CCT 3000-6000K · CRI 85
LED flux: 7100
Luminaire flux: 4253 lm

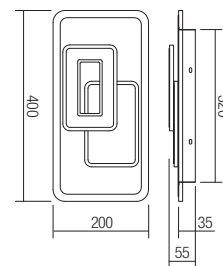



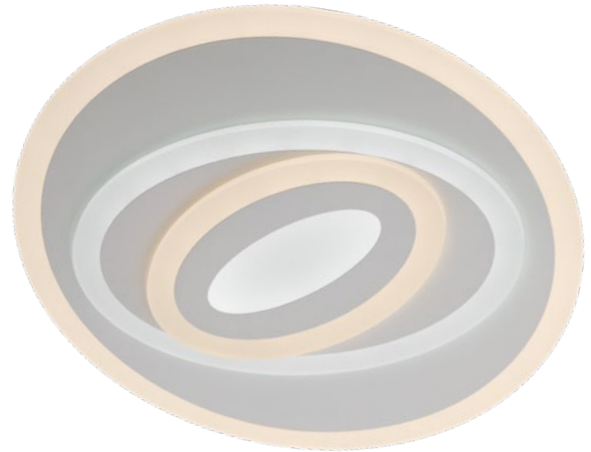

01-2335
 SMD LED · 70W
 3000/4000/6000K · CRI 85
 LED flux: 8700 lm
 Luminaire flux: 5199 lm

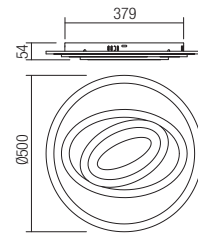
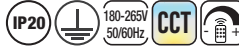

- LIGHT COLOR
TEMPERATURE
CONTROL
- 3 LIGHT
PROGRAM
- TIMER
- DIMMER
- NIGHT LIGHT
MODE
- REMOTE
CONTROL

262

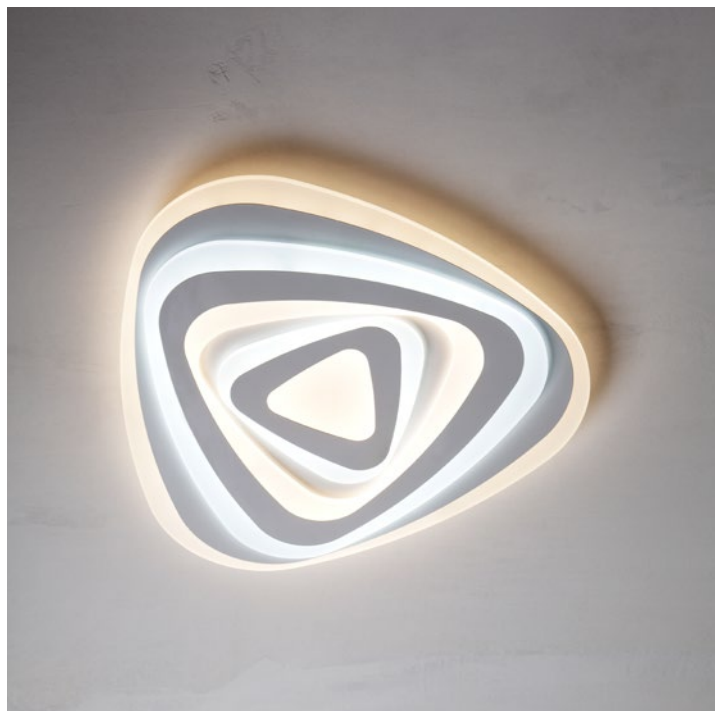

01-2336
 SMD LED · 90W
 3000/4000/6000K · CRI 85
 LED flux: 13200 lm
 Luminaire flux: 7035 lm

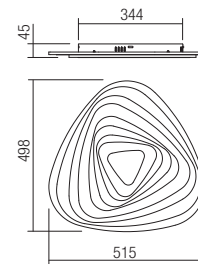

- LIGHT COLOR
TEMPERATURE
CONTROL
- 3 LIGHT
PROGRAM
- TIMER
- DIMMER
- NIGHT LIGHT
MODE
- REMOTE
CONTROL

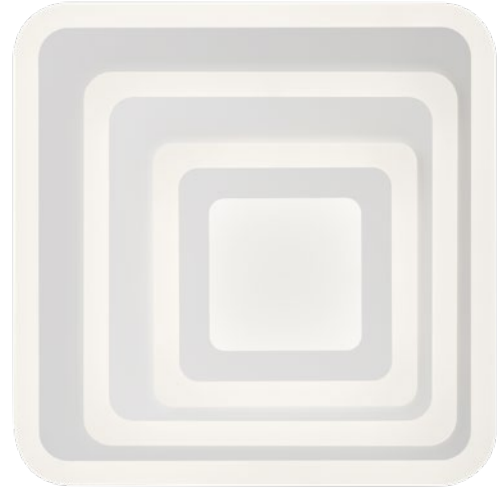

01-2337
 SMD LED · 82W
 3000/4000/6000K · CRI 85
 LED flux: 10900 lm
 Luminaire flux: 6625 lm

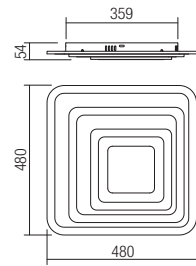

- 
LIGHT COLOR
TEMPERATURE
CONTROL
- 
3 LIGHT
PROGRAM
- 
TIMER
- 
DIMMER
- 
NIGHT LIGHT
MODE
- 
REMOTE
CONTROL

263



01-2452
 SMD LED · 90W
 CCT 3000/4000/6000K · CRI 86
 LED flux: 12500 lm
 Luminaire flux: 7043 lm

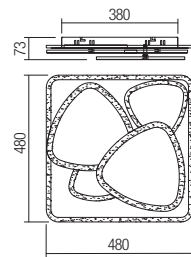

- 
LIGHT COLOR
TEMPERATURE
CONTROL
- 
3 LIGHT
PROGRAM
- 
TIMER
- 
DIMMER
- 
NIGHT LIGHT
MODE
- 
REMOTE
CONTROL



264

- 
**LIGHT COLOR
TEMPERATURE
CONTROL**
- 
**3 LIGHT
PROGRAM**
- 
TIMER
- 
DIMMER
- 
**NIGHT LIGHT
MODE**
- 
**REMOTE
CONTROL**

01-2341
 SMD LED · 63W
 3000/4000/6000K · CRI 85
 LED flux: 8580 lm
 Luminaire flux: 4611 lm

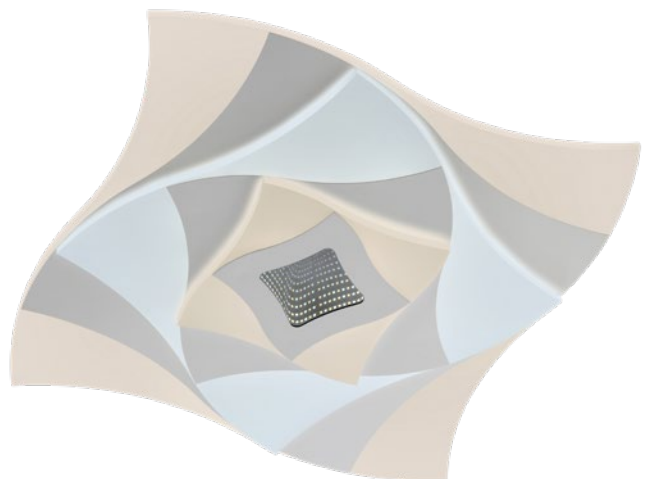
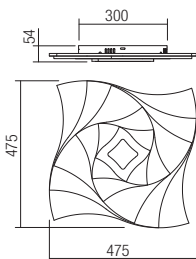

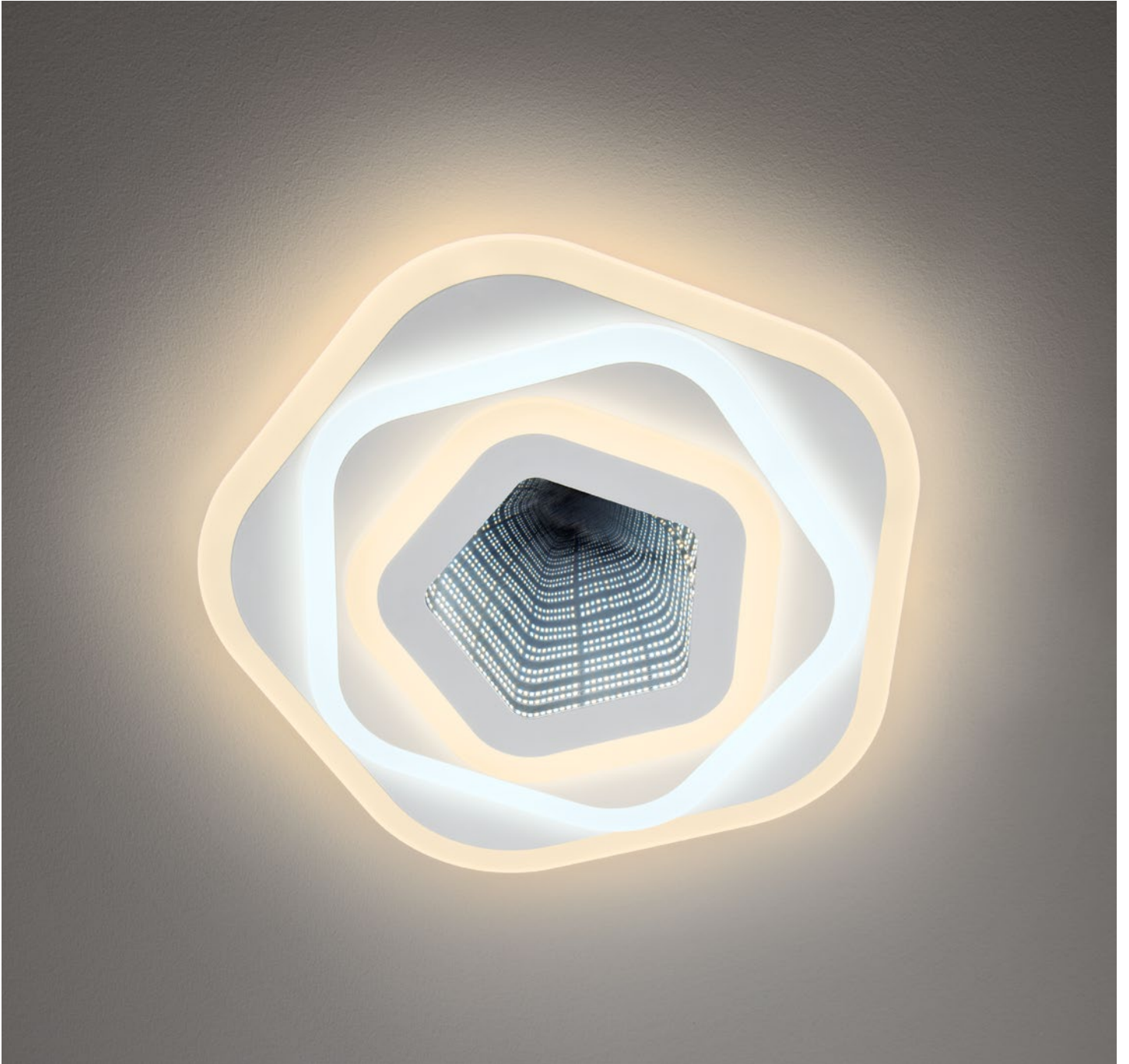

265

-  LIGHT COLOR TEMPERATURE CONTROL
-  3 LIGHT PROGRAM
-  TIMER
-  DIMMER
-  NIGHT LIGHT MODE
-  REMOTE CONTROL

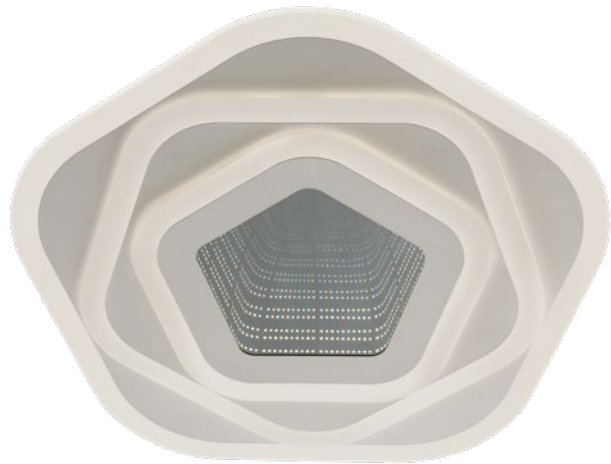

01-2342
SMD LED · 77W
3000/4000/6000K · CRI 85
LED flux: 10000 lm
Luminaire flux: 5275 lm

-  IP20
-  180-265V
50/60Hz
-  CCT
- 

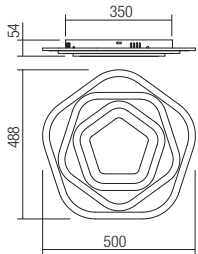

INDOOR

info

Ceiling lamps for indoor equipped with SMD LEDs, direct/indirect light emission. Structure of polycarbonate and ABS with matt white or matt black finish with diffuser of opal polycarbonate and variants with structure of PP and ABS with matt white or matt black finish with diffuser of opal PS.
 Available in versions which allow variation of the light color temperature from warm white to cool white by wall switch.

Plafoniere pentru interior echipate cu LED-uri SMD, emisie directă/indirectă a luminii.
 Structură din policarbonat și ABS alb mat sau negru mat cu dispersor din policarbonat opal și variante cu structura din PP și ABS alb mat sau negru mat cu dispersor din PS opal.
 Disponibile în versiuni care permit setarea temperaturii de culoare a luminii de la alb cald la alb rece prin acționarea comutatorului.

Plafoniere per interni equipaggiate con LED SMD, ad emissione luminosa diretta/indiretta.
 Struttura in policarbonato e ABS bianco opaco o nero opaco con diffusore in policarbonato opale e varianti con struttura in PP e ABS bianco opaco o nero opaco con diffusore in PS opale.
 Disponibile in versioni che consentono la variazione della temperatura del colore, da bianco caldo a bianco freddo tramite il commutatore a parete.

Потолочные светильники для интерьера, оснащенные светодиодами SMD, с прямым/отраженным излучением света.

Каркас из поликарбоната и ABS, матовый белый или черный матовый с рассеивателем из опалового поликарбоната и варианты с каркасом из PP и матовым белым или матовым черным ABS с рассеивателем из опалового PS.

Доступны версии, позволяющие изменять цветовую температуру света от теплого белого до холодного белого при помощи выключателя.

Beltéri mennyezeti lámpák, SMD LED-el szerelve, direkt/indirekt fény szórású.

Matt fehér vagy matt fekete polikarbonát és ABS szerkezet, PS opál diszperzór.

Egyes változatoknál állítható színhőmérséklet, meleg fehérről hideg fehérre.

Тавани лампи за закрито оборудвани с SMD светодиоди, директно/непряко излъчване на светлина. Структура от поликарбонат и ABS с матово бяло или матово черно покритие с дифузьор от опал поликарбонат и варианти със структура от PP и ABS с матово бяло или матово черно покритие с дифузьор от опал PS.

Предлага се във версии, които позволяват промяна на цветовата температура на светлината от топло бяло до студено бяло чрез превключвател на стената.

Interiérové stropné svietidlá vybavené SMD LED, s priamym/nepriamym svietením.

Konštrukcia z polykarbonátu a ABS v matnej bielej alebo v matnej čiernej povrchovej úprave, difúzor z opálového polykarbonátu a varianty štruktúry z PP a ABS v matnej bielej alebo v matnej čiernej farby s opálovým PS difúzorom.
 Dostupné vo verziách, ktoré umožňujú zmenu teploty farby svetla od teplej bielej po studenú bielu nástenným vypínačom.



ROUND



SQUARE



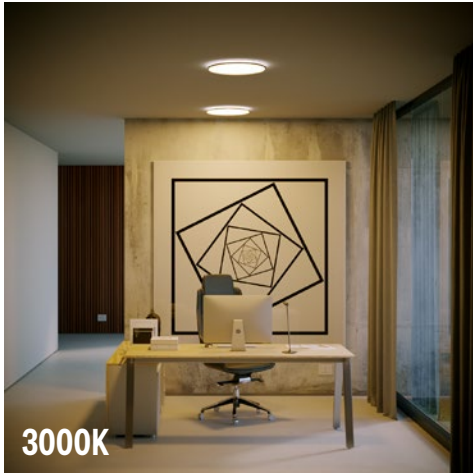

3000K

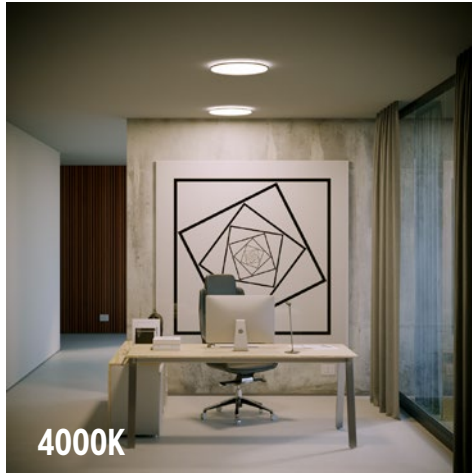

4000K

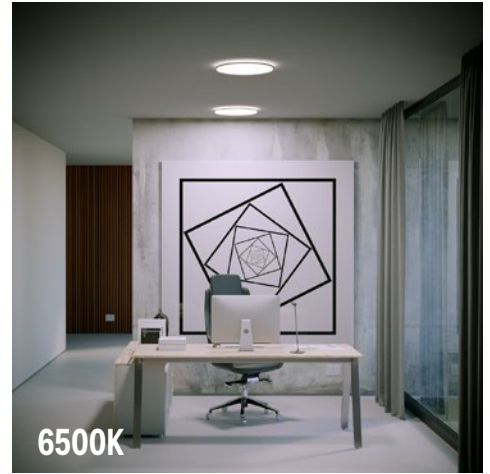

6500K

CEILING CCT VERSIONS

CEILING SINGLE COLOR TEMPERATURE VERSIONS

CCT15W models

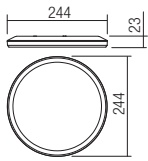

- 05-942 Matt White
- 05-943 Matt Black

SMD LED 15W
 CCT 3000/4000/6500K · CRI 80
 LED flux: 3000K: 1800 lm, 4000K: 1900 lm, 6500K: 1900 lm
 Luminaire flux: 3000K: 1300 lm, 4000K: 1450 lm, 6500K: 1450 lm

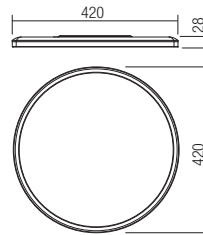

3000K models

- 05-944 Matt White
- 05-945 Matt Black

SMD LED · 24W · 3000K · CRI 80
 LED flux: 2900 lm
 Luminaire flux: 2200 lm

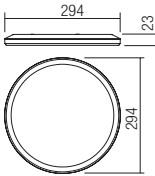

CCT24W models

- 05-934 Matt White
- 05-935 Matt Black

SMD LED · 24W
 CCT 3000/4000/6500K · CRI 80
 LED flux: 3000K: 2600 lm, 4000K: 2700 lm, 6500K: 2700 lm
 Luminaire flux: 3000K: 1700 lm, 4000K: 1900 lm, 6500K: 1900 lm



4000K models

- 05-938 Matt White
- 05-939 Matt Black

SMD LED · 24W · 4000K · CRI 80
 LED flux: 3000 lm
 Luminaire flux: 2200 lm



267

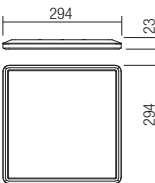

CCT24W models

- 05-936 Matt White
- 05-937 Matt Black

SMD LED · 24W
 CCT 3000/4000/6500K · CRI 80
 LED flux: 3000K: 2600 lm, 4000K: 2700 lm, 6500K: 2700 lm
 Luminaire flux: 3000K: 1800 lm, 4000K: 2000 lm, 6500K: 2000 lm

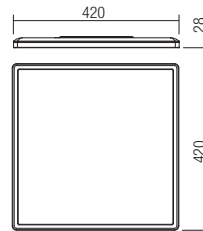

3000K models

- 05-940 Matt White
- 05-941 Matt Black

SMD LED · 24W · 3000K · CRI 80
 LED flux: 2900 lm
 Luminaire flux: 2200 lm



4000K models

- 05-946 Matt White
- 05-947 Matt Black

SMD LED · 24W · 4000K · CRI 80
 LED flux: 3000 lm
 Luminaire flux: 2200 lm



EASY CEILING FIXING SYSTEM



info

Ceiling lamps for interior equipped with SMD LEDs, metal structure painted in white with black polycarbonate triangular frame, white acryl diffuser with glittering effect.

Plafoniere pentru interior echipate cu LED-uri SMD, structură din metal vopsit alb cu ramă triunghiulară din policarbonat negru, dispersor din acril alb cu efect de scipire.

Plafoniere per interni equipaggiate con LED SMD, struttura in metallo verniciato bianco con cornice triangolare in policarbonato nero, diffusore in acrilico bianco finitura brillantata.

Плафоны для интерьера, оснащенные светодиодами SMD, металлическая структура, покрашенная в белый цвет, с треугольным поликарбонатным черным обрамлением, белый акриловый рассеиватель с эффектом блеска.

Beltéri mennyezeti lámpák, SMD LED-el szerelve, fehér fémszerkezet háromszögű fekete polikarbonát kerettel, csillogó fehér akril diszperzór.

Таванни осветления за интериор, разполагат с SMD светодиоди, метална структура, боядисана в бяло, с триъгълна рамка от черен поликарбонат, дифузер от бял акрилен с ефект на блясък.

Stropné interiérové svietidlá vybavené SMD LED diódami, kovová konštrukcia lakovaná na bielo s čiernym polykarbonátovým trojuholníkovým rámom, biely akrylový difúzor s trblietavým efektom.



268

05-922
 SMD LED · 24W
 4000K · CRI 82
 LED flux: 2520 lm
 Luminaire flux: 1488 lm

05-923
 SMD LED · 36W
 4000K · CRI 82
 LED flux: 3850 lm
 Luminaire flux: 2088 lm

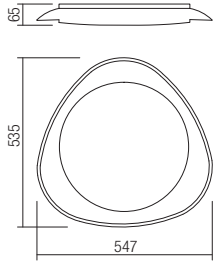
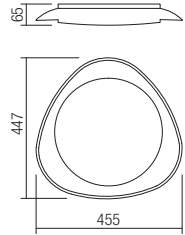





info

Ceiling lamps for indoor equipped with SMD LEDs warm white and cool white, variation of the color temperature from warm white to cool white by wall switch. Metal structure painted in matt white, matt black or matt gold, opal acrylic diffuser.

Plafoniere pentru interior echipate cu LED-uri SMD alb cald și alb rece, permit setarea temperaturii de culoare a luminii de la alb cald la alb rece prin acționarea comutatorului. Structură din metal vopsit alb mat, negru mat sau auriu mat, dispersor din acril opal.

Plafoniere per interni equipaggiate con LED SMD bianco caldo, bianco freddo, permettno la variazione della temperatura del colore, da bianco caldo a bianco freddo tramite il commutatore a parete. Struttura in metallo verniciato bianco opaco, nero opaco o oro opaco, diffusore in acrilico opale.

Плафоны для интерьера, оснащенные светодиодами SMD, теплого белого и холодного белого цвета, настройка цветовой температуры от теплого белого до холодного белого цвета с помощью настенного выключателя. Металлическая структура, покрашенная в матовый белый, матовый черный или матовый золотистый цвет, акриловый рассеиватель опалового цвета.

Beltéri mennyezeti lámpák, SMD LED-el szerelve, állítható színhőmérséklet meleg fehérről hideg fehérre kapcsoló segítségével. Matt fehér, matt fekete vagy matt arany fém szerkezet, akril opál diszperzör.

Таванни осветления за интериор, оборудвани със SMD топло и студено бяло светодиоди. Метална структура, боядисана в матово бяло, матово черно или матово златно, дифузер от опалов акрилен.

Interiérové stropné svietidlá vybavené SMD LED diódami teplá biela a studená biela, zmena teploty farby od teplej bielej po studenú bielu pomocou nástenného vypínača. Kovová konštrukcia lakovaná v matnej bielej, matnej čiernej alebo matnej zlatej farbe, opálový akrylový difúzor.

05-928 White
05-929 Gold
05-930 Black

SMD LED · 24W
CCT 3000-6500K · CRI 80
LED flux: 2760 lm
Luminaire flux: 1380 lm

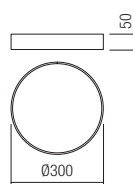

05-931 White
05-932 Gold
05-933 Black

SMD LED · 36W
CCT 3000-6500K · CRI 80
LED flux: 4000 lm
Luminaire flux: 2180 lm

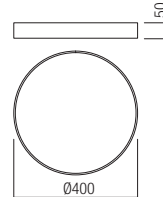



info

Ceiling lamp for interior equipped with SMD LEDs, structure of metal painted in matt white, opal acrylic diffuser with PMMA frame painted black on the outside and matt gold on the inside.

Plafonieră pentru interior echipată cu LED-uri SMD, structură din metal vopsit alb mat, dispersor din acril opal cu ramă din PMMA vopsită negru la exterior și auriu mat la interior.

Plafoniera per interni dotata di LED SMD, struttura in metallo verniciato bianco opaco, diffusore in acrilico opalino con cornice in PMMA verniciato nero all'esterno e oro opaco all'interno.

Потолочный светильник для внутреннего освещения, оснащенный светодиодами SMD, с металлической структурой, окрашенной в матово-белый цвет, и рассеивателем из опалового акрила с каркасом из PMMA, окрашенным в черный цвет снаружи и матово-золотистый цвет внутри.

Beltéri mennyezeti lámpák, SMD LED-el szerelve, matt fehér fém szerkezet, akril opál diszperzór, fekete PMMA kerettel kívül és belül matt arany.

Плафониера за интериор, оборудвана с LED-ове SMD, метална структура боядисана в матово бяло, дифузер от опален акрил с PMMA рамка, боядисана в черно отвън и матово златисто отвътре.

Stropné interiérové svietidlo vybavené SMD LED diódami, kovová štruktúra lakovaná v matnej bielej farbe, opálový akrylový difúzor s PMMA rámom z vonkajšej strany lakovaný čiernou a zvnútra matnou zlatou farbou.



01-2970

SMD LED · 45W
4000K · CRI 80
LED flux: 4900 lm
Luminaire flux: 3088 lm

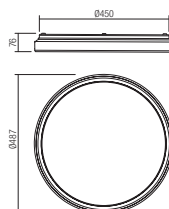



info

Ceiling lamps for indoor equipped with SMD LEDs, direct/indirect light emission. Metal structure painted in matt white, ABS exterior frame painted in light gold, opal metacrylate diffuser.

Plafoniere pentru interior echipate cu LED-uri SMD, emisie directă/indirectă a luminii. Structură din metal vopsit alb, cornişă exterioară din ABS vopsită auriu, dispersor din metacrilat opal.

Plafoniere per interni equipaggiate con LED SMD, ad emissione luminosa diretta/indiretta. Struttura in metallo verniciato bianco, cornice esterna in ABS verniciato oro chiaro, diffusore in metacrilato opale.

Плафоны для интерьера, оснащенные светодиодами SMD, с прямым / косвенным излучением света. Металлическая структура, покрашенная в матовый белый, внешняя рама из АБС, покрашенная в золотистый цвет, опаловый метакрилатный рассеиватель.

Beltéri mennyezeti lámpák, SMD LED-el szerelve, direkt/indirekt fényezésű. Fehér fém szerkezet, arany ABS szélekkel, metakrilat opál diszperzör.

Таванни осветления за интериор, разполагат със SMD светодиоди, пряко/непряко излъчване на светлината. Метална структура боядисана в бяло, вътрешен корниз от ABS, боядисана в златно, дифузер от опалов метакрилат.

Stropné svietidlá do interiéru vybavené LED diódami SMD, priame/nepriame vyžarovanie svetla. Kovová konštrukcia lakovaná matnou bielou, ABS vonkajší rám lakovaný svetlozlatou, opálový metaakrylátový difúzor.



05-901
SMD LED · 24W
4000K · CRI 80
LED flux: 2500 lm
Luminaire flux: 1220 lm

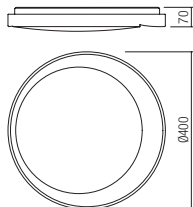

05-902
SMD LED · 36W
4000K · CRI 80
LED flux: 3850 lm
Luminaire flux: 1710 lm

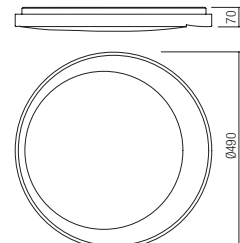





info

Ceiling lamp for indoor equipped with SMD LEDs.
Metal structure painted in matt white, opal PMMA diffuser with transparent outer frame and chromed ornament.

276

Plafonieră pentru interior echipată cu LED-uri SMD.
 Structură din metal vopsit alb mat, dispersor din PMMA opal cu cornișă exterioară transparentă și ornament cromat.

Plafoniera per interni equipaggiata con LED SMD.
 Struttura in metallo verniciato bianco opaco, diffusore in PMMA opale con cornice trasparente e ornamento cromato.

Плафон для интерьера, оснащенный светодиодами SMD, металлическая структура, покрашенная в матовый белый, опаловый рассеиватель из PMMA, с прозрачной рамой с наружной стороны и хромированным декоративным украшением.

Beltéri mennyezeti lámpák, SMD LED-el szerelve.
 Matt fehér fém szerkezet, opál PMMA diszperzór, kívül áttetsző résszel, króm dísz.

Таванно осветление за интериор, оборудвано със SMD светодиоди.
 Метална структура, боядисана в матово бяло, PMMA опалов дифузер с прозрачен външен корниз и хромирано украшение.

Interiérové stropné svetidlo vybavené LED diódami SMD Kovová konštrukcia lakovaná v matnej bielej farbe, opálový difúzor PMMA s priehľadným vonkajším rámom a pochrómovaným ornamentom.



05-924

SMD LED · 46W · 4000K · CRI 80
 LED flux: 4900 lm
 Luminaire flux: 2892 lm

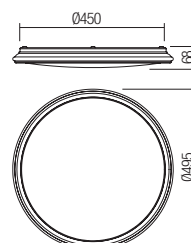



info

Wall/ceiling light fittings for interior equipped with SMD LEDs, metal structure painted in white, white acryl diffuser with glittering effect.

Aplice/plafoniere pentru interior echipate cu LED-uri SMD, structură din metal vopsit alb, dispersor din acril alb cu efect de sclipire.

Appique/plafoniere per interni equipaggiate con LED SMD, struttura in metallo verniciato bianco, diffusore in acrilico bianco finitura brillantata.

Настенные/потолочные светильники для интерьера, оснащенные светодиодами SMD, металлическая структура окрашена в белый цвет, рассеиватель из белого акрила с блестящим эффектом.

Beltéri fali/mennyezeti lámpák, SMD LED-el szerelve, fehér fém szerkezet, csillogó fehér akril diszperzór.

Стенни/таванни осветления за интериор, разполагат със SMD светодиоди, метална структура боядисана в бяло, бял акрилен дифузер с блестящ ефект.

Svietidlá na stenu/strop pre interiér vybavené LED diódami SMD, kovová konštrukcia lakovaná v bielej farbe, biely akrylový difúzor s trblietavým efektom.



DIFFUSER WITH GLITTERING EFFECT



05-906

SMD LED · 18W · 4000K · CRI 85
LED flux: 1800 lm
Luminaire flux: 1200 lm

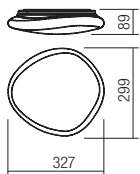

05-907

SMD LED · 36W · 4000K · CRI 85
LED flux: 3750 lm
Luminaire flux: 2500 lm

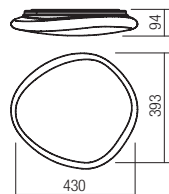

05-908

SMD LED · 46W · 4000K · CRI 85
LED flux: 4900 lm
Luminaire flux: 3250 lm

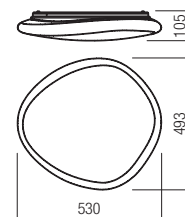





info

Series of light fixtures for indoor equipped with SMD LEDs, metal structure painted in matt white, satin acrylic diffusers. The fixtures are delivered with remote control (2 AAA batteries included) with multiple functions: ON/OFF, 3 operating programs, light intensity regulation, variation of the color temperature from warm white to cool white, timer and night light mode.

Plafonieră pentru interior echipată cu LED-uri SMD, structură din metal vopsit alb mat, dispersor din acril amprentat alb cu efect de sclipire și ornamente cromate. Livrată cu telecomandă (cu 2 baterii AAA incluse) cu următoarele funcții: ON/OFF, 3 programe de funcționare, reglarea intensității luminoase, setarea temperaturii de culoare a luminii de la alb cald la alb rece și mod lumină veghe.

Plafoniera per interni equipaggiata con LED SMD, struttura in metallo verniciato bianco opaco, diffusore stampato ad iniezione in acrilico bianco finitura brillantata con decorazioni cromate.

Fornita con telecomando (2 batterie AAA incluse) con molteplici funzioni: ON/OFF, 3 programmi operativi, regolazione dell'intensità della luce, variazione della temperatura del colore da bianco caldo a bianco freddo e modalità luce notturna.

Плафон для интерьера, оснащенный светодиодами SMD, металлическая структура, покрашенная в матовый белый, белый узорчатый акриловый рассеиватель с эффектом блеска и хромированным декоративным украшением. Поставляется с дистанционным управлением (2 батарейки AAA включены) со следующими функциями: ВКЛ / ВЫКЛ, 3 программы работы, регулирование интенсивности света, настройка цветовой температуры от теплого белого до холодного белого цвета и дежурная ночная лампочка.

Beltéri mennyezeti lámpák, SMD LED-el szerelve, matt fehér fém szerkezet, csillogó fehér akril diszperzór króm díszítéssel. Távirányítóval szállítva (inkl. 2 db. AAA elem).

Atávirányító funkciói: ON/OFF, 3 működési program, fényerőszabályzás, színhőmérséklet változtatási lehetőség meleg fehértől hideg fehérig, örfény.

Таванно осветление за интериор, оборудвано със SMD светодиоди, метална структура боядисана в матово бяло, дифузер от бял шампован акрилен с ефект на блясък и хромирани декорации.

Доставя се с дистанционно управление (с 2 AAA батерии включени) със следните функции: ON/OFF, 3 режима на работа, регулиране на интензитета на светлината, настройване на цветовата температура на светлината от топло бяло до студено бяло и режим на готовност.

Interiérové stropné svietidlo vybavené SMD LED diódami, kovová konštrukcia lakovaná matnou bielou farbou, difúzor zo vzorovaného bieleho akrylu s trblietavým efektom a chrómovanými ornamentmi.

Dodávané s diaľkovým ovládačom (2 AAA batérie sú súčasťou balenia) s viacerými funkciami: ON/OFF, 3 prevádzkové programy, regulácia intenzity svetla, zmena teploty farieb od teplej bielej po studenú bielu a režim nočného svetla.

CCT CONTROL

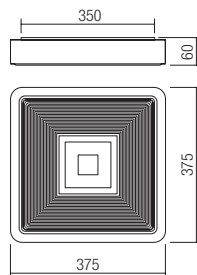
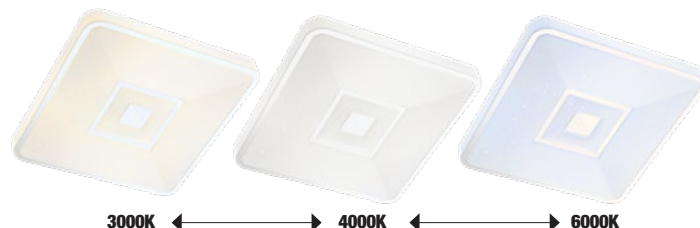

05-948

SMD LED · 24W
CCT 3000/4000/6000K · CRI 80
LED flux: 2500
Luminaire flux: 1800 lm







Wi-Fi CONNECTION APP CONTROL + REMOTE CONTROL

Available on *Smarter*



Works with



04-532

SMD LED · 48W
CCT 3000-6500K + RGB · CRI 80
LED flux: 5200 lm
Luminaire flux: 950 lm

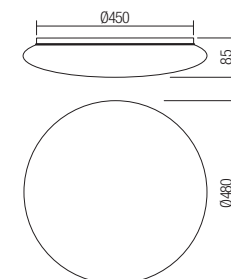

info

Ceiling lamp for indoor equipped with SMD LEDs warm white, cool white and RGB SMD LEDs, with TUYA system control.

Metal structure painted in matt white, printed methacrylate diffuser.

Delivered with remote control (2 AAA batteries included) with multiple functions: ON/OFF, 5 operating programs, light intensity regulation, variation of the color temperature from warm white to cool white or RGB, night light mode.

Plafonieră pentru interior echipată cu led-uri SMD alb cald, alb rece și LED-uri SMD RGB, dotată cu sistem de control TUYA.

Structură din metal vopsit alb mat, dispersor din metacrilat imprimat.

Livrată cu telecomandă (cu 2 baterii AAA incluse) cu următoarele funcții: ON/OFF, 5 programe de funcționare, reglarea intensității luminoase, setarea temperaturii de culoare a luminii de la alb cald la alb rece sau RGB, mod lumină veghe.

Plafoniera per interni equipaggiata con LED SMD bianco caldo, bianco freddo e LED SMD RGB, dotata di sistema di controllo TUYA.

Struttura in metallo verniciato bianco opaco, diffusore in metacrilato serigrafato.

Fornita con telecomando (2 batterie AAA incluse) con molteplici funzioni: ON/OFF, 5 programmi operativi, regolazione dell'intensità della luce, variazione della temperatura del colore da bianco caldo a bianco freddo oppure RGB e modalità luce notturna.

Плафон для интерьера, оснащенный светодиодами SMD, теплый белый, холодный белый и светодиоды RGB SMD, с системой управления TUYA.

Металлическая структура, покрашенная в матовый белый, сериграфированный метакрилатный рассеиватель.

Поставляется с дистанционным управлением (2 батарейки AAA включены) со следующими функциями: ВКЛ / ВЫКЛ, 5 программ работы, регулирование интенсивности света, настройка цветовой температуры от теплого белого до холодного белого цвета или RGB, дежурная ночная лампочка.

Beltéri mennyezeti lámpák, SMD LED-el szerelve, meleg fehér, hideg fehér, RGB, TUYA rendszer.

Matte fehér fém szerkezet, metakrilát diszperzör.

Távírányítóval szállítva (inkl. 2 db. AAA elem).

A távírányító funkciói: ON/OFF, 5 működési program, fényerőszabályzás, színhőmérséklet változtatási lehetőség melegfehértől hidegfehérig illetve RGB, örfény.

Таванно осветление за интериор, оборудвано със топло бяло SMD светодиоди, студено бяло и RGB SMD светодиоди, разполага с система за управление TUYA. Метална структура боядисана в матово бяло, дифузер от отпечатан метакрилат.

Доставя се с дистанционно управление (с 2 AAA батерии включени), със следните функции: ON/OFF, 5 режима на работа, регулиране на интензитета на светлината, настройване на цветовата температура на светлината от топло бяло до студено бяло или и RGB, режим на готовност.

Stropné interiérové svietidlo vybavené SMD LED diódami teplej bielej, studenej bielej a RGB SMD LED, s ovládaním systémom TUYA.

Kovová konštrukcia lakovaná v matnej bielej farbe, potlačný metakrylátový difúzor.

Dodávané s diaľkovým ovládačom (2 AAA batérie sú súčasťou balenia) s viacerými funkciami: ON/OFF, 5 prevádzkových programov, regulácia intenzity svetla, zmena teploty farieb od teplej bielej po studenú bielu alebo RGB, režim nočného svetla.

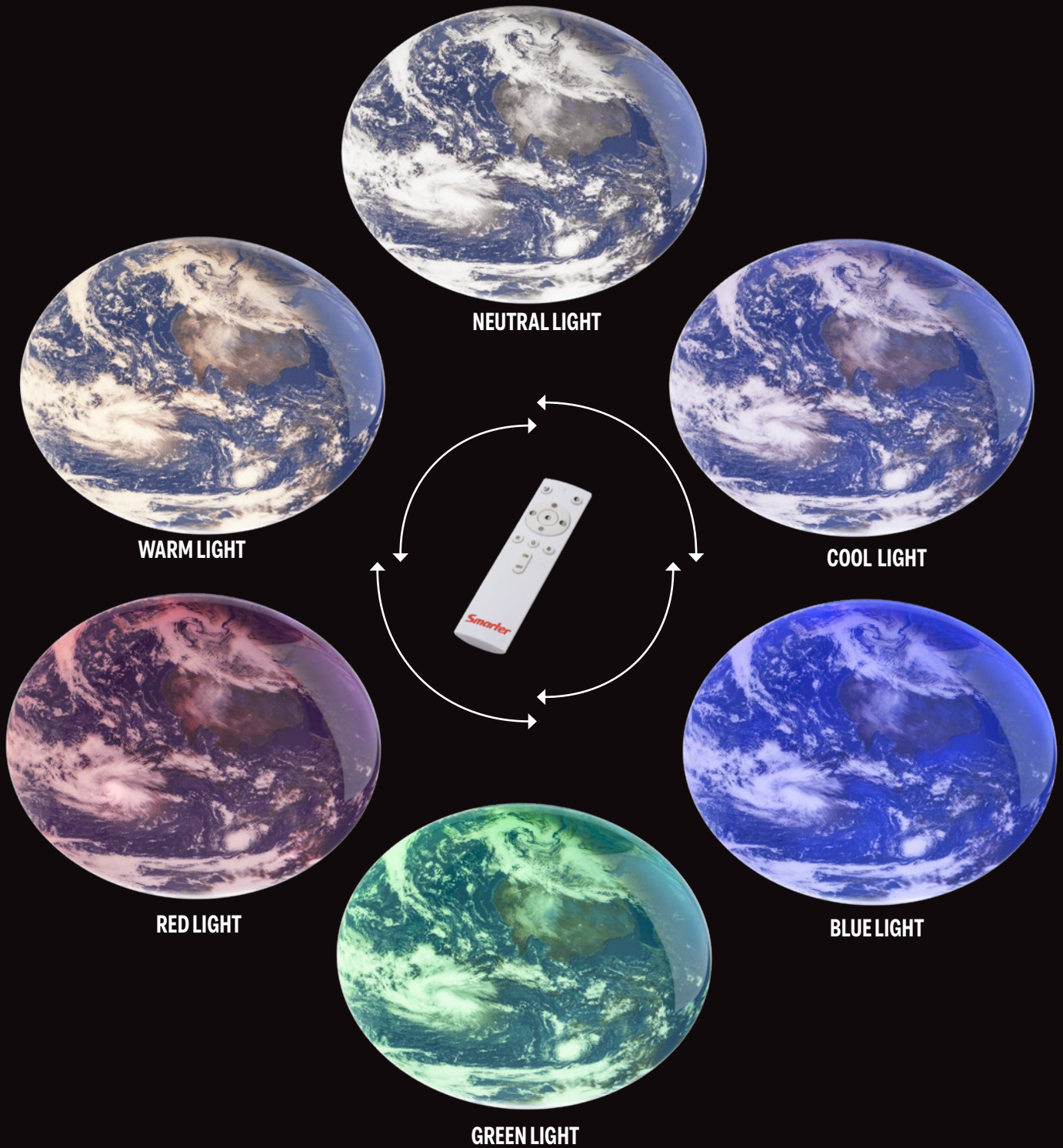



Wi-Fi CONNECTION APP CONTROL + REMOTE CONTROL

Available on



Works with



info

Ceiling lamp for indoor equipped with SMD LEDs warm white, cool white and RGB SMD LEDs, with TUYA system control. Metal structure painted in matt white, printed methacrylate diffuser. Delivered with remote control (2 AAA batteries included) with multiple functions: ON/OFF, 5 operating programs, light intensity regulation, variation of the color temperature from warm white to cool white or RGB, night light mode.

Plafonieră pentru interior echipată cu led-uri SMD alb cald, alb rece și LED-uri SMD RGB, dotată cu sistem de control TUYA. Structură din metal vopsit alb mat, dispersor din metacrilat imprimat. Livrată cu telecomandă (cu 2 baterii AAA incluse) cu următoarele funcții: ON/OFF, 5 programe de funcționare, reglarea intensității luminoase, setarea temperaturii de culoare a luminii de la alb cald la alb rece sau RGB, mod lumină veghe.

Plafoniera per interni equipaggiata con LED SMD bianco caldo, bianco freddo e LED SMD RGB, dotata di sistema di controllo TUYA. Struttura in metallo verniciato bianco opaco, diffusore in metacrilato serigrafato. Fornita con telecomando (2 batterie AAA incluse) con molteplici funzioni: ON/OFF, 5 programmi operativi, regolazione dell'intensità della luce, variazione della temperatura del colore da bianco caldo a bianco freddo oppure RGB e modalità luce notturna.

Плафон для интерьера, оснащенный светодиодами SMD, теплый белый, холодный белый и светодиоды RGB SMD, с системой управления TUYA. Металлическая структура, покрашенная в матовый белый, сериграфированный метакрилатный рассеиватель. Поставляется с дистанционным управлением (2 батарейки AAA включены) со следующими функциями: ВКЛ / ВЫКЛ, 5 программ работы, регулирование интенсивности света, настройка цветовой температуры от теплого белого до холодного белого цвета или RGB, дежурная ночная лампочка.

Beltéri mennyezeti lámpák, SMD LED-el szerelve, meleg fehér, hideg fehér, RGB, TUYA rendszer. Matt fehér fém szerkezet, metakrilat diszperzór. Távirányítóval szállítva (inkl. 2 db. AAA elem). A távirányító funkciói: ON/OFF, 5 működési program, fényerőszabályzás, színhőmérséklet változtatási lehetőség meleg fehértől hideg fehérig illetve RGB, órfény.

Таванно осветление за интериор, оборудвано със топло бяло SMD светодиоди, студено бяло и RGB SMD светодиоди, разполага с система за управление TUYA. Метална структура боядисана в матово бяло, дифузер от отпечатан метакрилат. Доставка се с дистанционно управление (с 2 AAA батерии включени), със следните функции: ON/OFF, 5 режима на работа, регулиране на интензитета на светлината, настройване на цветовата температура на светлината от топло бяло до студено бяло или и RGB, режим на готовност.

Stropné interiérové svietidlo vybavené SMD LED diódami teplej bielej, studenej bielej a RGB SMD LED, s ovládaním systémom TUYA. Kovová konštrukcia lakovaná v matnej bielej farbe, potlačený metakrylátový difúzor. Dodávané s diaľkovým ovládačom (2 AAA batérie sú súčasťou balenia) s viacerými funkciami: ON/OFF, 5 prevádzkových programov, regulácia intenzity svetla, zmena teploty farieb od teplej bielej po studenú bielu alebo RGB, režim nočného svetla.



LIGHT OFF

285



04-531
SMD LED · 24W
CCT 3000-6500K + RGB · CRI 80
LED flux: 2500 lm
Luminaire flux: 850 lm

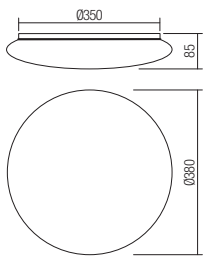

INDOOR



info

Series of ceiling lamps with white opal blown glass diffuser, metal structure painted in white.

Colecție de lămpi pentru interior, structură din metal vopsit alb și dispersoare din sticlă suflată alb opal.

Serie di plafoniere con diffusore in vetro soffiato bianco opale, struttura in metallo verniciato bianco.

Серия потолочных светильников с диффузором из вдуваемого стекла белого цвета опала, металлическая структура, окрашенная в белый цвет.

Fehér opállal lefúvott üvegből készült mennyezeti lámpa sorozat, fehérre festett fém szerkezet.

Вътрешни лампи, структура от хромиран метал, разпръсквач от хромиран метал с прилаган тъкан, декори от прозрачно стъкло.

Séria stropných svietidiel s bielym opálovým tienidlom z fúkaného skla, kovová konštrukcia v bielej farbe.



05-572

G9, 1 x max. 33W

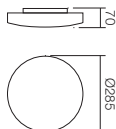

05-573

E27, 1 x max. 52W

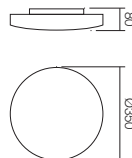

05-574

E27, 2 x max. 52W





287



01-572



288

info

Wall lamps for interior, plastic structure and diffuser with matt white, matt black or matt gold finishing.

Aplice pentru interior, structură și dispersor din plastic alb mat, negru mat sau cu finisaj auriu mat.

Appliche per interni, struttura e diffusore in plastica bianco opaco, nero opaco o con finitura oro opaco.

Настенные светильники для интерьера, структура и рассеиватель из пластика с отделкой матового белого, матового чёрного или матового золотистого цвета.

Beltéri fali lámpák, matt fehér, matt fekete vagy matt arany műanyag szerkezet és diszperzór.

Аплици за интериор, пластмасови структура и дифузер, в матово бяло, матово черно или с матово златно покритие.

Nástenné interiérové svietidlá, plastová konštrukcia a difúzor s povrchovou úpravou matná biela, matná čierna alebo matná zlatá.

05-950 Matt White
05-951 Matt Gold
05-952 Matt Black

E14, 1x max. 28W

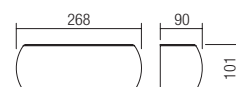



info

Wall lamps for interior, plastic structure and diffuser with matt white, matt black or matt gold finishing

Aplice pentru interior, structură și dispersor din plastic alb mat, negru mat sau cu finisaj auriu mat.

Applique per interni, struttura e diffusore in plastica bianco opaco, nero opaco o con finitura oro opaco.

Настенные светильники для интерьера, структура и рассеиватель из пластика с отделкой матового белого, матового чёрного или матового золотистого цвета.

Beltéri fali lámpák, matt fehér, matt fekete vagy matt arany műanyag szerkezet és diszperzór.

Аплици за интериор, пластмасови структура и дифузер, в матово бяло, матово черно или с матово златно покритие.

Nástenné interiérové svietidlá, plastová koňtrukcia a difúzor s povrchovou úpravou matná biela, matná čierna alebo matná zlatá



05-953 Matt White

05-954 Matt Gold

05-955 Matt Black

E14, 1 x max. 28W

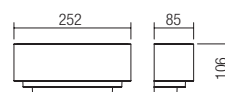



info

Wall lamp for interior with matt gold plastic structure, beige color shade, metal structure with fabric on fireproof PVC support.

Aplică pentru interior, structură din plastic finisaj aur mat, abajur culoare bej, structură din metal cu material textil pe suport PVC ignifug.

Beltéri fali lámpák, matt arany műanyag szerkezet, fém szerkezetű bézs színű textil ernyő, belül tűzálló PVC.

Applique per interni, struttura in plastica finitura oro opaco, paralume colore beige con struttura in metallo materiale tessile accoppiato a PVC, ignifugo.

Аплик за интериор, пластмасова структура с матово златно покритие, бежов абажур, метална структура с текстилен материал върху огнеупорна PVC стойка.

Настенный светильник для интерьера, пластиковая структура матового золотистого цвета, бежевый абажур, металлическая структура с тканью на огнеупорной опоре из ПВХ.

Nástenné interiérové svietidlo s matnou zlatou plastovou konštrukciou, tienidlo béžovej farby, kovová konštrukcia s látkou na ohňovzdornom PVC nosiči.



02-985

E27, 1 x max. 42W

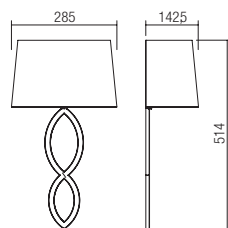



info

Table lamps for interior, metal structure and fretted metal diffuser painted in white, grey, black or with copper finish.

Veioze pentru interior, structură din metal cu dispersor din metal traforat vopsite alb, gri, negru sau finisate cupru.

Lampade da tavolo per interni, struttura metallica e diffusore in metallo traforato verniciati in bianco, grigio, nero o con finitura rame.

Настольные лампы для интерьера с металлической структурой и рассеивателем из из перфорированного металла, окрашенные в белый, серый, черный или медный цвет.

Beltéri asztali lámpa, fehér, szürke, fekete vagy réz perforált fém szerkezet.

Лампи за интериор, метална структура с дифузер от перфорирани метал, боядисани в бяло, сиво, черно или с медово покритие.

Stolové lampy do interiéru, kovová konštrukcia a kovové difúzory lakované bielou, šedou, čiernou alebo medenou farbou.

294



01-2119 White
01-2120 Copper
01-2121 Grey
01-2122 Black

E14, 1 x max. 28W





Info

Table lamps for interior, structure of satin nickel metal, beige, burgundy red or grey fabric shade on white PVC.

Veioze pentru interior, structură din metal finisat nichel mat, abajur din țesătură culoare bej, roșu burgundia sau gri pe suport PVC alb.

Beltéri asztali lámpa, matt nikkelfém szerkezet, bézs, burgundi piros vagy szürke szövet ernyő PVC belső borítással.

Lampade da tavolo per interni, struttura in metallo finitura nichel opaco, paralume tessile beige, rosso borgogna o grigio rivestito in PVC bianco.

Настольни лампы за интериор, метална структура с матово никелово покритие, бежов, бордо червен или сив текстилен абажур върху бяла PVC стойка.

Настольные лампы для внутреннего освещения с металлической структурой, отделанной под матовый никель, и абажуром из бежевой, бордово-красной или серой ткани на подставке из белого ПВХ.

Stolové lampy do interiéru, štruktúra saténového niklového kovu, béžové, bordovo červené alebo šedé látkové tienidlo na bielom PVC.



01-3144 Beige
01-3145 Burgundy Red
01-3146 Grey

E14, 1 x max. 28W

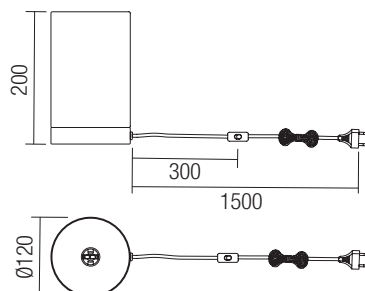



info

Series of table lamps, housing of enameled ceramics and shade of textile material, available in different color versions.

Serie de veioze pentru interior, corp din ceramică smălțuită și abajur textil, disponibile în mai multe variante de culori.

Beltéri éjjeli lámpák sorozata, zománcozott kerámia test és szövet lámpaernyő, mely több színárnyalatban kapható.

Serie di lampade da tavolo, corpo in ceramica smaltata e paralume tessile, disponibile in diverse varianti colore.

Серия интерьерни нощни лампи, тяло от емайлирана керамика, абажур от плат, налични в няколко цветови варианта.

Серия настольных ламп для внутреннего освещения, корпус глазурованной керамики и текстильный абажур, производственных в некоторых вариантах цветового исполнения.

Séria stolových lúč, telo zo smaltovanej keramiky a tienidla z textilného materiálu, k dispozícii v rôznych verziách farieb.



- 01-854** White
- 01-855** Red
- 01-856** Purple
- 01-857** Brown
- 01-858** Grey

E14, 1 x max. 28W





info

Series of table lamps, housing of glazed ceramics and shade of white, light grey or beige textile.

Serie de veioze pentru interior, corp din ceramică smălțuită și abajur textil culoare albă, gri deschis sau bej.

Beltéri asztali lámpák, zománcozott lámpatest, fehér, szürke vagy bézs textil lámpaernyő.

Serie di lampade da tavolo, corpo in ceramica smaltata, paralume tessile bianco, grigio chiaro o beige.

Серия настольных лампы, корпус от глянцирана керамика и абажур от бял, светло сив или бежев текстил.

Серия настольных ламп для интерьера, корпус из глазурованной керамики и абажур из текстиля белого, серого или бежевого цвета.

Séria stolových lúč z glazovanej keramiky s textilným tienidlom v bielej, šedej a béžovej farbe.



01-1370 White
01-1371 Light Grey
01-1372 Beige

E14, 1 x max. 28W

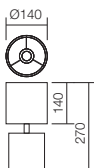

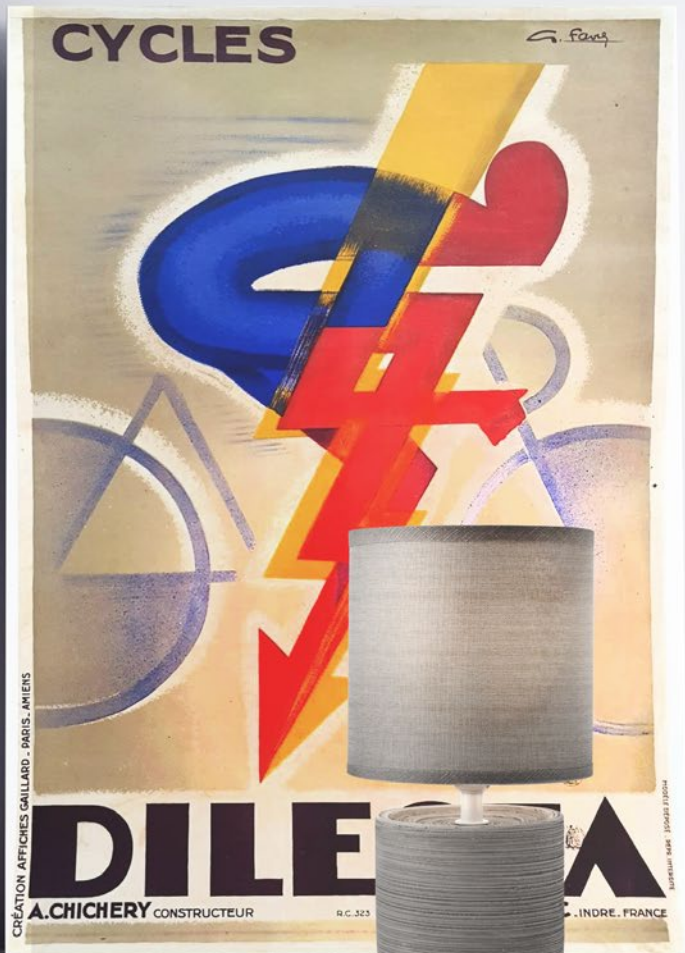

info

Table lamp for interior, metal and ceramic structure silver with bronze patina, brown fabric shade.

Veioză pentru interior, structură din metal și ceramică finisată argintiu cu patină bronz, abajur textil maro.

Lampada da tavolo per interni, struttura in metallo e ceramica finitura argento patinato bronzo, paralume in tessile marrone.

Настольная лампа для интерьера, структура из серебристого металла и керамики с бронзовой патиной, текстильный абажур коричневого цвета.

Beltéri asztali lámpa, ezüst fémszerkezet és antikolt bronz kerámia, barna textil ernyő.

Лампа за интериор, метална и керамична сребърна структура, с бронзова патина, текстилен кафяв абажур.

Stolová interiérová lampa, štruktúra z kovu a keramiky v striebornej a bronzovej patine, hnedé textilné tienidlo.



01-2128

E27, 1 x max. 42W

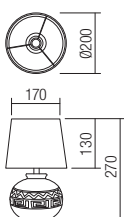





01-1835 Silver
01-1836 Gold

E14, 1 x max. 28W

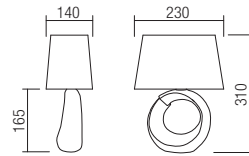

01-1837 Silver
01-1838 Gold

E27, 1 x max. 42W

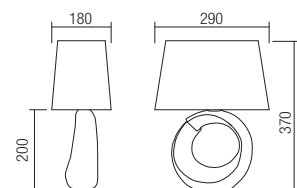

304

info

Table lamps for interior available in two versions: silver finish ceramic structure with white fabric shade or gold finish ceramic structure with black fabric shade.

Veiioze pentru interior disponibile în două variante: structură din ceramică finisată argintiu cu abajur textil alb sau structură din ceramică finisată auriu cu abajur textil negru.

Lampade da tavolo per interni disponibili in due versioni: struttura in ceramica finitura argento con paralume in tessuto bianco o struttura in ceramica finitura oro con paralume in tessuto nero.

Настольные лампы для интерьера доступны в двух вариантах отделки: керамическая структура с серебряной отделкой и белым тканевым абажуром или керамическая структура с золотой отделкой и черным тканевым абажуром.

Beltéri asztali lámpák kétféle kivitelben: ezüst kerámia szerkezet és fehér textil ernyő vagy arany kerámia szerkezet és fekete textil ernyő.

Интериорни настолни осветителни тела в два варианта на покритие – корпус от керамика в цвят сребро и бяла фабрична шапка или керамичен корпус с цвят злато и черна фабрична шапка.

Interiérové stolové lampy, dostupné v dvoch prevedeniach: strieborná keramická štruktúra s bielym textilným tienidlom, alebo zlatá keramická štruktúra s čiernym textilným tienidlom.



info

Series of table lamps, housing of glazed ceramics and shade of beige or brown textile.

Serie de veioze pentru interior, corp din ceramică smălțuită și abajur textil culoare bej sau maro.

Serie di lampade da tavolo, corpo in ceramica smaltata, paralume tessile avorio o marrone.

Серия настольных ламп для интерьера, корпус из глазурированной керамики и абажур из текстиля бежевого или коричневого цвета.

Beltéri asztali lámpák, zománcozott lámpatest, bézs vagy bana szövet lámpaernyő.

Серия настольных лампы, корпус от глазурированной керамики и абажур от бежевого или коричневого текстиля.

Séria stolových lúč z glazovanej keramiky s textilným tienidlom v béžovej alebo hnedej farbe.



01-1373 Beige

01-1374 Brown

E14, 1 x max. 28W

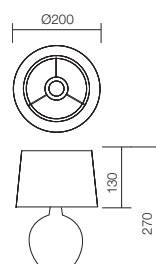



info

Table lamp for interior, structure of wood and white painted metal, shade of beige fabric and wire switch.

Veioză pentru interior, structură din lemn și metal vopsit alb, abajur din țesătură bej și întrerupător pe cablu.

Lampada da tavolo per interni, struttura in legno e metallo verniciato bianco, paralume in tessuto avorio e interruttore a cavo.

Настольная лампа для интерьера, корпус из дерева и металла крашенного в белый цвет, абажур из бежевой ткани и выключатель на шнуре.

Beltéri asztali lámpa, fából és fehér fém lámpatest, bézs szövet ernyő, átmenő kapcsolós vezetékkel.

Интериорна настолна лампа, структура от дърво и боядисан в бяло метал, шапка от бежова тъкан и кабел с ключ.

Stolová lampa, štruktúra z dreva a bieleho lakovaného kovu, textilné tienidlo v béžovej farbe.



01-2127 Beige

E14, 1 x max. 28W





info

Table lamp for interior, structure of wood and white painted metal, shade of beige fabric and wire switch.

Veioză pentru interior, structură din lemn și metal vopsit alb, abajur din țesătură bej și întrerupător pe cablu.

Lampada da tavolo per interni, struttura in legno e metallo verniciato bianco, paralume in tessuto avorio e interruttore a cavo.

Настольная лампа для интерьера, корпус из дерева и металла крашенного в белый цвет, абажур из бежевой ткани и выключатель на шнуре.

Beltéri asztali lámpa, fa és fehér fém lámpatest, bézs szövet lámpaernyő, átmanő kapcsolóval ellátva.

Настольни интериорни лампи, арматура от дърво и боядисан в бяло метал, абажур от бежов плат и ключ.

Stolová interiérová lampa, štruktúra z dreva a bieleho lakovaného kovu, textilné béžové tienidlo.



01-1375

E14, 1 x max. 28W

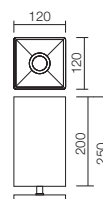



info

Light fixtures for interior, antique copper finished metal structure and ornamental transparent glass rods.

Corpuri de iluminat pentru interior, structură din metal finisat cupru patinat cu baghete ornamentale din sticlă transparentă.

Apparecchi per interni, struttura in metallo finitura ottone anticato e canne ornamentali in vetro trasparente.

Светильники для интерьера, металлическая структура с отделкой цвета античной меди и декоративные прозрачные стеклянные стержни.

Beltéri lámpa testek, patinált réz színű fém szerkezet, áttetsző üveg díszítéssel.

Осветителни тела за интериор, метална структура с покритие от патинирана мед и орнаментални пръчки от прозрачно стъкло.

Interiérové svietidlá, kovová konštrukcia v starožitnej medenej úprave a ozdobné priehľadné sklenené tyče.



02-982

E14, 2 x max. 28W

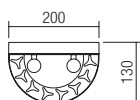





02-984

E14, 8 x max. 28W

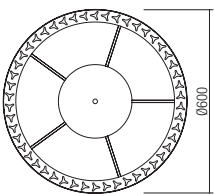
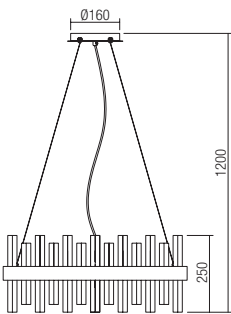

02-983

E14, 6 x max. 28W

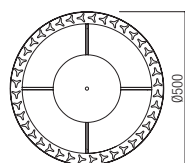
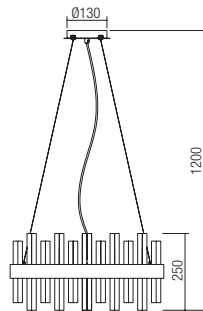



Aphrodite

■ Matt Gold
■ Sand Black



info

Light fixtures for interior, metal structure painted in matt gold or sand black with transparent crystal ornaments.

Corpuri pentru interior, structură din metal vopsit aur mat sau negru mat cu ornamente din cristal transparent.

Apparecchi per interni, struttura in metallo verniciato oro opaco o nero opaco, ornamenti in cristallo trasparente.

Светильники для внутреннего освещения с металлической структурой, окрашенной в матово-золотистый или матово-черный цвета, и орнаментами из прозрачного кристалла.

Beltéri világító testek, fém szerkezet, matt arany vagy matt fekete, áttetsző kristály dísz.

Осветителни тела за интериор, метална структура, боядисана в матово златисто или матово черно, с орнаменти от прозрачен кристал.

Svietidlá do interiéru, kovová konštrukcia lakovaná v matnej zlatej alebo pieskovej čiernej farbe s priehľadnými krištáľovými ornamentami.



02-992 Matt Gold
02-993 Sand Black
E14, 2 x max. 28W

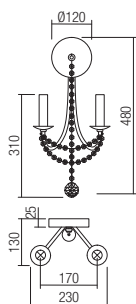

02-994 Matt Gold
02-995 Sand Black
E14, 6 x max. 28W

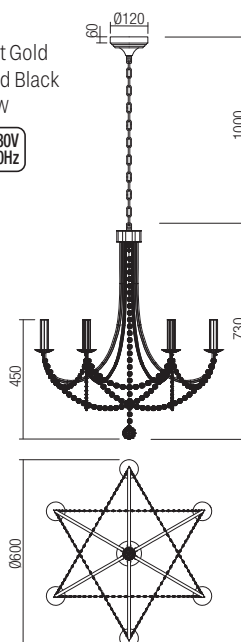



info

Collection of indoor lamps, metal structure in antique brass finishing and transparent glass decorations.

Colecție de lămpi pentru interior, structură din metal finisat alamă antică și decorațiuni din sticlă transparentă.

Collezione di lampade per interni, struttura in metallo finitura ottone anticato e decorazioni in vetro trasparente.

Коллекция ламп для внутреннего освещения с металлической структурой с отделочным слоем античной латуни, украшения из прозрачного стекла.

Beltéri lámpakollekció, antik sárgaréz kivitelezésű fémszerkezet, áttetsző üveg díszítőelemek.

Коллекция от интерьерни лампи, структура от метал с покритие в античен месинг и украшения от прозрачно стъкло.

Kolekcia interiérových svietidiel, povrchová úprava kov a stará mosadzná štruktúra, transparentné sklenené ozdoby.



02-711

E14, 3 x max. 28W

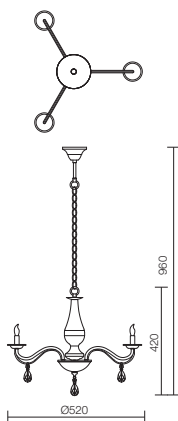

02-712

E14, 5 x max. 28W

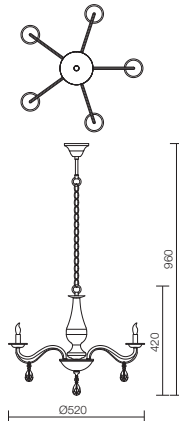



02-709

E14, 1x max. 28W

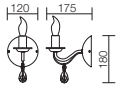

02-710

E14, 2x max. 28W

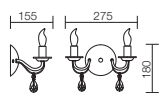

02-714

E27, 1x max. 42W

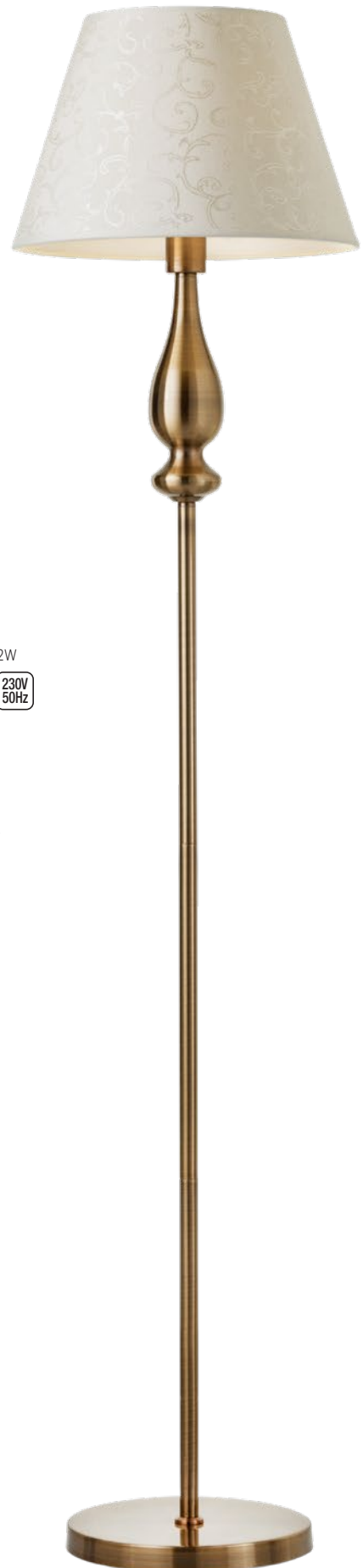
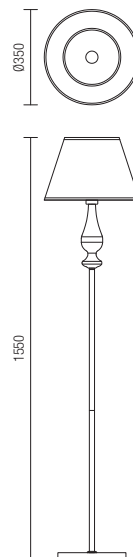

02-713

E27, 1x max. 42W

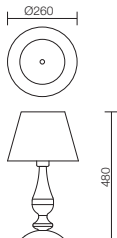



info

Light fixtures for interior, mat gold painted metal structure, white alabaster glass diffusers.

Corpuri pentru interior, structură din metal vopsită auriu mat, dispersoare din sticlă alabastru alb.

Apparecchi per interni, struttura in metallo verniciato oro opaco, diffusori in vetro alabastro bianco.

Светильники для интерьера, металлическая структура, покрашенная в матовый золотистый цвет, стеклянные рассеиватели цвета белого алебаstra.

Beltéri testek, matt arany színűre festett fémszerkezet, alabástrom fehér üveg fényszórók.

Осветителни тела за интериора, метална структура боядисана в матово златисто, дифузери от синьо бяло стъкло.

Svietidlá do interiéru, kovová konštrukcia natretá matnou zlatou farbou, tienidlá z bieleho alabastrového skla.



02-989

E27, 1x max. 42W

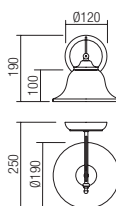



324

02-990

E27, 1 x max. 42W

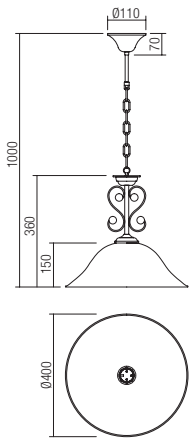

02-991

E27, 3 x max. 42W

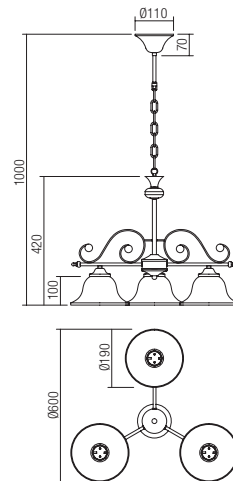



INDOOR

info

Series of interior light fittings, metal structure and diffuser electrostatically painted in matt black/matt white with antique copper/antique gold details or in metal with antique brass finishing.

Serie de corpuri de iluminat pentru interior, structură și dispersor din metal vopsit în câmp electrostatic în versiuni de culoare negru mat/alb mat cu detalii finisate cupru antichizat/aur antichizat sau din metal cu finisaj alamă antichizată.

Serie di apparecchi per interni, struttura e paralume in metallo verniciato a polveri nero opaco/bianco opaco con dettagli finitura rame anticato/oro anticato o in metallo finitura ottone anticato.

Серия светильников для интерьера, металлическая конструкция и рассеиватель, окрашенные в электростатическом поле в матовый черный/матовый белый цвет, с элементами из состаренной меди.

Beltéri világítótestek, elektrosztatikus mezőben festett matt fekete/matt fehér fémszerkezet antikolt réz/antikolt arany betéttel.

Серия интерьерни осветителни тела, структура и разсейвател от метал електростатично боядисани в матово черно/матово бяло с антично медни/антично златни детайли или от метал с антично месингово покритие.

Séria interiérových svietidiel, kovová konštrukcia a difúzor z kovu lakovaná v matnej čiernej/matnej bielej farbe so starožitnými medenými/starožitnými zlatými detailami alebo kovu so starožitným mosadzným povrchom.



01-1289 Matt Black/Antique Copper

01-1290 Matt White/Antique Gold

01-1291 Antique Brass

E27, 1 x max. 42W

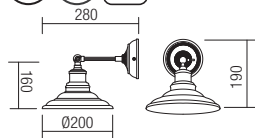



- Matt Black
- Matt White
- Antique brass



01-1292 Matt Black/Copper
01-1293 Matt White/Antique Gold
01-1294 Antique Brass
E27, 1 x max. 42W

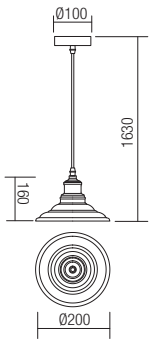



info

Series of interior light fixtures, metal structure and diffusers electrostatically painted in matt brown with antique brass detail.

Serie de corpuri de iluminat pentru interior, structură și dispersoare din metal vopsit în câmp electrostatic maro mat cu detaliu finisat alamă antichizată.

Serie di apparecchi per interni, struttura e paralumi in metallo verniciato a polveri marrone opaco, dettaglio finitura ottone anticato.

Серия светильников для интерьера, структура и рассеиватели из металла окрашенного в электростатическом поле в коричневый цвет с элементом отделанным под старую латунь.

Beltéri állólámpa, elektrosztatikus mezőben festett matt barna fémszerkezet, antik réz betéttel.

Серия интерьерни осветителни тела, метална структура и разсейвател електростатично боядисани в матово кафяво с антично месингови детайли.

Séria interiérových svietidiel, kovová štruktúra a difúzory lakované v matnej hnedej farbe so starožitnými mosadznými detailami.



02-936

E27, 5 x max. 42W

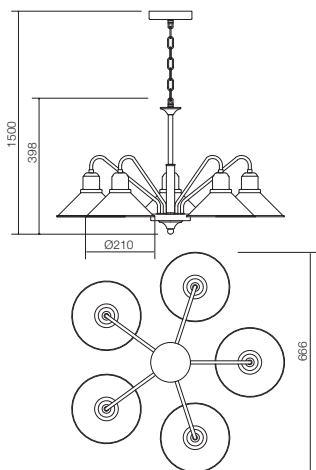

02-934

E27, 1 x max. 42W

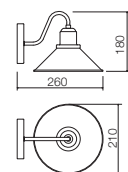



02-937

E27, 1 x max. 42W

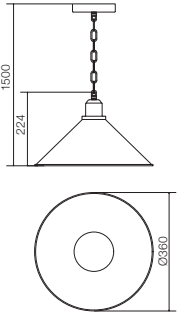

02-935

E27, 3 x max. 42W

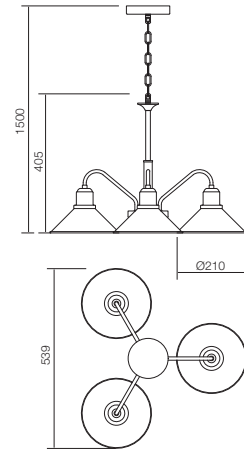





334

info

Wall lamp for interior, metal structure in antique brass finishing or ivory with gold patina. It is projected for illumination of paintings and mirrors.

Aplică pentru interior, structură din metal, în variante de finisaj alamă antică sau ivoar cu patină aur. Proiectată pentru iluminarea tablourilor sau a oglinzilor.

Applique per interni, struttura in metallo, disponibile con finitura ottone antico o avorio patinato oro. Progettata per l'illuminazione di quadri e specchi.

Бра для внутреннего освещения, металлическая структура в вариантах исполнения отделочного слоя античной латуни или цвета слоновой кости с золотой патиной. Разработан для освещения картин или зеркал.

Beltéri falilámpa, antik bronz vagy arannyal patinált, elefántcsont kikészítésű fémszerkezettel. Festmények vagy tükörök megvilágítására szolgál.

Интериорен аплик, метална структура, във варианти с покритие от античен месинг или слонова кост със златна патина. Проектиран за осветяване на картини или огледала.

Nástenné svietidlo pre interiér, kovová konštrukcia, vo variantoch antickej mosadze alebo zo slonoviny so zlatou patinou. Pre osvetlenie obrazov a zrkadiel.

02-844 Ivory
02-845 Antique Brass
 E14, 2 x max. 28W

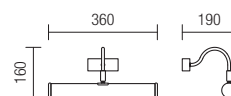



ATTACCO DEL VASCELLO NAPOLETANO IL MONARCA DAL TURCO, NEL PORTO DI CASTELLAMARE
C. Ferrari pittore. Roma



BATHROOM

Amon	354
Avance	348
Dao	342
ELC 1101	361
Fizz	352
Ibis	356
Ledo	344
Marker	346
Moon	357
MT 137 LED	358
MT 138 LED	359
Neptune	340
PT 07	360
Selfie	350
Steam	338

info

Orientable indoor wall lights, equipped with SMD LEDs, sand white or sand black plastic structure, satin acrylic diffuser.

Aplice orientabile pentru interior, echipate cu LED-uri SMD, structură din plastic alb mat sau negru mat, dispersor din acril satinat.

Beltéri mozgatható karú fali lámpák, SMD LED-el szerelve, műanyag szerkezet, matt fehér vagy matt fekete, szatén akril diszperzór.

Applique orientabili per interni, dotate di LED SMD, struttura in plastica bianco opaco o nero opaco, diffusore in acrilico satinato.

Регулируемые applици за интериор, оборудвани с LED-ове SMD, матово бяла или матово черна пластмасова структура, дифузер от сатениран акрил.

Ориентируемые бра для внутреннего освещения, оснащенные светодиодами SMD, со структурой из матово-белого или матово-черного пластика, и рассеивателем из сатирированного акрила.

Orientačné interiérové nástenné svietidlá, vybavené SMD LED diódami, pieskovo biela alebo pieskovo čierna plastová konštrukcia, saténový akrylátový difúzor.



01-3085 Sand White
01-3086 Sand Black

SMD LED · 12W · 4000K · CRI 80
 LED flux: 1336 lm
 Luminaire flux: 957 lm

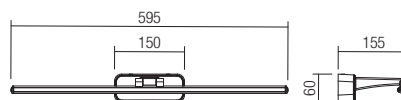



info

Series of indoor wall lamps protected against humidity, equipped with SMD LEDs, structure available in two versions, aluminium painted in matt white with polycarbonate end caps painted in matt white or chromed aluminium with chromed polycarbonate end caps, diffuser of opal PMMA.

Serie de aplicе pentru interior protejate la umiditate echipate cu LED-uri SMD, structură disponibilă în două versiuni, din aluminiu vopsit alb mat cu elemente terminale din policarbonat vopsite alb mat sau din aluminiu cromat cu elemente terminale din policarbonat cromat, dispersor din PMMA opal.

Serie di applique per interni protette contro l'umidità, equipaggiate con LED SMD, struttura disponibile in due versioni, in alluminio verniciato bianco opaco con elementi terminali in policarbonato verniciati bianco opaco o in alluminio cromato con elementi terminali in policarbonato cromato, diffusore in PMMA opale.

Серия светильников для интерьера оснащенных светодиодами SMD, с защитой от влаги, возможны в двух вариантах, структура из алюминия окрашенного в белый цвет с концевыми элементами из белого поликарбоната или структура из хромированного алюминия с концевыми элементами из хромированного поликарбоната, рассеиватель из опалового PMMA.

Beltéri falikarok, IP védelemmel, SMD LED-el szerelve, kétféle kivitelben: matt fehér alumínium szerkezet matt fehér polkarbonát végződéssel vagy krómzott alumínium szerkezet króm polkarbonát végződéssel, opál PMMA diszperzór.

Серия от интерьерни аплици, защитени срещу замърсявания, оборудвани с SMD диоди. Основа в два варианта - алуминий, боядисан в бял мат с поликарбонатни матови капачки, боядисани в бял мат или хромиран алуминий с хроми поликарбонатни крайни капачки. Дифузер от опалов PMMA.

Séria interiérových nástenných svietidiel chránených pred vlhkosťou, vybavených LED diódami SMD, štruktúra k dispozícii v dvoch verziách, hliníková lakovaná v matnej bielej farbe s polykarbonátovými koncovkami v matnej bielej alebo chrómovanom hliníku s chrómovanými polykarbonátovými koncovými uzávermi, difúzor opálového PMMA.



3000K versions

01-1671 White
01-1672 Chrome
 SMD LED · 12W · 3000K · CRI 85
 LED flux: 1242 lm
 Luminaire flux: 798 lm

4000K versions

01-1673 White
01-1674 Chrome
 SMD LED · 12W · 4000K · CRI 85
 LED flux: 1336 lm
 Luminaire flux: 846 lm

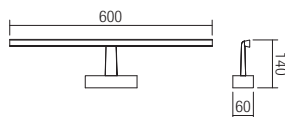

3000K versions

01-1675 White
01-1676 Chrome
 SMD LED · 18W · 3000K · CRI 85
 LED flux: 1846 lm
 Luminaire flux: 982 lm

4000K versions

01-1677 White
01-1678 Chrome
 SMD LED · 18W · 4000K · CRI 85
 LED flux: 1976 lm
 Luminaire flux: 1041 lm

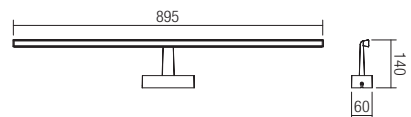



info

Indoor wall lamps equipped with SMD LEDs, protected against humidity, white painted aluminium structure, opal PMMA diffuser.

Aplice pentru interior echipate cu LED-uri SMD, cu grad de protecție la umiditate, structură din aluminiu vopsită alb și dispersor din PMMA opal.

Applique per interni equipaggiate a LED SMD, con grado di protezione contro l'umidità, struttura in alluminio verniciato bianco, diffusore in PMMA opale.

Бра для интерьера оснащенные светодиодами SMD, с защитой от влаги, структура из алюминия окрашенного в белый цвет и рассеиватель из опалового PMMA.

Beltéri fali lámpák, SMD LED-el szerelve, IP védelemmel ellátva. Fehér alumínium szerkezet, opál PMMA diszperzór.

Интериорни аплици, с SMD светодиоди, защитени от влага, бяло боядисана алуминиева структура, опалов PMMA дифузер.

Interiérové nástenné svietidlá vybavené LED diódami SMD, chránené pred vlhkosťou, hliníková štruktúra s bielym lakovaním, opálový difúzáč PMMA.



342

01-1526

SMD LED · 24W · 4000K · CRI 85
LED flux: 3100 lm
Luminaire flux: 1600 lm

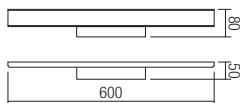

01-1527

SMD LED · 36W · 4000K · CRI 85
LED flux: 4650 lm
Luminaire flux: 2300 lm

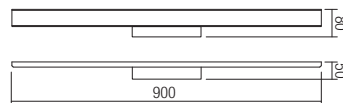



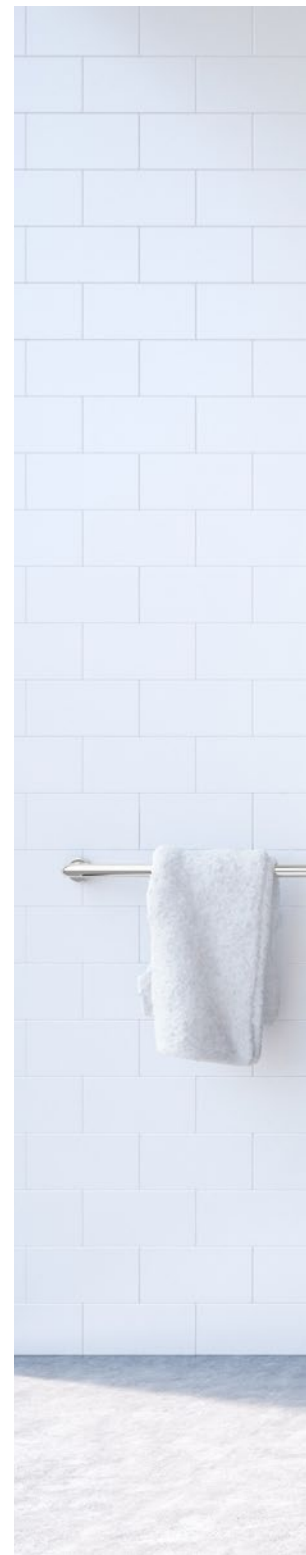

344

info

Series of interior wall lamps protected against humidity, equipped with SMD LEDs, chromed metal housing and frosted acrylic diffuser.

Serie de aplicе pentru interior protejate la umiditate, echipate cu LED-uri SMD, structură din metal cromat cu dispersor din acril satinat.

Serie di applique per interni protette contro l'umidità, equipaggiate con LED SMD, struttura in metallo cromato e diffusore in acrilico satinato.

Серия бра для внутреннего освещения с защитой от влаги, оснащенных светодиодами SMD, металлическая хромированная структура, диффузор из сатинированного акрила.

Nedvességtől védett beltéri falilámpa sorozat, SMD LED-ekkel ellátva, krómozott fémszerkezettel, szatén akril diszperzórrel.

Серия интерьерни аплици, защитени срещу влага, оборудвани с SMD LED-ове, структура от хромиран метал с разсейвател от сатениран акрил.

Rad interiérových nástenných lúčp, nepremokavé, vybavené SMD LED, v chromovanom kovovom puzdre s mliečnym akrylovým difúzorom.



345

01-1423

SMD LED · 8W · 4000K · CRI 85
 LED flux: 950 lm
 Luminaire flux: 650 lm

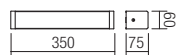
**01-1424**

SMD LED · 16W · 4000K · CRI 85
 LED flux: 1900 lm
 Luminaire flux: 1300 lm

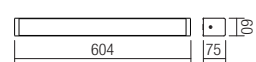



info

Indoor wall lamp protected against humidity, equipped with SMD LEDs, structure of aluminum with chromed polycarbonate end caps, diffuser of opal polycarbonate.

Aplică pentru interior protejată la umiditate, echipată cu LED-uri SMD, structură din aluminiu cu elemente terminale din policarbonat cromat și dispersor din policarbonat opal.

Applique per interni protetta contro l'umidità, equipaggiata con LED SMD, struttura in alluminio ossidato con elementi terminali in policarbonato cromato, diffusore in policarbonato opale.

Бра для интерьера с защитой от влаги, оснащенное светодиодами SMD, структура из алюминия, с концевыми элементами из хромированного поликарбоната и рассеивателем из опалового поликарбоната.

IP védett beltéri falikar, SMD LED-el szerelve, alumínium szerkezet polikarbonát króm végekkel, opál polikarbonát diszperzór.

Влагозащитени аплици, оборудвани с SMD LED-ове, арматура от алуминий с хромирани поликарбонатни крайни капачки, разсейвател от опален поликарбонат.

Interiérové nástenné svietidlo, chránené proti vlhkosti, vybavené LED SMD diódami, hliníková konštrukcia s chrómovými polykarbonátovými koncovkami, difúzor z polykarbonátu.

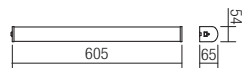

01-1392

SMD LED · 10W · 4000K · CRI 85
LED flux: 1150 lm
Luminaire flux: 900 lm





info

Indoor wall lamps equipped with SMD LEDs, chromed metal structure, opal glass diffuser.

Aplice pentru interior echipate cu LED-uri SMD, structură din metal cromat cu dispersor din sticlă alb opal.

Applique per interni equipaggiate con LED SMD, struttura in metallo cromato, diffusore in vetro opalino bianco.

Бра для интерьера, оснащенное светодиодами SMD, структура из хромированного металла, рассеиватель из белого опалового стекла.

Beltéri falikar, SMD LED-el szerelve, króm fémszerkezet, opál üveg diszperzór.

вътрешни лампи за стена, оборудвани с SMD LED-ове, хромирана метална структура, опален стъклен разсейвател.

Interiérové nástenné svietidlá, vybavené LED SMD diódami, chrómovou konštrukciou a opálovým difúzorom.



01-1429

SMD LED · 7W · 4000K · CRI 85
LED flux: 850 lm
Luminaire flux: 482 lm

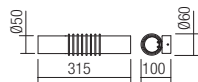

01-1430

SMD LED · 11W · 4000K · CRI 85
LED flux: 1450 lm
Luminaire flux: 715 lm

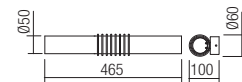

01-1431

SMD LED · 14W · 4000K · CRI 85
LED flux: 1850 lm
Luminaire flux: 945 lm

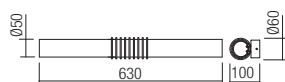



info

Orientable indoor wall lights, equipped with SMD LEDs, touch switch and dimmer, possibility to change color temperature and light intensity. Metal structure painted in sand white or sand black, satin acrylic diffuser with mirror on both sides.

Aplice orientabile pentru interior, echipate cu LED-uri SMD, întrerupător și dimmer cu touch, posibilitate de schimbare a temperaturii de culoare și a intensității luminii. Structură din metal vopsit alb mat sau negru mat, dispersor din acril satinat cu ambele fețe prevăzute cu oglindă.

Beltéri mozgatható karú fali lámpák, SMD LED-el szerelve és kapcsolóval és touch dimmer, színhőmérséklet és fényerősség állítási lehetőség. Fém szerkezet, matt fehér vagy matt fekete, szatén akril disperzör.

Applique orientabili per interno, dotate di LED SMD, interruttore touch e dimmer, possibilità di variare temperatura colore e intensità luminosa. Struttura in metallo verniciato bianco opaco o nero opaco, diffusore in acrilico satinato con specchio su entrambi i lati.

Регулируемые апплици за интериор, оборудвани с LED-ове SMD, сензорен превключвател и димер, възможност за промяна на цветовата температура и интензитета на светлината. Метална структура боядисана в матово бяло или матово черно, сатениран акрилен дифузор с огледало от двете страни.

Ориентируемые бра для внутреннего освещения, оснащенные светодиодами SMD, переключателем и тактильным диммером с возможностью изменения цветовой температуры и яркости света. Металлическая структура, окрашенная в матово-белый или матово-черный цвета, рассеиватель из сатенированного акрила и зеркало с обеих сторон.

Orientačné interiérové nástenné svietidlá, vybavené SMD LED diódami, dotykovým spínačom a stmievačom, možnosť zmeny teploty farby a intenzity svetla. Kovová konštrukcia lakovaná pieskovo bielou alebo pieskovo čiernou farbou, saténový akrylový difúzor so zrkadlom na oboch stranách.



01-3087 Sand White
01-3088 Sand Black

SMD LED · 7W
 CCT 3000/4000/6000K · CRI 80
 LED flux: 452 lm
 Luminaire flux: 205 lm

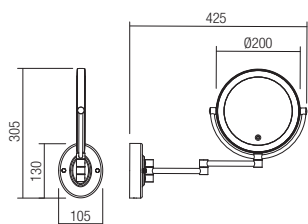



info

Indoor ceiling lamps protected against humidity, equipped with SMD LEDs, white painted metal structure, opal PMMA diffuser with glittering effect and chrome metal exterior frame.

Plafoniere pentru interior protejate la umiditate, echipate cu LED-uri SMD, structură din metal vopsit alb, dispersor din PMMA opal cu efect de scipire, ramă exterioară din metal cromat.

Plafoniere per interni protette contro l'umidità, equipaggiate con LED SMD, struttura in metallo verniciato bianco, diffusore in PMMA opalino con finitura brillantata e cornice in metallo cromato.

Плафоны для интерьера, с защитой от влажности, оснащенные светодиодами SMD, металлическая структура, покрашенная в белый цвет, опаловый рассеиватель из метилполиметакрилата, с эффектом блеска и хромированной металлической внешней рамой.

Beltéri mennyezeti lámpák, SMD LED-el szerelve, fehér fém szerkezet, csillogó PMMA opál diszperzór króm kerettel.

Тавани осветления за интериор, влагозащитени, оборудвани със SMD светодиоди, метална структура боядисана в бяло, опал PMMA дифузер с ефект на блясък, хромирана метална външна рамка.

Interiérové stropné svietidlá chránené proti vlhkosti, vybavené SMD LED diódami, bielou kovovou konštrukciou, opálovým PMMA difúzorom s trblietavým efektom a chrómovým kovovým vonkajším rámom.



01-2723

SMD LED · 17,5W · 4000K · CRI 80
LED flux: 1800 lm
Luminaire flux: 1100 lm

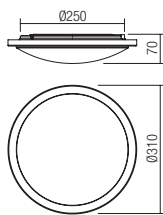

01-2724

SMD LED · 35W · 4000K · CRI 80
LED flux: 3900 lm
Luminaire flux: 2400 lm

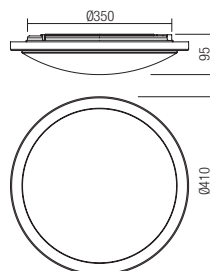





info

Indoor ceiling lamps protected against humidity, equipped with SMD LEDs, white painted metal structure, opal PMMA diffuser with chrome PMMA exterior frame.

Plafoniere pentru interior protejate la umiditate, echipate cu LED-uri SMD, structură din metal vopsit alb, dispersor PMMA opal cu ramă exterioară din PMMA cromat.

Plafoniere per interni protette contro l'umidità, equipaggiate con LED SMD, struttura in metallo verniciato bianco, diffusore in PMMA opalino con cornice in PMMA cromato.

Потолочные светильники для интерьера, с защитой от влаги, оснащены светодиодами SMD, структура из металла окрашена в белый цвет, опаловый рассеиватель из PMMA с хромированной внешней рамой из PMMA.

Beltéri mennyezeti lámpák, SMD LED-el szerelve, fehér fém szerkezet, opál PMMA diszperzör, króm PMMA külső kerettel.

Таванни осветления за интериор, защитени срещу влага, разполагат със SMD светодиоди, метална структура боядисана в бяло, опалов PMMA дифузер с вътрешна рамка от хромиран PMMA.

Interiérové stropné lampy chránené pred vlhkosťou, vybavené SMD LED diódami, kovovou štruktúrou s bielym lakovaním, opalovým difúzorom PMMA s chrómovaným vonkajším rámom PMMA.

01-2180

SMD LED · 18W
4000K · CRI 80
LED flux: 1800 lm
Luminaire flux: 930 lm

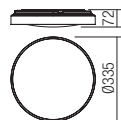

01-2181

SMD LED · 23W
4000K · CRI 80
LED flux: 2350 lm
Luminaire flux: 1140 lm

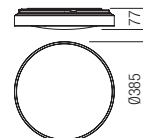



355



356

info

Series of ceiling lamps protected against humidity, opal white glass diffuser, metal frame painted in white.

Serie de plafoniere cu grad de protecție la umiditate, cu dispersor din sticlă alb opal și bază din metal vopsit alb.

Serie di plafoniere con grado di protezione contro l'umidità, con diffusore in vetro bianco opale, montatura di metallo verniciato in bianco.

Серия потолочных светильников с защитой против влажности, с диффузором белого стекла опала, металлическая структура, окрашенная в белый цвет.

Nedvességellen védelmi fokozatú lámpák sorozat, opál fehér üveg diszperzór, fehérre festett fém szerelés.

Серия плафониери със степен на защита от влага, с разпръсквач от опално и прозрачно стъкло, бяла боядисана метална рамка.

Séria stropných svietidiel so stupňom krytia proti vlhkosti, opáľového bieleho skla, kovovým rámom v bielej farbe.

01-239

E27, 1 x max. 42W



01-398

E27, 1 x max. 52W





357

info

Series of ceiling lamps protected against humidity, opal white glass diffuser with chromed metal application and metal frame painted in white.

Serie de plafoniere cu grad de protecție la umiditate, cu dispersor din sticlă alb opal cu aplicație de metal cromat și montură din metal vopsit alb.

Serie di plafoniere con grado di protezione contro l'umidità, diffusore in vetro bianco opale con applicazione di metallo cromato e montatura di metallo verniciato bianco.

Серия потолочных светильников с уровнем защиты против влажности, с диффузором из стекла белого цвета опала, с декором из хромированного металла и металлической структурой, окрашенной в белый цвет.

Krómozott fém csatlakozású és fehérre festett fém szerelésű opál fehér üvegű diszperzós nedvesség ellen védelmi fokozatú menyezeti sorozat.

Серия плафониери със степен на защита от влага, с разпръсквач от сатенено стъкло с прилагане от хромен метал и бяла боядисана метална рамка.

Rad stropných svietidiel so stupňom ochrany proti vlhkosti, difúzor z opálového bieleho skla s aplikáciou chrómu a kovovým rámom v bielej farbe.

01-544

E27, 1 x max. 52W

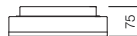
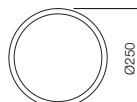

01-543

E27, 2 x max. 52W

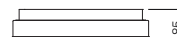
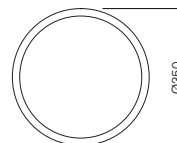

IP44



art. **70349** MWH Matt White
art. **70350** CH Chrome



Ø75 mm

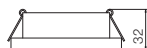

SMD LED · 7W · 4000K · CRI 80
LED flux: 744 lm
Luminaire flux: 560 lm

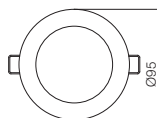

info

Recessed SMD LED downlight, protected against humidity, aluminium structure electrostatically painted in matt white or in chromed version, polystyrene diffuser. Equipped with driver.

Spot de încastrat cu LED-uri SMD, cu grad de protecție la umiditate, structură din aluminiu vopsită în câmp electrostatic culoare albă sau versiune cromată, dispersor din polistiren. Complet echipat cu alimentator.

Incasso fisso a LED SMD, con grado di protezione contro l'umidità, struttura in alluminio verniciato a polveri bianco oppure versione in cromo, diffusore in polistirolo. Dotato di driver.

Встраиваемое световое пятно со светодиодами SMD, с защитой от влаги, алюминиевая конструкция, окрашенная в электростатическом поле белого цвета или в цветовом варианте исполнения, диффузор из полистирола. Полностью оснащено фидером.

Merev beépített spot SMD LED-ekkel és fokozott nedvességvédelemmel ellátva, elektrosztatikus térben fehérre festett vagy krómozott alumínium szerkezettel, polisztirol diszperzórral. Táppal ellátott szerkezet.

Спот за вграждане с LED-ове SMD, със степен на защита срещу влага, алуминиева структура, боядисана в бяло электростатично поле или хромиран вариант, разсейвател от полистирен. Оборудван с драйвер.

Zapustený SMD LED reflektor, chránený proti vlhkosti, hliníková konštrukcia, elektrosťaticky lakovaný v matne bielej farbe alebo v chrómovej farbe, polystyrénový difúzor. Súčasťou je napájač.



IP44



art. **70351** MWH Matt White
art. **70352** CH Chrome

SMD LED · 7W · 4000K · CRI 80
LED flux: 744 lm
Luminaire flux: 560 lmm



Ø75 mm

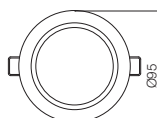

info

Recessed SMD LED downlight, protected against humidity, aluminium structure electrostatically painted in matt white or in chromed version, polystyrene diffuser. Equipped with driver.

Spot de încadrat cu LED-uri SMD, cu grad de protecție la umiditate, structură din aluminiu vopsită în câmp electrostatic culoare albă sau versiune cromată, dispersor din polistiren. Complet echipat cu alimentator.

Incasso fisso a LED SMD, con grado di protezione contro l'umidità, struttura in alluminio verniciato a polveri bianco oppure versione in cromo, diffusore in polistirolo. Dotato di driver.

Встраиваемое световое пятно со светодиодами SMD, с защитой от влаги, алюминиевая конструкция, окрашенная в электростатическом поле белого цвета или в цветовом варианте исполнения, диффузор из полистирола. Полностью оснащено фидером.

Merev beépített spot SMD LED-ekkel és fokozott nedvességvédelemmel ellátva, elektrosztatikus térben fehérre festett vagy krómzott alumínium szerkezettel, polisztirol diszperzórral. Táppal ellátott szerkezet.

Спот за вграждане с LED-ове SMD, със степен на защита срещу влага, алуминиева структура, боядисана в бяло електростатично поле или хромиран вариант, разсейвател от полистирен. Оборудван с драйвер.

Zapustený SMD LED reflektor, chránený proti vlhkosti, hliníková konštrukcia, elektrostaticky lakovaný v matne bielej farbe alebo v chrómovej farbe, polystyrénový difúzor. Súčasťou je napájač.



art. **70403** MWH Matt White



art. **70404** CH Chrome

360

SMD LED · 5W · 4000K · CRI 80
LED flux: 380 lm
Luminaire flux: 330 lm
Optic 45°

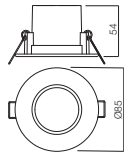

info

Recessed downlights equipped with SMD LED, matt white polycarbonate structure, frost polycarbonate diffuser, driver included.

Spoturi echipate cu LED-uri SMD, pentru montaj încastrat, structură din policarbonat alb mat, dispersor din policarbonat satinat, alimentator inclus.

Incassi fissi equipaggiati con LED SMD, struttura in policarbonato bianco opaco, diffusore in policarbonato satinato, driver incluso.

Встраиваемые потолочные споты, оснащенные светодиодом SMD, матовая белая структура из поликарбоната, рассеиватель из сатинового поликарбоната, питатель входит в комплект.

Beltéri besülyeszett spot lámpa, SMD LED-el, matt fehér műanyag szerkezet, satén polikarbonát diszperzór, működtetőt tartalmaz.

Спотове със SMD светодиоди, за вграден монтаж, структура от матов бял поликарбонат, дифузер от сатен поликарбонат, захранващото устройство е включено.

Zápusťné svietidlá vybavené LED SMD, matná biela polykarbonátová štruktúra, mrazuvzdorný polykarbonátový difúzor, vrátane vodiča.





art. **70124** WH White

Fixed built-in downlight, zamak structure, glass diffuser, designed for use in bathrooms.

Spot de încadrat fix cu structură din zamac, dispersor din sticlă, special pentru baie.

Incasso fisso con struttura in fusione di zama, diffusore in vetro, per sale di bagno.

Неподвижное встроенное световое пятно со структурой из медных сплавов, диффузор: стекло, специально для ваннных помещений.

Zamak szerkezetű merev beépített spot, üveg diszperzór, különösen a fürdőszoba számára.

Фиксиран вграден спот със структура от замак, стъклен разпръсквач, специално за баня.

Pevný vstavaný reflektor zo Zamak štruktúry, sklený difúzor, špeciálne pre kúpeľne.



art. **70125** CH Chrome

GU10, 1 x max. 50W

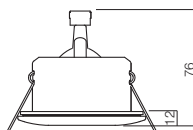
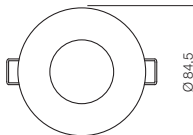



RECESSED DOWNLIGHTS

CR 27	389	MT 127 LED	373
CR 34 LED	386	MT 128 LED	368
CR 35 LED	387	MT 129 LED	369
CR 36	388	MT 137 LED	390
ELC 146	380	MT 138 LED	391
ELC 229	381	MT 142 LED	376
ELC 307	382	MT 143 LED	366
ELC 1101	393	MT 144 LED	367
ELC 3072	383	MT 145 LED	366
MT 115 LED	370	PT 01	378
MT 116 LED	371	PT 02	378
MT 117 LED	374	PT 03	379
MT 118 LED	374	PT 05	364
MT 119 LED	375	PT 06	365
MT 120 LED	375	PT 07	392
MT 124 LED	372	ST 205 LED	384
MT 125 LED	372	ST 206 LED	385
MT 126 LED	373		

PT 05

LED

3000K

3Years
Warranty

CE



art. **70399** MWH Matt White

SMD LED · 3,5+1,5W · 3000K · CRI 80

LED flux: 530 lm

Luminaire flux: 400 lm



Ø68 mm

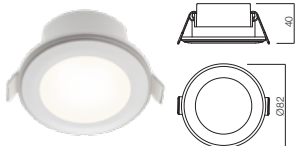

art. **70400** MWH Matt White

SMD LED · 8,5+3,5W · 3000K · CRI 80

LED flux: 1350 lm

Luminaire flux: 1100 lm



Ø130 mm

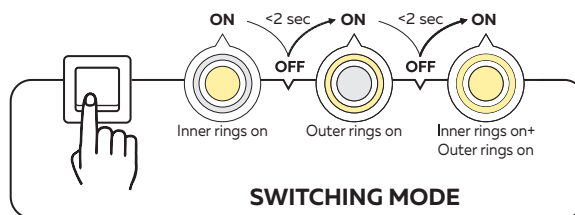
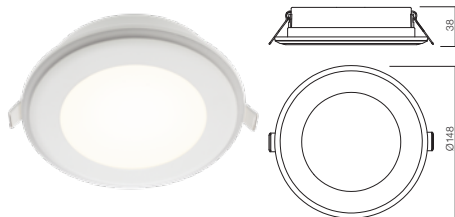

info

Recessed downlights equipped with SMD LED, matt white polycarbonate structure, frost polycarbonate diffuser, driver included.

Spoturi echipate cu LED-uri SMD, pentru montaj încastrat, structură din policarbonat alb mat, dispersor din policarbonat satinat, alimentator inclus.

Incassi fissi equipaggiati con LED SMD, struttura in policarbonato bianco opaco, diffusore in policarbonato satinato, driver incluso.

Встраиваемые потолочные споты, оснащенные светодиодом SMD, матовая белая структура из поликарбоната, рассеиватель из сатинового поликарбоната, питатель входит в комплект.

Beltéri besülyezett spot lámpa, SMD LED-el, matt fehér műanyag szerkezet, satén polikarbonát diszperzór, működtetőt tartalmaz.

Спотове със SMD светодиоди, за вграден монтаж, структура от матов бял поликарбонат, дифузер от сатен поликарбонат, захранващото устройство е включено.

Zápusťné svietidlá vybavené LED SMD, matná biela polykarbonátová štruktúra, mrazuvzdorný polykarbonátový difúzor, vrátane vodiča.

PT 06

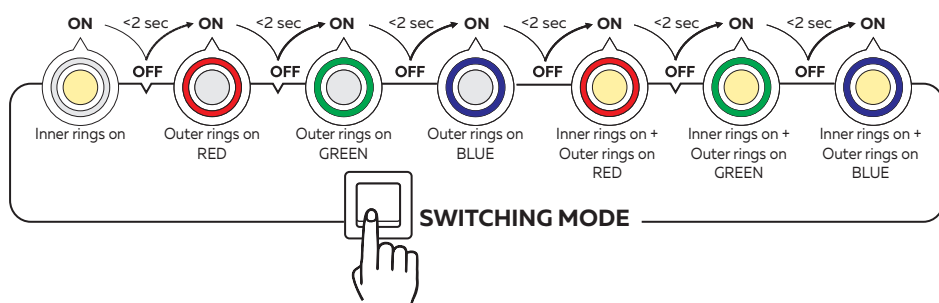

art. **70401** MWH Matt White

SMD LED · 3,5+1,5W · 3000K + RGB · CRI 80
LED flux: 400 lm
Luminaire flux: 360 lm



365

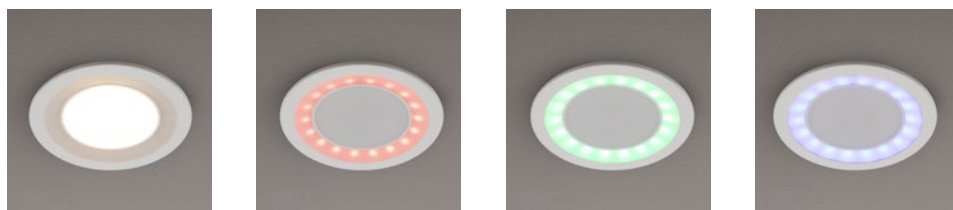

art. **70402** MWH Matt White

SMD LED · 8,5+2W · 3000K + RGB · CRI 80
LED flux: 1000 lm
Luminaire flux: 900 lm

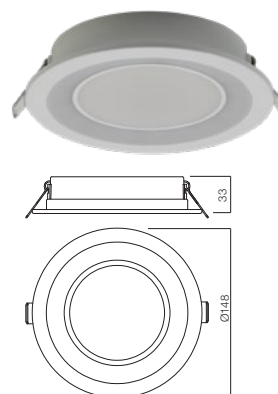

info

Recessed downlights equipped with SMD LED, matt white polycarbonate structure, frost polycarbonate diffuser, driver included.

Spoturi echipate cu LED-uri SMD, pentru montaj încastrat, structură din policarbonat alb mat, dispersor din policarbonat satinat, alimentator inclus.

Incassi fissi equipaggiati con LED SMD, struttura in policarbonato bianco opaco, diffusore in policarbonato satinato, driver incluso.

Встраиваемые потолочные споты, оснащенные светодиодом SMD, матовая белая структура из поликарбоната, рассеиватель из сатинового поликарбоната, питатель входит в комплект.

Beltéri besülyezett spot lámpa, SMD LED-el, matt fehér műanyag szerkezet, satén polikarbonát diszperzór, működtetőt tartalmaz.

Спотове със SMD светодиоди, за вграден монтаж, структура от матов бял поликарбонат, дифузер от сатен поликарбонат, захранващото устройство е включено.

Zápuszné svietidlá vybavené LED SMD, matná biela polykarbonátová štruktúra, mrazuvzdorný polykarbonátový difúzor, vrátane vodiča.

MT 143 LED



MWH Matt White



MBK Matt Black

MT 145 LED



MWH Matt White



MBK Matt Black

366

- art. **70385** MWH Matt White 3000K
- art. **70378** MWH Matt White 4000K
- art. **70386** MBK Matt Black 3000K
- art. **70379** MBK Matt Black 4000K

COB LED · 10W · 3000K or 4000K · CRI 80
LED flux: 1126 lm or 1164 lm
Luminaire flux: 905 lm or 940 lm
Optic 36°



Ø75 mm

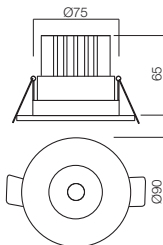

info

Recessed downlights equipped with COB LED, aluminium structure electrostatically painted in matt white or matt black, aluminium reflector with mirror finish and polycarbonate diffuser. Equipped with driver.

Spoturi de încastrat fixe echipate cu LED COB, structură din aluminiu vopsită în câmp electrostatic alb mat sau negru mat, reflector din aluminiu oglindat și dispersor din policarbonat. Complet echipate cu alimentator.

Incassi fissi equipaggiati con LED COB, struttura in alluminio verniciato a polveri bianco opaco o nero opaco, riflettore in alluminio specchiato e diffusore in policarbonato. Dotati di driver.

Встраиваемые потолочные светильники, оснащенные светодиодами COB, алюминиевый корпус окрашен в электростатическом поле в матовый белый или матовый черный цвет, алюминиевый отражатель с зеркальной отделкой и рассеиватель из поликарбоната. Оборудованы блоками питания.

COB LED-ekkel felszerelt, fix, befogott beszerelésű hidegtükrös lámpa, elektrosztatikus mezőben matt fehérre vagy matt feketére festett alumínium struktúra, tükröző alumínium fényvisszaverővel és polikarbonát fényszóróval. Teljesen felszerelve, tápegységgel.

Фиксирани вградени точкови осветителни тела оборудвани със COB светодиоид, алуминиева структура боядисана в электростатично поле в цвят матово бяло или матово черно, рефлектор от отражателен алуминий и поликарбонатен дифузор. Напълно оборудвани с захранващо устройство.

Zapustené svietidlá vybavené COB LED, hliníková štruktúra lakovaná v matnej bielej alebo matnej čiernej, hliníkový reflektor so zrkadlom a polykarbonátový difúzor. Obsahuje driver.

- art. **70390** MWH Matt White 3000K
- art. **70383** MWH Matt White 4000K
- art. **70391** MBK Matt Black 3000K
- art. **70384** MBK Matt Black 4000K

COB LED · 11W · 3000K or 4000K · CRI 80
LED flux: 1131 lm or 1168 lm
Luminaire flux: 911 lm or 942 lm
Optic 36°



Ø75 mm

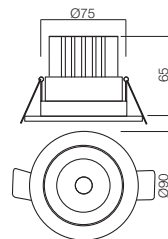

info

Recessed orientable downlights equipped with COB LED, aluminium structure electrostatically painted in matt white or matt black, aluminium reflector with mirror finish and polycarbonate diffuser. Equipped with driver.

Spoturi de încastrat orientabile echipate cu LED COB, structură din aluminiu vopsită în câmp electrostatic alb mat sau negru mat, reflector din aluminiu oglindat și dispersor din policarbonat. Complet echipate cu alimentator.

Incassi orientabili equipaggiati con LED COB, struttura in alluminio verniciato a polveri bianco opaco o nero opaco, riflettore in alluminio specchiato e diffusore in policarbonato. Dotati di driver.

Встраиваемые ориентируемые потолочные светильники, оснащенные светодиодами COB, алюминиевый корпус окрашен в электростатическом поле в матовый белый или матовый черный цвет, алюминиевый отражатель с зеркальной отделкой и рассеиватель из поликарбоната. Оборудованы блоками питания.

COB LED-ekkel felszerelt, irányítható, befogott beszerelésű hidegtükrös lámpa, elektrosztatikus mezőben matt fehérre vagy matt feketére festett alumínium struktúra, tükröző alumínium fényvisszaverővel és polikarbonát fényszóróval. Teljesen felszerelve, tápegységgel.

Регулируеми вградени точкови осветителни тела оборудвани със COB светодиоид, алуминиева структура боядисана в электростатично поле в цвят матово бяло или матово черно, рефлектор от отражателен алуминий и поликарбонатен дифузор. Напълно оборудвани с захранващо устройство.

Nastaviteľné zapustené svietidlá vybavené COB LED, hliníková štruktúra v matnej bielej, alebo matnej čiernej farbe, hliníkový reflektor so zrkadlom a polykarbonátový difúzor. Obsahuje driver.

MT 144 LED



MWH Matt White



MGD Matt Gold



MBK Matt Black

- art. **70387** MWH Matt White 3000K
- art. **70380** MWH Matt White 4000K
- art. **70389** MBK Matt Black 3000K
- art. **70382** MBK Matt Black 4000K
- art. **70388** MGD Matt Gold 3000K
- art. **70381** MGD Matt Gold 4000K

COB LED · 10W · 3000K or 4000K · CRI 80
LED flux: 1124 lm or 1134 lm
Luminaire flux: 903 lm or 926 lm
Optic 36°

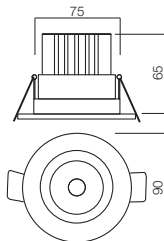

info

Recessed downlights equipped with COB LED, aluminium structure electrostatically painted in matt white, matt gold or matt black, aluminium reflector with mirror finish and polycarbonate diffuser. Equipped with driver.

Spoturi de încastrat fixe echipate cu LED COB, structură din aluminiu vopsită în câmp electrostatic alb mat, auriu mat sau negru mat, reflector din aluminiu oglindat și dispersor din policarbonat. Complet echipate cu alimentator.

Incassi fissi equipaggiati con LED COB, struttura in alluminio verniciato a polveri bianco opaco, oro opaco o nero opaco, riflettore in alluminio specchiato e diffusore in policarbonato. Dotati di driver.

Встраиваемые потолочные светильники, оснащенные светодиодами COB, алюминиевый корпус окрашен в электростатическом поле в матовый белый, матовый золотой или матовый черный цвета, алюминиевый отражатель с зеркальной отделкой и рассеиватель из поликарбоната. Оборудованы блоками питания.

COB LED-ekkel felszerelt, fix, befogott beszerelésű hidegtűkrős lámpa, elektrosztatikus mezőben matt fehérre, matt aranyszínre vagy matt feketére festett alumínium struktúra, tükröző alumínium fényvisszaverővel és polikarbonát fényszóróval. Teljesen felszerelve, tápegységgel.

Фиксирани вградени точкови осветителни тела оборудвани със COB светодиоди, алуминиева структура боядисана в электростатично поле в цвят матово бяло, матово златно или матово черно, рефлектор от отражателен алуминий и поликарбонатен дифузор. Напълно оборудвани с захранващо устройство.

Zapustené svietidlá vybavené COB LED, hliníková štruktúra lakovaná v matnej bielej, matnej zlatej alebo matnej čiernej farbe, hliníkový reflektor so zrkadlom a polykarbonátový difúzor. Obsahuje driver.

MT 128 LED



art. **70363** WH White

info

Orientable recessed COB LED downlight, structure and reflector of aluminium, polycarbonate diffuser. Driver included.

Spot de încastrat orientabil cu LED COB, structură din aluminiu, reflector din aluminiu și dispersor din policarbonat transparent. Complet echipat cu alimentator.

Incasso orientabile a LED, struttura in alluminio, riflettore in alluminio e diffusore in policarbonato. Dotato di driver.

Управляемое встраиваемое световое пятно со светодиодами LED COB, алюминиевая конструкция, окрашенная в электростатическом поле, белого цвета, алюминиевый отражатель и диффузор из поликарбоната. Полностью оснащено фидером.

Beépíthető és billenthető COB LED lámpa, elektrosztatikus térben fehérre festett alumínium szerkezettel, alumínium fényszóróval és áttetsző polikarbonát diszperzórral. Táppal ellátott szerkezet.

Spot za vgrajdanе направљем с LED COB, алуминиева структура, бојдисана в бело електростатично поле, алуминиев рефлектор и расејвател от прозрaчен поликарбонат. Комплект оборуђван сьс захранващо устройство.

Orientovateľný zapustený COB LED reflektor, hliníková konštrukcia elektrostaticky maľovaná v bielej farbe, hliníkový reflektor a polykarbonátový difúzor. Súčasťou je napájač.

art. **70364** AL Aluminium

COB LED · 5W · 4000K · CRI 80
LED flux: 508 lm
Luminaire flux: 368 lm
Optic 45°

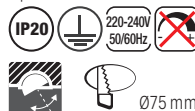

Ø75 mm

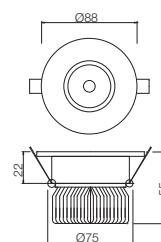

MT 129 LED



art. **70365** WH White

info

Orientable recessed COB LED downlight, structure and reflector of aluminium, polycarbonate diffuser. Driver included.

Spot de încastrat orientabil cu LED COB, structură din aluminiu, reflector din aluminiu și dispersor din policarbonat transparent. Complet echipat cu alimentator.

Incasso orientabile a LED, struttura in alluminio, riflettore in alluminio e diffusore in policarbonato. Dotato di driver.

Управляемое встраиваемое световое пятно со светодиодами LED COB, алюминиевая конструкция, окрашенная в электростатическом поле, белого цвета, алюминиевый отражатель и диффузор из поликарбоната. Полностью оснащено фидером.

Beépíthető és billenthető COB LED lámpa, elektrosztatikus térben fehérre festett alumínium szerkezettel, alumínium fényszórával és áttetsző polikarbonát diszperzórral. Táppal ellátott szerkezet.

Спот за вграждане направляем с LED COB, алуминиева структура, боядисана в бяло електростатично поле, алуминиев рефлектор и разсейвател от прозрачен поликарбонат. Комплект оборудван със захранващо устройство.

Orientovateľný zapustený COB LED reflektor, hliníková konštrukcia elektrostaticky maľovaná v bielej farbe, hliníkový reflektor a polykarbonátový difúzor. Súčasťou je napájač.



art. **70366** AL Aluminium

COB LED · 5W · 4000K · CRI 80
LED flux: 508 lm
Luminaire flux: 368 lm
Optic 45°

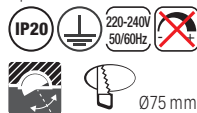

Ø75 mm

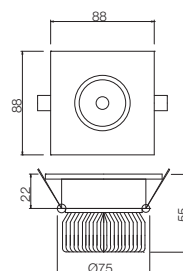

MT 115 LED



art. **70316** MWH Matt White



art. **70317** AL Aluminium

POWER LED · 3 x 1W · 4000K · CRI 80
LED flux: 305 lm
Luminaire flux: 248 lm
Optic 45°

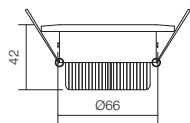
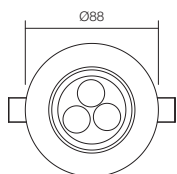

info

Orientable recessed LEDs downlight, aluminium structure, polycarbonate lens. Equipped with driver.

Spot de încadrat orientabil cu LED-uri, structură din aluminiu și lentilă din policarbonat. Complet echipat cu alimentator.

Incasso orientabile a LED, struttura in alluminio e lente in policarbonato. Dotato di driver.

Направляемый встраиваемый светодиодный спот, алюминиевая структура, поликарбонатная линза. Полностью оснащен с блоком питания.

Beépíthető, állítható irányú LED-es spot, elektrosztatikus mezőben fehérre festett alumínium szerkezet polikarbonát lencsével. Teljesen felszerelve tápforrással.

Ориентируем прожектор за вграждане с LED-ове, алуминиева структура, леща от поликарбонат. Напълно оборудван със захранващо устройство.

Nastavitel'ě zapustené LED bodové svetlo, koňštrukcia z hliníka a polykarbonátovej ŝošovky. Súčasťou je napájač.

MT 116 LED



art. **70318** MWH Matt White



art. **70319** AL Aluminium

POWER LED · 3 x 1W · 4000K · CRI 80

LED flux: 305 lm

Luminaire flux: 248 lm

Optic 45°



Ø66 mm

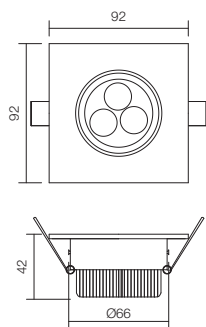

info

Orientable recessed LEDs downlight, aluminium structure, polycarbonate lens. Equipped with driver.

Spot de încastrat orientabil cu LED-uri, structură din aluminiu și lentilă din policarbonat. Complet echipat cu alimentator.

Incasso orientabile a LED, struttura in alluminio e lente in policarbonato. Dotato di driver.

Направляемый встраиваемый светодиодный спот, алюминиевая структура, поликарбонатная линза. Полностью оснащен с блоком питания.

Beépíthető, állítható irányú LED-es spot, elektrosztatikus mezőben fehérre festett alumínium szerkezet polikarbonát lencsével. Teljesen felszerelve tápforrással.

Ориентируем прожектор за вграждане с LED-ове, алуминиева структура, леща от поликарбонат. Напълно оборудван със захранващо устройство.

Nastavitel'ě zapustené LED bodové svetlo, konštrukcia z hliníka a polykarbonátovej šošovky. Súčasťou je napájač.

MT 124 LED



art. **70359** WH White

COB LED · 3W · 4000K · CRI 80
LED flux: 305 lm
Luminaire flux: 162 lm
Optic 45°

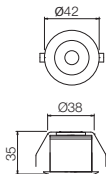

info

Recessed LED downlight, aluminium structure electrostatically painted in white, polycarbonate diffuser. Equipped with driver.

Spot de încastrat cu LED, structură din aluminiu vopsită în câmp electrostatic culoare albă, dispersor din policarbonat. Complet echipat cu alimentator.

Incasso fisso a LED, struttura in alluminio verniciato a polveri bianco, diffusore in policarbonato. Dotato di driver.

Направляемый встраиваемый светодиодный спот, алюминиевая структура, окрашенная в электростатическом поле белого цвета, поликарбонатная линза. Полностью оснащен с блоком питания.

Beépíthető LED-es spot, elektrosztatikus mezőben fehérre festett alumínium szerkezet polikarbonát lencsével. Teljesen felszerelve tápforrással.

Прожектор за вграждане с LED-ове, алуминиева структура, боядисана в бяло электростатично поле, леща от поликарбонат. Напълно оборудван със захранващо устройство.

Zapustené LED bodové svetlo, hliníková konštrukcia elektrostatičky lakovaná v bielej farbe, polykarbonátový difúzor. Súčasťou je napájač.

MT 125 LED



art. **70360** WH White

COB LED · 3W · 4000K · CRI 80
LED flux 305 lm
Luminaire flux 162 lm
Optic 45°

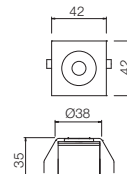

info

Recessed LED downlight, aluminium structure electrostatically painted in white colour, polycarbonate diffuser. Equipped with driver.

Spot de încastrat cu LED, structură din aluminiu vopsită în câmp electrostatic culoare albă, dispersor din policarbonat. Complet echipat cu alimentator.

Incasso fisso a LED, struttura in alluminio verniciato a polveri bianco, diffusore in policarbonato. Dotato di driver.

Направляемый встраиваемый светодиодный спот, алюминиевая структура, окрашенная в электростатическом поле белого цвета, поликарбонатная линза. Полностью оснащен с блоком питания.

Beépíthető LED-es spot, elektrosztatikus mezőben fehérre festett alumínium szerkezet polikarbonát lencsével. Teljesen felszerelve tápforrással.

Прожектор за вграждане с LED-ове, алуминиева структура, боядисана в бяло электростатично поле, леща от поликарбонат. Напълно оборудван със захранващо устройство.

Zapustené LED bodové svetlo, hliníková konštrukcia elektrostatičky lakovaná v bielej farbe, polykarbonátový difúzor. Súčasťou je napájač.

MT 126 LED



art. **70361** WH White

COB LED · 3W · 4000K · CRI 80
LED flux: 305 lm
Luminaire flux: 162 lm
Optic 45°

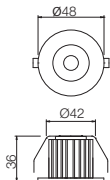

info

Recessed LED downlight, aluminium structure electrostatically painted in white, polycarbonate diffuser. Equipped with driver.

Spot de încastrat cu LED, structură din aluminiu vopsită în câmp electrostatic culoare albă, dispensor din policarbonat. Complet echipat cu alimentator.

Incasso fisso a LED, struttura in alluminio verniciato a polveri bianco, diffusore in policarbonato. Dotato di driver.

Направляемый встраиваемый светодиодный спот, алюминиевая структура, окрашенная в электростатическом поле белого цвета, поликарбонатная линза. Полностью оснащен с блоком питания.

Beépíthető LED-es spot, elektrosztatikus mezőben fehérre festett alumínium szerkezet polikarbonát lencsével. Teljesen felszerelve tápforrással.

Прожектор за вграждане с LED-ове, алуминиева структура, боядисана в бяло электростатично поле, леща от поликарбонат. Напълно оборудван със захранващо устройство.

Zapustené LED bodové svetlo, hliníková konštrukcia elektrostatičky lakovaná v bielej farbe, polykarbonátový difúzor. Súčasťou je napájač.

MT 127 LED



art. **70362** WH White

COB LED · 3W · 4000K · CRI 80
LED flux 305 lm
Luminaire flux 162 lm
Optic 45°

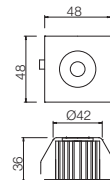

info

Recessed LED downlight, aluminium structure electrostatically painted in white, polycarbonate diffuser. Equipped with driver.

Spot de încastrat cu LED, structură din aluminiu vopsită în câmp electrostatic culoare albă, dispensor din policarbonat. Complet echipat cu alimentator.

Incasso fisso a LED, struttura in alluminio verniciato a polveri bianco, diffusore in policarbonato. Dotato di driver.

Направляемый встраиваемый светодиодный спот, алюминиевая структура, окрашенная в электростатическом поле белого цвета, поликарбонатная линза. Полностью оснащен с блоком питания.

Beépíthető LED-es spot, elektrosztatikus mezőben fehérre festett alumínium szerkezet polikarbonát lencsével. Teljesen felszerelve tápforrással.

Прожектор за вграждане с LED-ове, алуминиева структура, боядисана в бяло электростатично поле, леща от поликарбонат. Напълно оборудван със захранващо устройство.

Zapustené LED bodové svetlo, hliníková konštrukcia elektrostatičky lakovaná v bielej farbe, polykarbonátový difúzor. Súčasťou je napájač.

MT 117 LED



art. **70320** MWH Matt White

MT 118 LED



art. **70322** MWH Matt White



art. **70321** AL Aluminium

POWER LED · 1W · 4000K · CRI 80
LED flux: 109 lm
Luminaire flux: 67 lm
Optic 45°

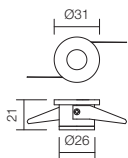

info

Recessed LED downlight, aluminium structure, polycarbonate lens. Equipped with driver.

Spot de încastrat cu LED-uri, structură din aluminiu și lentilă din policarbonat. Complet echipat cu alimentator.

Incasso fisso a LED, struttura in alluminio e lente in policarbonato. Dotato di driver.

Направляемый встраиваемый светодиодный spot, алюминиевая структура, поликарбонатная линза. Полностью оснащен с блоком питания.

Beépíthető LED-es spot, alumínium szerkezet polikarbonát lencsével. Teljesen felszerelve tápforrással.

Прожектор за вграждане с LED-ове, алуминиева структура, леща от поликарбонат. Напълно оборудван със захранващо устройство.

Zapustené LED bodové svetlo, hliníková štruktúra a polykarbonátové šošovky. Súčasťou je napájač.



art. **70323** AL Aluminium

POWER LED · 1W · 4000K · CRI 80
LED flux: 109 lm
Luminaire flux: 67 lm
Optic 45°

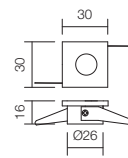

info

Recessed LED downlight, aluminium structure, polycarbonate lens. Equipped with driver.

Spot de încastrat cu LED-uri, structură din aluminiu și lentilă din policarbonat. Complet echipat cu alimentator.

Incasso fisso a LED, struttura in alluminio e lente in policarbonato. Dotato di driver.

Направляемый встраиваемый светодиодный spot, алюминиевая структура, поликарбонатная линза. Полностью оснащен с блоком питания.

Beépíthető LED-es spot, alumínium szerkezet polikarbonát lencsével. Teljesen felszerelve tápforrással.

Прожектор за вграждане с LED-ове, алуминиева структура, леща от поликарбонат. Напълно оборудван със захранващо устройство.

Zapustené LED bodové svetlo, hliníková štruktúra a polykarbonátové šošovky. Súčasťou je napájač.

MT 119 LED



art. **70324** MWH Matt White



art. **70325** AL Aluminium

POWER LED · 1W · 4000K · CRI 80
LED flux: 109 lm
Luminaire flux: 67 lm
Optic 45°

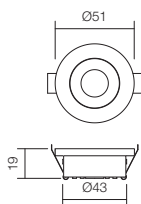

info

Orientable recessed LED downlight, aluminium structure, polycarbonate lens. Equipped with driver.

Spot de încastrat orientabil cu LED-uri, structură din aluminiu și lentilă din policarbonat. Complet echipat cu alimentator.

Incasso orientabile a LED, struttura in alluminio e lente in policarbonato. Dotato di driver.

Направляемый встраиваемый светодиодный спот, алюминиевая структура, поликарбонатная линза. Полностью оснащен с блоком питания.

Beépíthető, állítható irányú LED-es spot, alumínium szerkezet polikarbonát lencsével. Teljesen felszerelve tápforrással.

Ориентируем прожектор за вграждане с LED-ове, алуминиева структура, леща от поликарбонат. Напълно оборудван със захранващо устройство.

Nastaviteľné zapustené LED bodové svetlo, konštrukcia z hliníka a polykarbonátové šošovky. Súčasťou je napájač.

MT 120 LED



art. **70326** MWH Matt White



art. **70327** AL Aluminium

POWER LED · 1W · 4000K · CRI 80
LED flux: 109 lm
Luminaire flux: 67 lm
Optic 45°

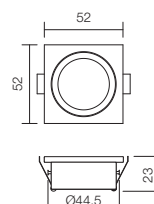
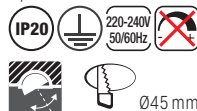

info

Orientable recessed LED downlight, aluminium structure, polycarbonate lens. Equipped with driver.

Spot de încastrat orientabil cu LED-uri, structură din aluminiu și lentilă din policarbonat. Complet echipat cu alimentator.

Incasso orientabile a LED, struttura in alluminio e lente in policarbonato. Dotato di driver.

Направляемый встраиваемый светодиодный спот, алюминиевая структура, поликарбонатная линза. Полностью оснащен с блоком питания.

Beépíthető, állítható irányú LED-es spot, alumínium szerkezet polikarbonát lencsével. Teljesen felszerelve tápforrással.

Ориентируем прожектор за вграждане с LED-ове, алуминиева структура, леща от поликарбонат. Напълно оборудван със захранващо устройство.

Nastaviteľné zapustené LED bodové svetlo, konštrukcia z hliníka a polykarbonátové šošovky. Súčasťou je napájač.

MT 142 LED



White



CH Chrome



S Silver

376

info

Downlights equipped with SMD LEDs, recessed or surface mounting, aluminium structure painted in white, chrome or silver, frosted polycarbonate diffuser, driver included.

Spoturi echipate cu LED-uri SMD, pentru montaj încastrat sau aparent, structură din aluminiu în versiuni alb, crom sau argintiu, dispersor din policarbonat satinat, alimentator inclus.

Incassi equipaggiati con LED SMD, montaggio ad incasso o da superficie, struttura in alluminio verniciato bianco, cromato o argento, diffusore in policarbonato satinato, dotato di driver.

Встраиваемые светодиодные светильники, алюминиевая конструкция, окрашенная в белый цвет, хром или серебро, рассеиватель из поликарбоната. Оснащены драйверами.

Besülyezett LED spot, fehér, króm vagy ezüst alumínium szerkezet polikarbonát lencsével, működtetővel ellátva.

Светодиодни луни за вграждане от алуминий, боядисан в бяло, хром или сребърно, дифузер от поликарбонат, окомплектовани с драйвер.

Zápusťné LED svietidlá, so zapustenou alebo povrchovou montážou, hliníková štruktúra v bielej, chrómovej alebo striebornej farbe, polykarbonátový difúzor, obsahujú napájač.

art. **70368** WH White
art. **70369** CH Chrome
art. **70370** S Silver

SMD LED · 3W · 4000K · CRI85
LED flux: 308 lm
Luminaire flux: 204 lm



Ø65 mm



SURFACE MOUNTING



RECESSED MOUNTING

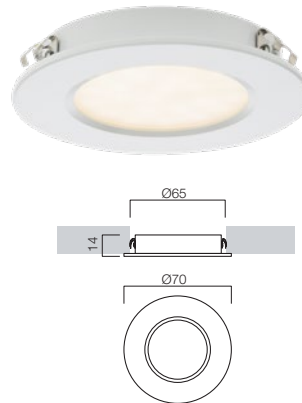
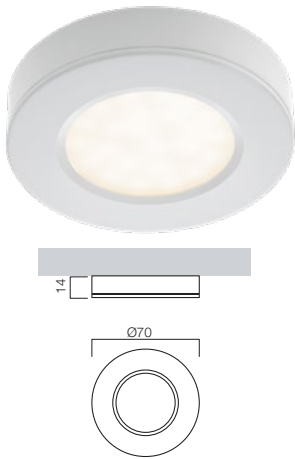

PT 01



art. **70392** MWH Matt White



378

GU10, 1x max. 50W



Ø75 mm

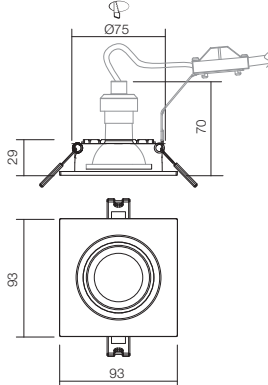

info

Built-in orientable downlight for interior, matt white plastic structure, with anti-yellow treatment, 5 years gurantee.

Spot de încastrat orientabil pentru interior, structură din plastic alb mat, tratat anti-îngălbenire, garanție 5 ani.

Incasso orientabile per interni, struttura in plastica bianca opaca, con trattamento anti giallimento, garanzia 5 anni.

Встроенный ориентируемый spot светильник для интерьера, матовая белая пластиковая структура, анти-желтеющая обработка, гарантия 5 лет.

Beltéri besülyeszett mozgatható spot lámpa, matt fehér műanyag szerkezet, besárgulás ellen kezelve, 5 év garancia.

Регулируем spot вграждане, структура от матова бяла пластмаса, третиран срещу пожълтяване, 5 години гаранция.

Vstavané orientovateľné stropné svetlo do interiéru, matná biela plastová konštrukcia, s úpravou proti zažltnutiu, záruka 5 rokov.

PT 02



art. **70393** MWH Matt White



GU10, 2x max. 50W



160x80 mm

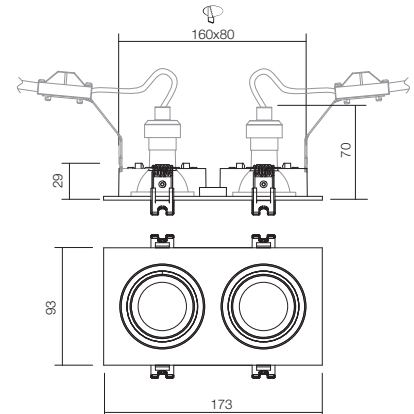

info

Built-in orientable downlight for interior, matt white plastic structure, with anti-yellow treatment, 5 years gurantee.

Spot de încastrat orientabil pentru interior, structură din plastic alb mat, tratat anti-îngălbenire, garanție 5 ani.

Incasso orientabile per interni, struttura in plastica bianca opaca, con trattamento anti giallimento, garanzia 5 anni.

Встроенный ориентируемый spot светильник для интерьера, матовая белая пластиковая структура, анти-желтеющая обработка, гарантия 5 лет.

Beltéri besülyeszett mozgatható spot lámpa, matt fehér műanyag szerkezet, besárgulás ellen kezelve, 5 év garancia.

Регулируем spot вграждане, структура от матова бяла пластмаса, третиран срещу пожълтяване, 5 години гаранция.

Vstavané orientovateľné stropné svetlo do interiéru, matná biela plastová konštrukcia, s úpravou proti zažltnutiu, záruka 5 rokov.

PT 03



art. **70394** MWH Matt White



GU10, 3 x max. 50W



240x80 mm

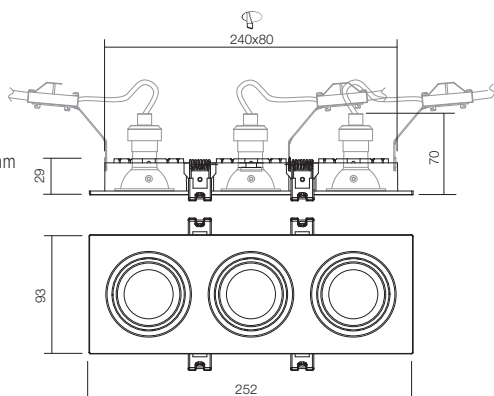

info

Built-in orientable downlight for interior, matt white plastic structure, with anti-yellow treatment, 5 years guarantee.

Spot de încadrat orientabil pentru interior, structură din plastic alb mat, tratat anti-îngălbenire, garanție 5 ani.

Incasso orientabile per interni, struttura in plastica bianca opaca, con trattamento anti giallimento, garanzia 5 anni.

Встроенный ориентируемый спот светильник для интерьера, матовая белая пластиковая структура, анти-желтеющая обработка, гарантия 5 лет.

Beltéri besülyeszett mozgatható spot lámpa, matt fehér műanyag szerkezet, besárgulás ellen kezelve, 5 év garancia.

Регулируем спот вграждане, структура от матова бяла пластмаса, третиран срещу пожълтяване, 5 години гаранция.

Vstavané orientovateľné stropné svetlo do interiéru, matná biela plastová konštrukcia, s úpravou proti zažltnutiu, záruka 5 rokov.

ELC 146



art. **70009** CH Chrome



art. **70008** WH White



art. **70082** NM Nickel Matt



art. **70010** PB Polish Brass

GU10, 1 x max. 50W

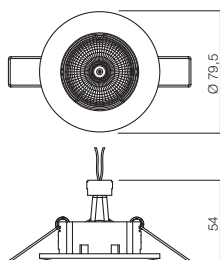

info

Fixed built-in downlight, zamak structure.

Spot de încastrat fix, din zamak.

Incasso fisso in fusione di zama.

Неподвижное встроенное световое пятно из медных сплавов.

Zamakból készült merev beépített spot.

Фиксиран вграден спот, от замък.

Pevný vstavaný reflektor so Zamak štruktúrou.

ELC 229



art. **70002** CH Chrome



art. **70001** WH White



art. **70081** NM Nickel Matt



art. **70003** PB Polish Brass

GU10, 1 x max. 50W



Ø75 mm

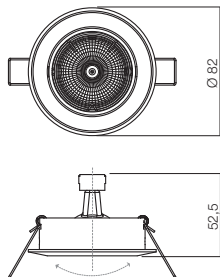

info

Built-in orientable downlight, zamak structure.

Spot de încastrat orientabil din zamac.

Incasso orientabile in fusione di zama.

Подвижное встроенное световое пятно из медных сплавов.

Zamakból készült beállítható beépített spot.

Насочващ се вграден спот от замък.

Vstavaný smerovateľný reflektor, Zamak štruktúra.

ELC 307



art. **70147** WH White



art. **70148** CH Chrome



art. **70150** MC Matt Chrome



art. **70152** GM Gun Metal



art. **70149** PB Polish Brass

GU10, 1 x max. 50W



Ø60 mm

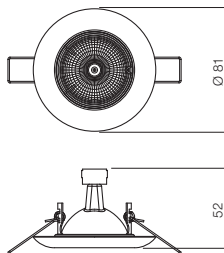

info

Fixed built-in downlight, metal structure.

Spot de încastrat fix cu structură din metal.

Incasso fisso con struttura in metallo.

Неподвижное встроенное световое пятно с металлической структурой.

Fém szerkezetű merev beépített spot.

Фиксиран вграден спот с метална структура.

Pevný vstavaný reflektor s kovovou konštrukciou.

ELC 3072



art. **70153** WH White



art. **70154** CH Chrome



art. **70156** MC Matt Chrome



art. **70158** GM Gun Metal



art. **70155** PB Polish Brass

GU10, 1 x max. 50W



Ø75 mm

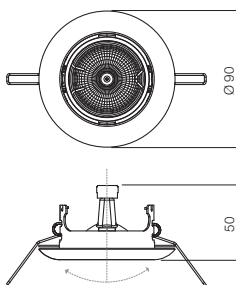

info

Built-in orientable downlight, metal structure.

Spot de încastrat orientabil, cu structură din metal.

Incasso orientabile con struttura in metallo.

Подвижное встроенное световое пятно с металлической структурой.

Fém szerkezetű beállítható beépített spot.

Насочващ се вграден спот с метална структура.

Vstavaný smerovateľný reflektor s kovovou konštrukciou.

ST 205 LED



art. **70357** WH White

info

Recessed SMD LEDs 5730 downlight, aluminium structure electrostatically painted in white, with sanded glass frame and polycarbonate diffuser. Driver included.

Spot de încastrat cu LED-uri SMD 5730, structură din aluminiu vopsită în câmp electrostatic culoare albă, cu ramă din sticlă sablată și dispersor din policarbonat. Complet echipat cu alimentator.

Incasso fisso a LED SMD 5730, struttura in alluminio verniciato a polveri bianco, con cornice in vetro sabbato e diffusore in policarbonato. Dotato di driver.

Встраиваемое световое пятно со светодиодами SMD 5730, алюминиевая конструкция, окрашенная в электростатическом поле, белого цвета, с веслом из пескоструйно-обработанного стекла, и диффузор из поликарбоната. Полностью оснащено фидером.

Beépíthető ledes SMD 5730-as spotlámpa, elektrosztatikus térben fehérre festett alumínium szerkezettel, homokfúvott üveg kerettel és polikarbonát diszperzórral. Táppal ellátott szerkezet.

Spot za vgrajdanе s SMD 5730 LED-ove, aluminiеva struktura, боядисана в бяло електростатично поле, с рамка от гравирано стъкло и разсейвател от поликарбонат. Комплект оборудван със захранващо устройство.

Zapustený SMD LED reflektor 5730, hliníková konštrukcia elektrostaticky maľovaná v bielej farbe, pieskované sklo s rámom a tienidlom z polykarbonátu. Súčasťou je napájač.

SMD LED · 5W · 4000K · CRI 80
LED flux: 508 lm
Luminaire flux: 320 lm

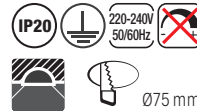

Ø75 mm

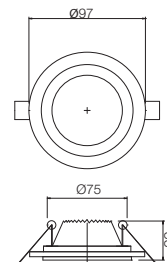

ST 206 LED



art. **70358** WH White

info

Recessed SMD LEDs 5730 downlight, aluminium structure electrostatically painted in white, with sanded glass frame and polycarbonate diffuser. Driver included.

Spot de încadrat cu LED-uri SMD 5730, structură din aluminiu vopsită în câmp electrostatic culoare albă, cu ramă din sticlă sablată și dispersor din policarbonat. Complet echipat cu alimentator.

Incasso fisso a LED SMD 5730, struttura in alluminio verniciato a polveri bianco, con cornice in vetro sabbiato e diffusore in policarbonato. Dotato di driver.

Встраиваемое световое пятно со светодиодами SMD 5730, алюминиевая конструкция, окрашенная в электростатическом поле, белого цвета, с веслом из пескоструйно-обработанного стекла, и диффузор из поликарбоната. Полностью оснащено фидером.

Beépíthető ledes SMD 5730-as spotlámpa, elektrosztatikus térben fehérre festett alumínium szerkezettel, homokfúvott üveg kerettel és polikarbonát diszperzórral. Táppal ellátott szerkezet.

Spot за вграждане с SMD 5730 LED-ове, алуминиева структура, боядисана в бяло електростатично поле, с рамка от гравирано стъкло и разсейвател от поликарбонат. Комплект оборудван със запазващо устройство.

Zapustený SMD LED reflektor 5730, hliníková konštrukcia elektrostaticky maľovaná v bielej farbe, pieskované sklo s rámom a tienidlom z polykarbonátu. Súčasťou je napájač.

SMD LED · 5W · 4000K · CRI 80
LED flux: 508 lm
Luminaire flux: 320 lm

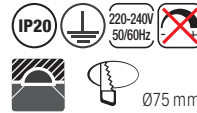

Ø75 mm

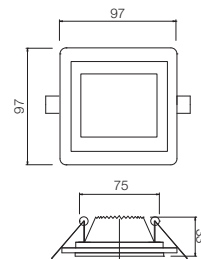

CR 34 LED



386

art. **70311** Glass

POWER LED · 3 x 1W · 4000K · CRI 80
LED flux: 303 lm
Luminaire flux: 248 lm
Optic 45°

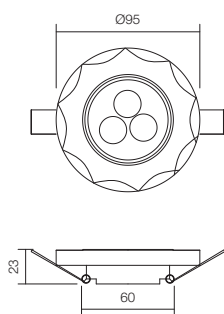

info

Recessed LEDs downlight, aluminium structure with transparent faceted glass frame. Equipped with driver.

Spot de încadrat cu LED-uri, structură din aluminiu cu ramă din sticlă fațetată transparentă. Complet echipat cu alimentator.

Incasso fisso a LED, struttura in alluminio con cornice in vetro trasparente sfaccettato. Dotato di driver.

Встраиваемый светодиодный спот, алюминиевая структура с прозрачной граненой стеклянной рамкой. Полностью оснащен с блоком питания.

Beépíthető LED-es spot, alumínium szerkezet csiszolt áttetsző üveg kerettel. Teljesen felszerelve tápforrással.

Прожектор за вграждане с LED-ове, алуминиева структура с рамка от прозрачно фасетирано стъкло. Напълно оборудван със захранващо устройство.

Zapustené LED bodové svetlo, hliníková konštrukcia s priehľadným brúseným skleneným rámom. Súčasťou je napájač.

CR 35 LED

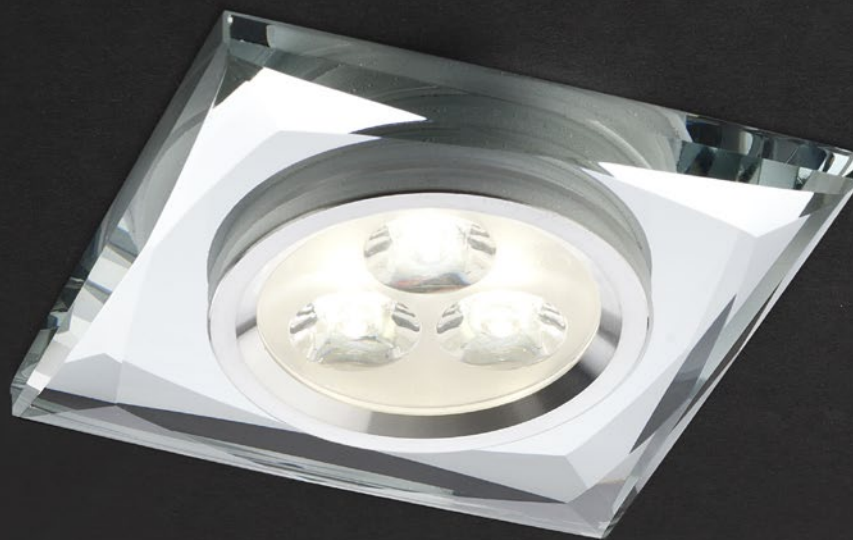

art. **70313** Glass

POWER LED · 3 x 1W · 4000K · CRI 80
LED flux: 303 lm
Luminaire flux: 248 lm
Optic 45°

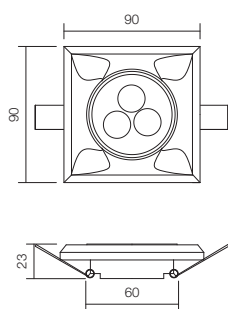

info

Recessed LEDs downlight, aluminium structure with transparent faceted glass frame. Equipped with driver.

Spot de încadrat cu LED-uri, structură din aluminiu cu ramă din sticlă fațetată transparentă. Complet echipat cu alimentator.

Incasso fisso a LED, struttura in alluminio con cornice in vetro trasparente sfaccettato. Dotato di driver.

Встраиваемый светодиодный спот, алюминиевая структура с прозрачной граненой стеклянной рамкой. Полностью оснащен с блоком питания.

Beépíthető LED-es spot, alumínium szerkezet csiszolt áttetsző üveg kerettel. Teljesen felszerelve tápforrással.

Прожектор за вграждане с LED-ове, алуминиева структура с рамка от прозрачно фасетирано стъкло. Напълно оборудван със захранващо устройство.

Zapustené LED bodové svetlo, hliníková konštrukcia s priehľadným brúseným skleneným rámom. Súčasťou je napájač.

CR 36



388

art. **70344** Crystal

GU10, 1x max. 50W

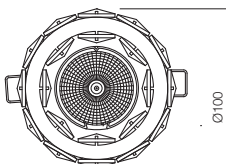
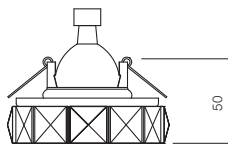

info

Fixed built-in downlight with chromed metal structure and crystal decoration.

Spot de încastrat fix, structură din metal cromat cu decorațiuni din cristal.

Incasso fisso con struttura in metallo cromato, decorazioni in cristallo.

Неподвижное встроенное световое пятно с металлической хромированной структурой, с хрустальными декорами.

Krómozott fém szerkezetű merev beépített spot, kristály díszítéssel.

Фиксиран вграден спот с хромирана менална структура, с кристални украси.

Pevný vstavaný reflektor s chrómovanou kovovou konštrukciou s krištáľovou dekoráciou.

CR 27



art. **70288** Crystal

GU10, 1x max. 50W

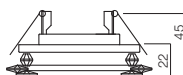
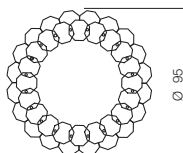

info

Fixed built-in downlight with chromed metal structure and crystal decoration.

Spot de încastrat fix cu structură din metal cromat cu decorațiuni din cristal.

Incasso fisso con struttura in metallo cromato, decorazioni in cristallo.

Неподвижное встроенное световое пятно с металлической хромированной структурой, с хрустальными декорами.

Krómozott fém szerkezetű merev beépített spot, kristály díszítéssel.

Фиксиран вграден спот с хромирана метална структура, с кристални украси.

Pevný vstavaný reflektor s chrómovou kovovou konštrukciou s krištáľovou dekoráciou.

MT 137 LED



IP44



art. **70349** MWH Matt White

art. **70350** CH Chrome



Ø75 mm

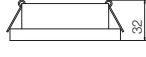

SMD LED · 7W · 4000K · CRI 80

LED flux: 744 lm

Luminaire flux: 560 lm

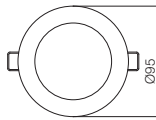

info

Recessed SMD LED downlight, protected against humidity, aluminium structure electrostatically painted in matt white or in chromed version, polystyrene diffuser.

Equipped with driver.

Spot de încadrat cu LED-uri SMD, cu grad de protecție la umiditate, structură din aluminiu vopsită în câmp electrostatic culoare albă sau versiune cromată, dispersor din polistiren. Complet echipat cu alimentator.

Incasso fisso a LED SMD, con grado di protezione contro l'umidità, struttura in alluminio verniciato a polveri bianco oppure versione in cromo, diffusore in polistirolo. Dotato di driver.

Встраиваемое световое пятно со светодиодами SMD, с защитой от влаги, алюминиевая конструкция, окрашенная в электростатическом поле белого цвета или в цветовом варианте исполнения, диффузор из полистирола. Полностью оснащено фидером.

Merev beépített spot SMD LED-ekkel és fokozott nedvességvédelemmel ellátva, elektrosztatikus térben fehérre festett vagy krómozott alumínium szerkezettel, polisztirol diszperzórral.

Táppal ellátott szerkezet.

Спот за вграждане с LED-ове SMD, със степен на защита срещу влага, алуминиева структура, боядисана в бяло электростатично поле или хромиран вариант, разсейвател от полистирен. Оборудван с драйвер.

Zapustený SMD LED reflektor, chránený proti vlhkosti, hliníková konštrukcia, elektrosťaticky lakovaný v matne bielej farbe alebo v chrómovej farbe, polystyrénový difúzor.

Súčasťou je napájač.



MT 138 LED



art. **70351** MWH Matt White
art. **70352** CH Chrome

SMD LED · 7W · 4000K · CRI 80
LED flux: 744 lm
Luminaire flux: 560 lmm



Ø75 mm

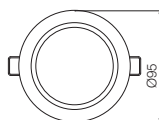

info

Recessed SMD LED downlight, protected against humidity, aluminium structure electrostatically painted in matt white or in chromed version, polystyrene diffuser. Equipped with driver.

Spot de incadrat cu LED-uri SMD, cu grad de protecție la umiditate, structură din aluminiu vopsită în câmp electrostatic culoare albă sau versiune cromată, dispersor din polistiren. Complet echipat cu alimentator.

Incasso fisso a LED SMD, con grado di protezione contro l'umidità, struttura in alluminio verniciato a polveri bianco oppure versione in cromo, diffusore in polistirolo. Dotato di driver.

Встраиваемое световое пятно со светодиодами SMD, с защитой от влаги, алюминиевая конструкция, окрашенная в электростатическом поле белого цвета или в цветовом варианте исполнения, диффузор из полистирола. Полностью оснащено фидером.

Merev beépített spot SMD LED-ekkel és fokozott nedvességvédelemmel ellátva, elektrosztatikus térben fehérre festett vagy krómzott alumínium szerkezettel, polisztirol diszperzórral. Táppal ellátott szerkezet.

Спот за вграждане с LED-ове SMD, със степен на защита срещу влага, алуминиева структура, боядисана в бяло електростатично поле или хромиран вариант, разсейвател от полистирен. Оборудван с драйвер.

Zapustený SMD LED reflektor, chránený proti vlhkosti, hliníková konštrukcia, elektrosťaticky lakovaný v matne bielej farbe alebo v chrómovej farbe, polystyrénový difúzor. Súčasťou je napájač.

PT 07



IP44



IP44



art. **70403** MWH Matt White

art. **70404** CH Chrome

SMD LED · 5W · 4000K · CRI 80
LED flux: 380 lm
Luminaire flux: 330 lm
Optic 45°

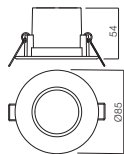

info

Recessed downlights equipped with SMD LED, matt white polycarbonate structure, frost polycarbonate diffuser, driver included.

Spoturi echipate cu LED-uri SMD, pentru montaj încastrat, structură din policarbonat alb mat, dispersor din policarbonat satinat, alimentator inclus.

Incassi fissi equipaggiati con LED SMD, struttura in policarbonato bianco opaco, diffusore in policarbonato satinato, driver incluso.

Встраиваемые потолочные споты, оснащенные светодиодом SMD, матовая белая структура из поликарбоната, рассеиватель из сатинового поликарбоната, питатель входит в комплект.

Beltéri besülyezett spot lámpa, SMD LED-el, matt fehér műanyag szerkezet, satén polikarbonát diszperzór, működtetőt tartalmaz.

Спотове със SMD светодиоди, за вграден монтаж, структура от матов бял поликарбонат, дифузер от сатен поликарбонат, захранващото устройство е включено.

Zápusznė sviėtidlá vybavenė LED SMD, matná biela polykarbonátovú štruktúru, mrazuvzdorný polykarbonátový difúzor, vrátane vodiča.



ELC 1101



art. **70124** WH White

info

Fixed built-in downlight, zamak structure, glass diffuser, designed for use in bathrooms.

Spot de încadrat fix cu structură din zamac, dispersor din sticlă, special pentru baie.

Incasso fisso con struttura in fusione di zama, diffusore in vetro, per sale di bagno.

Неподвижное встроенное световое пятно со структурой из медных сплавов, диффузор: стекло, специально для ванных помещений.

Zamak szerkezetű merev beépített spot, üveg diszperzór, különösen a fürdőszoba számára.

Фиксиран вграден спот със структура от замак, стъклен разпръсквач, специално за баня.

Pevný vstavaný reflektor zo Zamak štruktúry, sklený difúzor, špeciálne pre kúpeľne.



art. **70125** CH Chrome

GU10, 1 x max. 50W

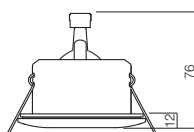
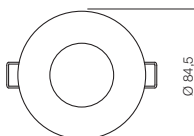



OUTDOOR

Asti LED	404
Avignon	460
Bari	452
Bonn	412
Bremen	456
Cage	414
Cargo	406
Dalma	417
Danubia	418
Edmond	442
Embo	426
Lokki	436
Marano	410
Matera	458
Melton	454
Midas	428
Pit	434
Scan	408
Scott	446
Scudo	405
Sevilla	438
Sfera	430
Tim	435
Tirol	448
Tok	396
Tortilla	422
Urania	420
Vigo	424
Vince	402
Vortex	416
Warp	400

info

Wall light fittings for exterior equipped with SMD LEDs, housing of die-cast aluminum electrostatically painted in sand white, dark grey or corten, diffusers of opal polycarbonate.

Aplice pentru exterior echipate cu LED-uri SMD, corp din aluminiu turnat sub presiune vopsit în câmp electrostatic alb mat, gri închis sau corten, dispersoare din policarbonat opal.

Applique per esterni equipaggiati con LED SMD, corpo in pressofusione di alluminio verniciato a polveri colore bianco opaco, grigio scuro o corten diffusori in policarbonato opalino.

Бра для наружного освещения, оснащенные светодиодами SMD, с корпусом из литого под давлением алюминия, окрашенным в электростатическом поле в матово-белый, темно-серый или цвет кортеновской стали, и рассеивателями из опалового поликарбоната.

Kültéri fal lámpák, SMD LED-el szerelve, elektrosztatikus mezőben festett, nyomás alatt öntött alumínium szerkezet, matt fehér, sötét szürke vagy corten, opál polikarbonát diszperzör.

Аплици за екстериор, оборудвани с LED-ове SMD, алуминиево тяло, излято под налягане, боядисано в электростатично поле в матово бяло, тъмно сиво или кортен, опалени поликарбонатни дифузери.

Exteriérové nástenné svietidlá vybavené SMD LED diódami, teleso z tlakovo liateho hliníka elektrosťaticky lakované v pieskovej bielej, tmavosivej alebo cortenovej farbe, difúzory z opálového polykarbonátu.



396

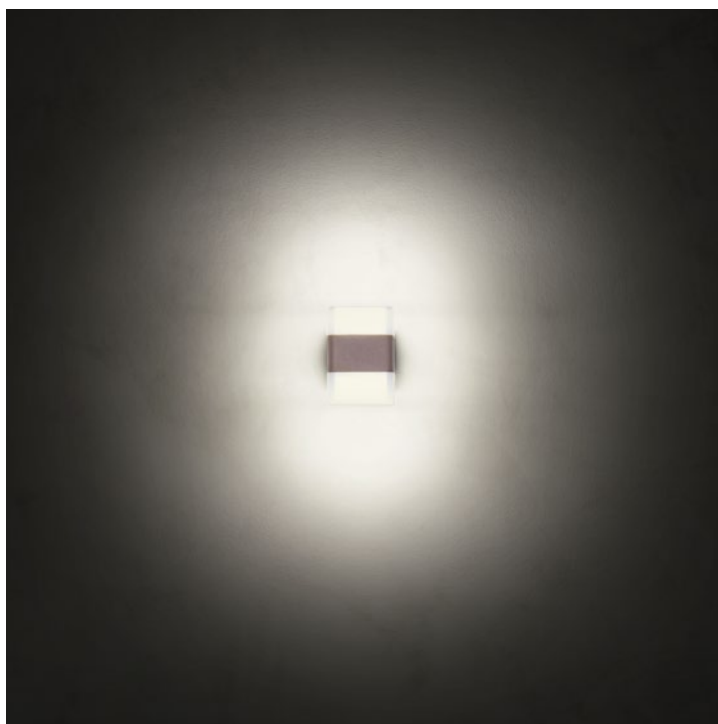

90491 Sand White

90492 Dark Grey

90493 Corten

SMD LED · 14,8W · 3000K · CRI 80

LED flux: 1913 lm

Luminaire flux: 1213 lm

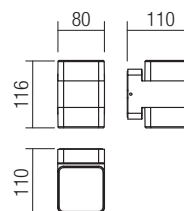



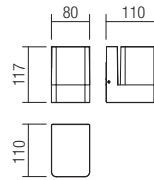

- 90488** Sand White
- 90489** Dark Grey
- 90490** Corten

SMD LED · 9,4W · 3000K · CRI80
LED flux: 1191 lm
Luminaire flux: 675 lm





info

Wall light fittings for exterior equipped with SMD LEDs, housing of die-cast aluminum electrostatically painted in sand white, dark grey or corten, diffuser of opal polycarbonate. Versions fitted with motion and crepuscular sensor.

Aplice pentru exterior echipate cu LED-uri SMD, corp din aluminiu turnat sub presiune vopsit în câmp electrostatic alb mat, gri închis sau corten, dispensor din policarbonat opal.

Versiuni dotate cu senzor de prezență și crepuscular.

Applique per esterni equipaggiati con LED SMD, corpo in pressofusione di alluminio verniciato a polveri colore bianco opaco, grigio scuro o corten, diffusore in policarbonato opalino.

Versioni dotate di sensore di movimento e crepuscolare.

Брадла наружного освещения, оснащенные светодиодами SMD, с корпусом из литого под давлением алюминия, окрашенным в электростатическом поле в матово-белый, темно-серый или цвет кортеновской стали, с рассеивателем из опалового поликарбоната.

Варианты, оснащенные датчиком движения и функцией ночного видения.

Kültéri falilámpák, SMD LED-el szerelve, elektrosztatikus mezőben festett, nyomás alatt öntött alumínium szerkezet, matt fehér, sötét szürke vagy corten, opál polikarbonát diszperzór.

Jelenlét és szürkületérzékelővel.

Аплици за екстериор, оборудвани с LED-ове SMD, алуминиево тяло, излято под налягане, боядисано в электростатично поле в матово бяло, тъмно сиво или кортен, опален поликарбонатен дифузер.

Версии, оборудвани със сензор за присъствие и здрач.

Exteriérové nástenné svietidlá vybavené SMD LED diódami, teleso z tlakovo liateho hliníka elektrostáticky lakované v pieskovej bielej, tmavosivej alebo cortenovej farbe, difúzor z opálového polykarbonátu.

Verzie vybavené pohybovým a súmrakovým senzorom.



90482 Sand White

90483 Dark Grey

90484 Corten

SMD LED · 8W · 3000K · CRI 80

LED flux: 750 lm

Luminaire flux: 490 lm

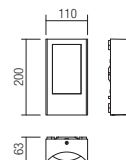

90485 Sand White + Motion detector

90486 Dark Grey + Motion detector

90487 Corten + Motion detector

SMD LED · 8W · 3000K · CRI 80

LED flux: 750 lm

Luminaire flux: 490 lm

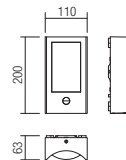



info

Exterior wall lamps equipped with COB LEDs, direct/indirect light with "wall washer" lighting effect.

Die cast aluminium housing electrostatically painted in dark grey/dark brown, transparent glass diffusers.

Available in versions equipped with motion detector.

Aplice pentru exterior echipate cu LED-uri COB, emisie luminoasă directă/indirectă cu efect de lumină "wall washer".

Corp din aluminiu turnat sub presiune vopsit în câmp electrostatic culoare gri închis/maron închis, dispersoare din sticlă transparentă.

Disponibile și în variante echipate cu senzor de prezență.

Applique per esterni, equipaggiate con LED COB, ad emissione luminosa diretta/indiretta con effetto luce "wall washer".

Corpo in pressofusione di alluminio, verniciato a polveri grigie scure/marrone scuro, diffusori in vetro trasparente. Disponibile nelle versioni equipaggiate con sensore di movimento.

Бра для наружного освещения, оснащенные светодиодами COB, с прямым/отраженным распределением света и эффектом «омывания стены». Корпус из литого под давлением алюминия, окрашенного в электростатическом поле в темно-серый /темно-коричневый цвет, рассеиватель из прозрачного стекла.

Доступны в комплектации с датчиком движения.

Kültéri falikarok, COB LED-el szerelve, "wall washer" fényhatású direkt/indirekt szórással, elektrosztatikus mezőben sötétszürkére festett, nyomás alatt öntött alumínium szerkezet.

Външни стени осветителни тела, оборудвани с COB LED, директна/индиректна светлина с ефект на осветление "обливане на стена".

Алуминиев корпус с электростатично боядисване в тъмно сиви/тъмнокафяви, прозрачни стъклени дифузори. Предлага се във версии, оборудвани с детектор за движение.

Exteriérové nástenné svietidlá, vybavené LED COB diódami s priamym/nepriamym osvetlením s efektom osvetlenia v stene.

Hliníková konštrukcia lakovaná v tmavošedej/tmavohnedej farbe, priehľadné sklenené difúzory.

K dispozícii vo verziiach so senzorom pohybu.

402



9452 Dark grey

9454 Dark Brown

COB LED · 2 x 3W · 3000K · CRI 80

Optic 40°/40°

LED flux: 634 lm

Luminaire flux: 505 lm

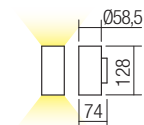

9453 Dark grey + Motion detector

9455 Dark Brown + Motion detector

COB LED · 2 x 3W · 3000K · CRI 80

Optic 40°/40°

LED flux: 634 lm

Luminaire flux: 505 lm

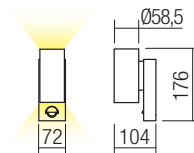



info

Wall lamps for exterior equipped with SMD LEDs, die cast aluminium housing electrostatically painted in sand white, dark grey or dark brown, opal polycarbonate diffuser.

Serie de aplicie pentru exterior echipate cu LED-uri SMD, corp din aluminiu turnat sub presiune vopsit în câmp electrostatic alb mat, gri închis sau maro închis, dispersor din policarbonat opal.

Applique per esterni equipaggiate con LED SMD, corpo in pressofusione di alluminio verniciato a polveri bianco opaco, grigio scuro o marrone scuro, diffusore in policarbonato opalino.

Серия бра для наружного освещения, оснащенные светодиодами SMD, литой алюминиевый корпус, окрашен в электростатическом поле в матовый белый, темно-серый или темно-коричневый цвет, рассеиватель из опалового поликарбоната.

Kültéri fal lámpák, SMD LED-el szerelve, elektrosztatikus mezőben festett matt fehér, sötét szürke vagy sötét barna nyomás alatt öntött alumínium szerkezet, opál polikarbonát diszperzór.

Серия стени осветления за екстериор, оборудвани със SMD светодиоди, корпус от лят под налягане алуминий, боядисан в матово бяло, тъмно сиво или тъмнокафяво в электростатично поле, дифузер от опалов поликарбонат.

Nástenné exteriérové svietidlá vybavené LED diódami SMD, hliníková konštrukcia lakovaná v pieskovo-bielej, tmavošedej alebo tmavohnedej, opálový polykarbonátový difúzor.



90184 Sand White
90185 Dark Grey
90186 Dark Brown

SMD LED · 10W
 3000K · CRI 80
 LED flux: 1100 lm
 Luminaire flux: 655 lm

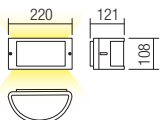

90187 Sand White
90188 Dark Grey
90189 Dark Brown

SMD LED · 10W
 3000K · CRI 80
 LED flux: 1100 lm
 Luminaire flux: 610 lm

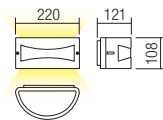

info

Wall lamps for exterior equipped with SMD LEDs, die cast aluminium housing electrostatically painted in sand white, dark grey or dark brown, opal polycarbonate diffuser.

Aplice pentru exterior echipate cu LED-uri SMD, corp din aluminiu turnat sub presiune vopsit în câmp electrostatic alb mat, gri închis sau maro închis, dispersor din policarbonat opal.

Applique per esterni equipaggiate con LED SMD, corpo in pressofusione di alluminio verniciato a polveri bianco opaco, grigio scuro o marrone scuro, diffusore in policarbonato opalino.

Настенные светильники для наружного освещения, оснащенные светодиодами SMD, литой алюминиевый корпус, окрашен в электростатическом поле в матовый белый, темно-серый или темно-коричневый цвет, рассеиватель из опалового поликарбоната.

Kültéri fal lámpák, SMD LED-el szerelve, elektrosztatikus mezőben festett matt fehér, sötét szürke vagy sötét barna nyomás alatt öntött alumínium szerkezet, opál polikarbonát diszperzór.

Осветителни тела за екстериор, оборудвани с SMD светодиоди, корпус от лят под налягане алуминий, боядисан в цвят матово бяло, тъмносиво или тъмнокафяво в електростатично поле, дифузер от опалов поликарбонат.

Nástenné exteriérové svietidlá vybavené LED diódami SMD, hliníková konštrukcia lakoavná v pieskovo-bielej, tmavošedej alebo tmavohnedej, opálový polykarbonátový difúzor.



90190 Sand White
90191 Dark Grey
90192 Dark Brown
 SMD LED · 10W · 3000K · CRI 80
 LED flux: 1100 lm
 Luminaire flux: 542 lm

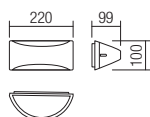

info

Light fixtures for exterior, die cast aluminium housing electrostatically painted in dark grey, fitted with two diffusers: one ornamental from transparent polycarbonate and second from transparent glass.

Corpuri de iluminat pentru exterior, structură din aluminiu turnat sub presiune vopsit în câmp electrostatic culoare gri închis, prevăzute cu două dispersoare: unul ornamental din policarbonat transparent și celălalt din sticlă transparentă.

Apparecchi per esterni, corpo in pressofusione di alluminio verniciato a polveri grigio scuro, dotati di due diffusori: uno ornamentale in policarbonato trasparente e il secondo in vetro trasparente.

Светильники для наружного освещения, со структурой из литого под давлением алюминия, окрашенной в электростатическом поле в темно-серый цвет, и двумя рассеивателями: один декоративный из прозрачного поликарбоната, другой из прозрачного стекла.

Kültéri világító testek, elektrosztatikus mezőben festett, nyomás alatt öntött alumínium szerkezet, sötét szürke, két diszperzórral: egy áttetsző polikarbonát dísz és egy áttetsző üveg diszperzór.

Серия осветительных тел за экстерьер, алюминиевая структура, излита под налягане, боядисана в электростатично поле в тъмно сиво, с два дифузера: орнаментален от прозрачен поликарбонат, а другият от прозрачно стъкло.

Exteriérové svietidlá, kryt z tlakovo liateho hliníka, elektrostaticky lakovaný v tmavosivej farbe, s dvomi difúzormi: jedným okrasným z priehľadného polykarbonátu a druhým z priehľadného skla.

406



90517

GU10, 1 x max. 28W

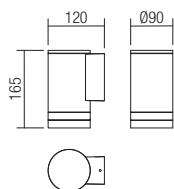

90518

GU10, 2 x max. 28W

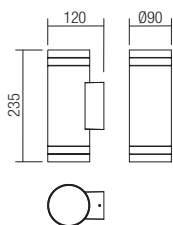

90519

GU10, 1 x max. 28W

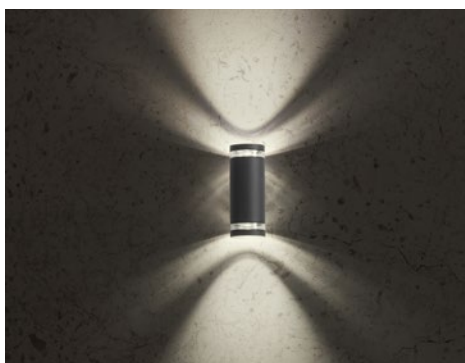



info

Outdoor wall lamps, die cast aluminum body electrostatically painted, available in dark grey or rust patina, glass diffusers. "Wall washer" light effect.

Serie de aplicе pentru exterior, corp din aluminiu turnat sub presiune vopsit în câmp electrostatic, disponibile în variante de culori gri închis sau în finisaj rugină, dispersoare din sticlă.

Efect de lumină "wall washer".

Serie di applique per esterni, corpo in pressofusione di alluminio verniciato a polveri, disponibili in colore grigio scuro o finitura ruggine, diffusori in vetro.

Effetto luce "wall washer".

Серия бра для внешнего освещения, тело из алюминия, литого под давлением и окрашенного в тёмно-серый цвет или с отделочным слоем ржавого цвета, стеклянные диффузоры.

Эффект «струящего» по стенам света.

Kültéri falilámpasorozat, nyomás alatt öntött alumíniumtest, elektrosztatikus mezőben festve, kapható sötétszürke vagy rozsdás fényezésű színekben, üveg diszperzórokkal. „Wall washer” fényhatás.

Серия външни лампи за стена, алуминево тяло, отливан под налягане, боядисани в електростатично поле на разположение във варианти на цветовете тъмно сив или покритие ръжда, стъклени разпръсквачи. Светлинен ефект „wall washer”.

Vonkajšie nástenné svietidlá, hliníkový odliatok, k dispozícii v rôznych farbách - tmavo šedá alebo hrdzavá patina, sklenené difúzory so svetelným efektom.



9352 Dark Grey

9359 Rust

GU10, 2 x max. 35W

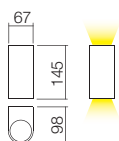

9330 Dark Grey

9358 Rust

GU10, 1 x max. 35W

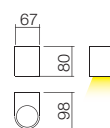



info

Outdoor wall lamp, die cast aluminum body electrostatically painted in matt black, smoky polycarbonate diffuser.

Aplice pentru exterior, corp din aluminiu turnat sub presiune vopsit în câmp electrostatic culoare negru mat, dispersor din policarbonat fumuriu.

Applique per esterni, corpo in pressofusione di alluminio verniciato a polveri in colore nero opaco, diffusore in policarbonato fumè.

Бра для внешнего освещения, тело из алюминия литого под давлением и крашеного в электростатическом поле, матового чёрного цвета, диффузоры из дымчатого поликарбоната.

Kültéri falilámpa, nyomás alatt öntött alumínium test, elektrosztatikus mezőben festve, mat fekete színű, füstös polikarbonát diszperzórral.

Външни лампи, алуминево тяло, отливо под налягане, боядисано в электростатично поле, цвят матов черен, разпръсквач от опушен поликарбонат.

Vonkajšie nástenné svetidlo, hliníkový odliatok, elektrosstatické farbenie - matná čierna, dymový polykarbonátový difúzor.

410



9397

E27, 1 x max. 70W



9820

E27, 1 x max. 42W

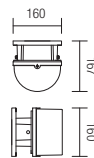



info

Series of outdoor luminaires, die cast aluminium body available in several finishing variants: matt black with smoky polycarbonate diffuser or dark grey with satin polycarbonate diffuser.

Serie de aparate de iluminat pentru exterior, corp din aluminiu turnat sub presiune, disponibile în variante de finisaje: negru mat cu dispersor din policarbonat fumuriu sau gri închis cu dispersor din policarbonat satinat.

Serie di apparecchi d'illuminazione per esterni, corpo in pressofusione di alluminio, disponibili nelle varianti di finitura: nero opaco con diffusore in policarbonato fumè oppure grigio scuro con diffusore in policarbonato satinato.

Серия светильников для наружного освещения, алюминиевый корпус, литый под давлением, в варианте исполнения отделки: чёрного матового цвета, диффузор из дымчатого или тёмного серого цвета, диффузор из сатенированного поликарбоната.

Kültéri világítótestek sorozata, nyomás alatt öntött alumínium test, fényezési lehetőségek: mat fekete füstös polikarbonát diszperzórral vagy sötétszürke szaténos polikarbonát diszperzórral.

Серия екстериорни осветителни тела, тяло от алуминий, лят под налягане, налични във варианти с покритие: матово черно с разсейвател от опушен поликарбонат или тъмно сиво с разсейвател от сатениран поликарбонат.

Rad vonkajších svietidiel, hliníkový odliatok, k dispozícii vo variantách: matná čierna s difúzorom z dymového polykarbonátu alebo tmavo šedá so saténovým-polykarbonátovým difúzorom.



9818 Matt Black

9210 Dark grey

E27, 1 x max. 42W

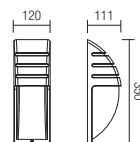





info

Series of wall lamps for exterior, body of polycarbonate and ABS alloy finished in brass, copper or black, anti-UV transparent polycarbonate diffuser.

Serie de aplicie pentru exterior, corp din aliaj de policarbonat cu ABS finisat alamă, cupru sau negru, dispersor din policarbonat transparent anti UV.

Serie di applique per esterni, corpo in lega di policarbonato e ABS, finitura ottone, rame o nera, diffusore in policarbonato trasparente anti UV.

Серия бра для наружного освещения, корпус из сплава поликарбоната и ABS с отделкой из латуни, меди или черного цвета, рассеиватель из прозрачного поликарбоната с защитой от УФ-излучения.

Kültéri fali lámpák, polikarbonát ABS ötvözetű lámpatest, sárgaréz, réz, fekete színben, UV-álló, áttetsző polikarbonát diszperzór.

Серия външни стенни осветителни тела, корпус от поликарбонатна сплав с ABS с месингово, медно или черно покритие, прозрачен анти-UV дифузор от поликарбонат.

Séria nástenných svietidiel do exteriéru, telo z polykarbonátu a zliatiny ABS povrchovo upravené v mosadznej, medenej alebo čiernej farbe, anti-UV priehľadný polykarbonátový difúzor.

90205 Brass
90206 Copper
90207 Black
 E27, 1x max. 28W

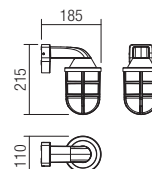



info

Outdoor wall lamp, die cast aluminium body electrostatically painted in dark brown, opal polycarbonate diffuser.

Aplică pentru exterior, corp din aluminiu turnat sub presiune vopsit în câmp electrostatic maron închis și dispersor din policarbonat opal.

Kültéri falikarok, elektrosztatikus mezőben sötétbarnára festett, nyomás alatt öntött alumínium szerkezet, opál polikarbonát diszperzór.

Appliche per esterni, corpo in pressofusione di alluminio, verniciato a polveri marrone e diffusore in policarbonato opalino.

Външна стенна лампа, алуминиев корпус от електроизолационен материал, боядисан в тъмно кафяв, оптичен поликарбонатен дифузор.

Бра для наружного освещения, корпус из литого под давлением алюминия, окрашенного в электростатическом поле в темно-коричневый цвет, рассеиватель из опалового поликарбоната.

Exteriérové nástenné svietidlo, hliníková konštrukcia lakovaná v tmavohnedej farbe, opálový polykarbonátový difúzor.



416

9097

E27, 1 x max. 42W

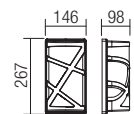

info

Wall lamp for outdoor, opal polycarbonate body, frontal part of fretted metal finished matt black with gold patina.

Aplică pentru exterior, corp din polycarbonat opal cu parte frontală din metal traforat finisaj negru cu patină aurie.

Applique da esterni, corpo in polycarbonato bianco opale, frontale in metallo con decoro traforato, finitura nero patinato oro.

Бра для наружного освещения, опаловый корпус из поликарбоната, фронтальная часть из матового металла с отделкой белого цвета и золотой патиной.

Beltéri falikar opál polikarbonát szerkezet, oldalt perforált fekete antik arany fémrészekkel.

Екстериорен аплик, тяло от опалов поликарбонат, предна част от метално черно матово покритие със златна патина.

Nástenná exteriérová lampa, opálové polykarbonátové teleso, čelná časť z plechu v matnej čiernej so zlatou patinou.



9014 Black/Gold

E27, 1 x max. 42W

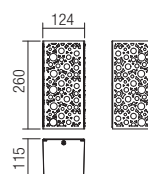

info

Outdoor wall lamps, die cast aluminium body electrostatically painted in dark grey or in rust finishing, opal polycarbonate diffuser.

Aplice pentru exterior, corp din aluminiu turnat sub presiune vopsit în câmp electrostatic culoare gri închis sau finisat rugină și dispersor din policarbonat opal.

Applique per esterni, corpo in pressofusione di alluminio verniciato a polveri grigio scuro o con finitura ruggine, diffusore in policarbonato opalino.

Бра для наружного освещения, корпус из литого под давлением алюминия, окрашен в электростатическом поле в темно-серый или с эффектом ржавчины, рассеиватель из опалового поликарбоната.

Kültéri falikarok, elektrosztatikus mezőben sötétszürkérev festett vagy patinásított, nyomás alatt öntött alumínium szerkezet, opál polikarbonát diszperzór.

Външни стенни лампи, алуминиеви корпуси с электростатично боядисване в тъмно сиво или с ръжда, полипропилен с оптичен поликарбонат.

Exteriérové nástenné svietidlá, hliníkový odliatok lakovaný v tmavošedej farbe alebo s povrchovou úpravou hrdzavou, opálový polykarbonátový difúzor.



9094 Dark Grey

9095 Rust

E27, 1 x max. 42W

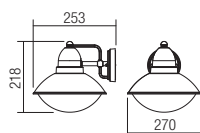



info

Wall light fittings for exterior equipped with SMD LEDs, housing of die-cast aluminum electrostatically painted in sand white, dark grey or corten, diffuser of opal polycarbonate.

Aplice pentru exterior echipate cu LED-uri SMD, corp din aluminiu turnat sub presiune vopsit în câmp electrostatic alb mat, gri închis sau corten, dispensor din policarbonat opal.

Kültéri falilámpák, SMD LED-el szerelve, elektrosztatikus mezőben festett, nyomás alatt öntött alumínium szerkezet, matt fehér, sötét szürke vagy corten, opál polikarbonát diszperzór.

Apliche per esterni equipaggiati con LED SMD, corpo in pressofusione di alluminio verniciato a polveri colore bianco opaco, grigio scuro o corten, diffusore in policarbonato opalino.

Аплици за екстериор, оборудвани с LED-ове SMD, алуминиево тяло, излято под налягане, боядисано в електростатично поле в матово бяло, тъмно сиво или кортен, опален поликарбонатен дифузер.

Бра для наружного освещения, оснащенные светодиодами SMD, с корпусом из литого под давлением алюминия, окрашенным в электростатическом поле в матово-белый, темно-серый или цвет кортеновской стали, с рассеивателем из опалового поликарбоната.

Exteriérové nástenné svietidlá vybavené SMD LED diódami, teleso z tlakovo liateho hliníka elektrostaticky lakované v pieskovej bielej, tmavosivej alebo cortenovej farbe, difúzor z opálového polykarbonátu.

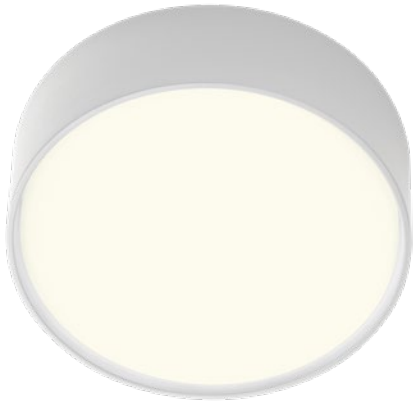

420

90494 Sand White
90495 Dark Grey
90496 Corten
 SMD LED · 10W · 3000K · CRI 80
 LED flux: 1250 lm
 Luminaire flux: 766 lm

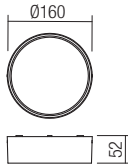

90516 Dark Grey
 SMD LED · 10W · 3000K · CRI 80
 LED flux: 1250 lm
 Luminaire flux: 860 lm

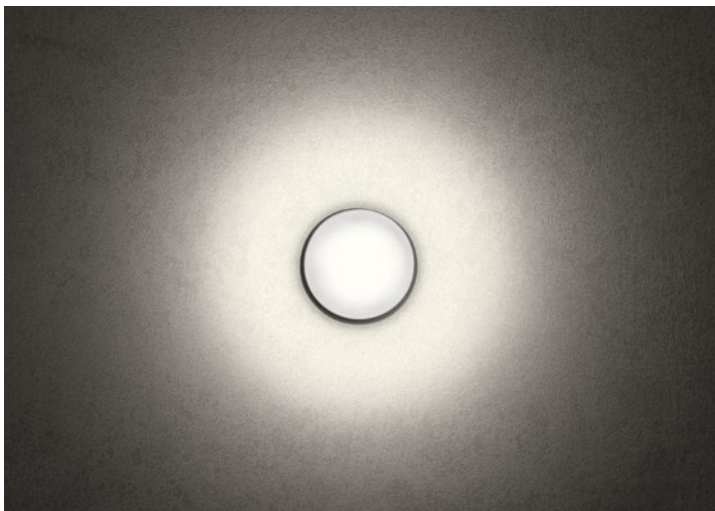
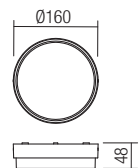



info

Ceiling lamp for exterior equipped with warm white and cool white SMD LEDs, fitted TUYA control system.

Housing of polycarbonate and ABS white alloy, anti-UV opal polycarbonate diffuser.

TUYA system regulates the following functions: ON/OFF, adjustment of light intensity from 10 to 100%, selection of the color temperature from warm white to cool white, programming of the start/stop time

Plafonieră pentru exterior echipată cu LED-uri SMD alb cald și alb rece, dotată cu sistem de control TUYA.

Corp din aliaj de policarbonat și ABS alb, dispersor din policarbonat opal anti UV.

Prin sistemul de control TUYA se pot seta următoarele funcții: ON/OFF, reglarea intensității luminoase între 10-100%, setarea temperaturii de culoare a luminii de la alb cald la alb rece, programarea timpului de pornire/oprire.

Plafoniera per interni equipaggiata con LED SMD bianco caldo e bianco freddo, dotata di sistema di controllo TUYA. Corpo in lega di policarbonato e ABS bianco, diffusore anti UV in policarbonato opale.

Tramite il sistema di controllo TUYA si possono personalizzare molteplici funzioni: ON/OFF, regolazione dell'intensità della luce da 10 a 100%, variazione della temperatura del colore da bianco caldo a bianco freddo e programmazione del tempo di funzionamento compreso di accensione/spegnimento.

Потолочный светильник для наружного освещения, оснащенный светодиодами SMD теплого и холодного белого цветов, оснащен системой управления TUYA. Корпус из сплава поликарбоната и белого ABS, рассеиватель из опалового поликарбоната с защитой от УФ-излучения.

Система TUYA регулирует следующие функции: ВКЛ/ВЫКЛ, регулировка интенсивности света от 10 до 100%, выбор цветовой температуры от теплого белого до холодного белого, программирование времени вкл/выкл.

Kültéri mennyezeti lámpa, hideg vagy meleg színű SMD LED-el szerelve, TUYA vezérlő rendszerrel, polikarbonát ABS ötvözetű lámpatest, sárgaréz, UV-álló, áttetsző polikarbonát diszperzór.

A TUYA rendszernek a következő funkciói vannak: KI/BE, fényerőszabályozás 0-100%, hidegről meleg fehér fényre való váltás, be/ki kapcsolás programálása.

Таванна външна лампа, оборудвана с топло бели и студено бели SMD светодиоди, вградена система за управление TUYA Корпус от поликарбонат и ABS бяла сплав, анти-UV опалов дифузор от поликарбонат. Системата TUYA регулира следните функции: ВКЛ/ИЗКЛ, настройка на интензитета на светлината от 10 до 100%, избор на цветна температура от топло бяло до студено бяло, програмиране на времето за стартиране/спиране.

Vonkajšie stropné svietidlo vybavené teplými a studenými bielymi SMD LED diódami, vybavené radiacím systémom TUYA.

Teleso z polykarbonátu a bielej zliatiny ABS, polykarbonátový difúzor anti-UV opál.

Systém TUYA reguluje nasledujúce funkcie: ON/OFF, nastavenie intenzity svetla od 10 do 100%, výber teploty farby od teplej bielej po studenú bielu, programovanie času štart/stop.



Wi-Fi CONNECTION APP CONTROL

Available on



Works with



90208

SMD LED · 25W
3000-6500K · CRI 80
LED flux: 2400 lm
Luminaire flux: 2098 lm

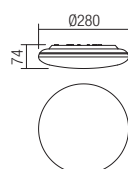



info

Ceilings lamp for exterior, aluminium structure electrostatically painted in sand white or dark grey, transparent glass diffusers. GU10 bulbs not included.

Plafoniere pentru exterior, structură din aluminiu vopsit în câmp electrostatic alb mat sau gri închis, dispersoare din sticlă transparentă.
Becurile GU10 nu sunt incluse.

Plafoniere per esterni, struttura in alluminio verniciato a polveri bianco opaco o grigio scuro, diffusori in vetro trasparente.
Lampadine GU10 non incluse.

Потолочный светильник для наружного освещения, корпус из алюминия окрашен в электростатическом поле в темно-серый цвет, рассеиватели из прозрачного стекла.
Лампы GU10 не включены в комплект.

Kültéri mennyezeti lámpák, elektrosztatikus mezőben matt fehérre vagy sötét szürkére festett alumínium szerkezet, áttetsző üveg disperzók.
GU10 izzó nem tartozék.

Таванни осветления за екстериор, структура от алуминий боядисана в электростатично поле в цвят матово бяло или тъмно сиво, дифузери от прозрачно стъкло.
Крушките GU10 не са включени.

Stropné lampy pre exteriér, hliníková konštrukcia elektrostaticky lakovaná matnou bielou alebo tmavošedou farbou s priehľadnými sklenenými difúzormi.
Žiarovky GU10 nie sú súčasťou balenia.



90181 Sand White
90182 Dark Grey
 GU10, 1 x max. 35W

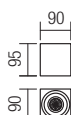

90179 Sand White
90180 Dark Grey
 GU10, 1 x max. 35W





info

Light fittings for exterior equipped with SMD LEDs, housing of die cast aluminum electrostatically painted in dark grey, diffuser of opal polycarbonate.

Corpuri pentru exterior echipate cu LED-uri SMD, corp din aluminiu turnat sub presiune vopsit în câmp electrostatic gri închis, dispersor din policarbonat opal.

Apparecchi per esterni equipaggiati con LED SMD, corpo in pressofusione di alluminio verniciato a polveri colore grigio scuro, diffusore in policarbonato opalino.

Наружные светильники, оснащенные светодиодами SMD LEDs, алюминиевый корпус, литый под давлением, с электростатической покраской в темно-серый цвет, опаловый поликарбонатный рассеиватель.

Kültéri lámpa testek, SMD LED-el szerelve, nyomás alatt öntött alumínium szerkezet, elektrosztatikus mezőben festett sötét szürke színű, opál polkarbonát diszperzór.

Тела за екстериор, разполагат със SMD светодиоди, тяло от лят под налягане алуминий, боядисано в электростатично поле в тъмно сиво, дифузер от опалов поликарбонат.

Svietidlo do exteriéru vybavené SMD LED diódami, kryt z hliníkového tlakového odliatku elektrosztaticky lakovaný v tmavo šedej farbe, difúzor z opálového polykarbonátu.



426

90279

SMD LED · 8W
3000K · CRI 80
LED flux: 960 lm
Luminaire flux: 655 lm

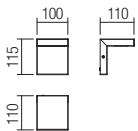

90280

SMD LED · 8W
3000K · CRI 80
LED flux: 960 lm
Luminaire flux: 655 lm

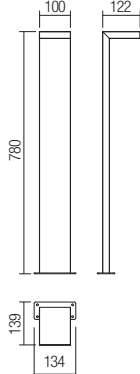



info

Outdoor light fixtures, die cast aluminium body electrostatically painted in dark grey, transparent glass diffusers.

Corpuri de iluminat pentru exterior, structură din aluminiu turnat sub presiune vopsit în câmp electrostatic gri închis, dispersoare din sticlă transparentă.

Apparecchi per esterni, corpo in pressofusione di alluminio verniciato a polveri colore grigio scuro, diffusori in vetro trasparente.

Наружные светильники, структура из алюминия, литого под давлением, с электростатической покраской в темно-серый, прозрачные стеклянные рассеиватели.

Kültéri lámpa testek, SMD LED-el szerelve, nyomás alatt öntött alumínium szerkezet, elektrosztatikus mezőben festett sötét szürke, áttetsző üveg diszperzór.

Тела за екстериор, структура от лят под налягане алуминий, боядисана в электростатично поле в тъмно сив, дифузери от прозрачно стъкло.

Exteriérové svietidlá, telo z hliníkového tlakového odliatku, elektrostáticky lakované tmavo-šedej farbe, priehľadným skleneným difúzorom.



90281

E27, 1 x max. 42W

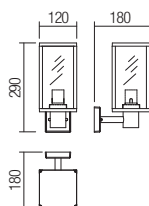

90282

E27, 1 x max. 42W

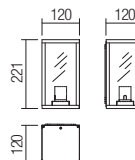

90283

E27, 1 x max. 42W

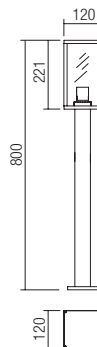





430

info

Outdoor series of lamps, black polycarbonate body with spheric diffuser of opal acryl or smoky variant.
The poles are made out of zinc-coated steel, PVC coated, UV and corrosion resistant.

Serie de lămpi pentru exterior, corp din policarbonat negru cu dispersor sferic din acril opal sau variantă fumuriu.
Stâlpii sunt din oțel zincat îmbrăcat în PVC, rezistent la raze UV și coroziune.

Serie di lampade per esterni, corpo in policarbonato nero, diffusore sferico in acrilico opalino o nella variante fumè.
Pali con anima interna in acciaio zincato e rivestimento esterno alettato in PVC, resistenti ai raggi UV e alla corrosione.

Серия бра для внешнего освещения, тело из чёрного поликарбоната со сферическим диффузором из акрила цвета опала или дымчатого цвета.
Столбы сделаны из оцинкованной стали, по-крытой в ПВХ и устойчивой к ультрафиолетовому излучению и коррозии.

Kültéri lámpasorozat, fekete polikarbonát test, opálos vagy füstös akril gömbszerű diszperzórral.
Az oszlopok cinkelt acélból készültek, mely PVC-vel van bevonva, ellenáll az UV sugaraknak és a korrózióknak.

Серия лампы за стена, тяло от черен поликарбонат със сферичен разпръсквач от опален акрил или опушен вариант.
Столбове са от поцинкована стомана, облечена в PVC, устойчив на UV лъчи и корозия.

Vonkajšia séria svietidiel, čierny polykarbonát s guľovým difúzorom z opálového akrylu alebo dymová varianta.
Tyče sú vyrobené z pozinkovanej ocele, potiahnuté PVC, odolné voči UV žiareniu a korózii.





Ø20cm

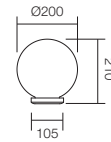
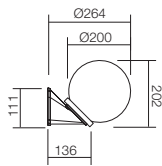
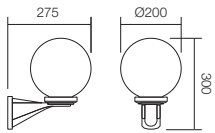

9788 Smoky
9787 Opal
 E27, 1 x max. 28W



9866 Smoky
9867 Opal
 E27, 1 x max. 28W



9760 Smoky
9761 Opal
 E27, 1 x max. 28W



432

Ø25cm

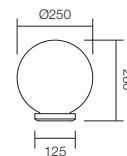
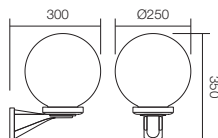
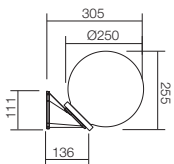

9872 Smoky
9873 Opal
 E27, 1 x max. 42W



9790 Smoky
9789 Opal
 E27, 1 x max. 42W



9770 Smoky
9771 Opal
 E27, 1 x max. 42W



Ø20cm

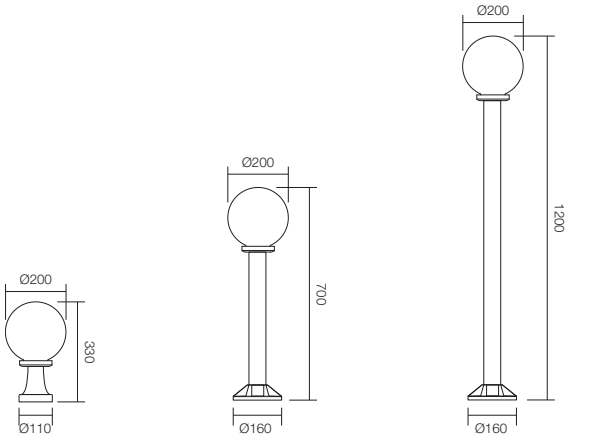

9764 Smoky
9765 Opal
E27, 1x max. 28W



9768 Smoky
9769 Opal
E27, 1x max. 28W



9766 Smoky
9767 Opal
E27, 1x max. 28W



Ø25cm

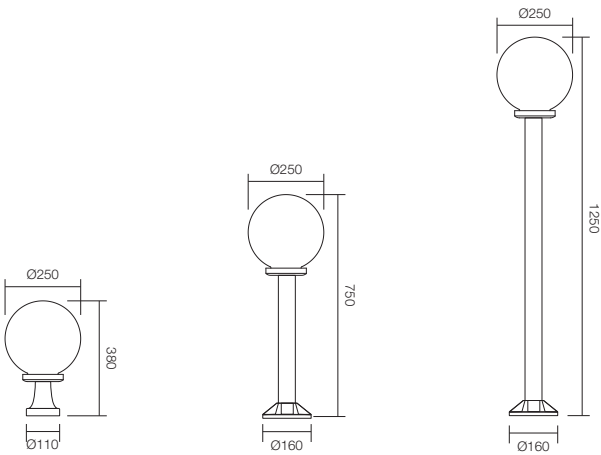

9774 Smoky
9775 Opal
E27, 1x max. 42W



9779 Smoky
9780 Opal
E27, 1x max. 42W



9776 Smoky
9777 Opal
E27, 1x max. 42W



info

Adjustable miniprojector for outdoor, housing of die cast aluminum electrostatically painted in dark grey, glass diffuser and plastic accessory for ground installation.

Miniprojector orientabil pentru exterior, corp din aluminiu turnat sub presiune vopsit gri închis, difuzor din sticlă și accesoriu din plastic pentru montaj în pământ.

Miniproiettore orientabile da esterni, corpo in pressofusione di alluminio verniciato grigio scuro, diffusore in vetro, equipaggiato con accessorio in plastica per installazione su terreno.

Регулируемый мини-проектор для наружного освещения, корпус из алюминия литого под давлением, окрашен в электростатическом поле в темно-серый цвет, стеклянный рассеиватель и пластиковый аксессуар для наземного монтажа.

Kültéri mozgatható mini fényvető, szürke nyomás alatt öntött alumínium szerkezet, üveg diszperzór, műanyag tartozék a földbe való rögzítéshez.

Регулируем мини прожектор за экстернор, тяло от алюминий, лят под налягане, в цвет тъмно сиво, стъклен дифузер и пластмасов аксесоар за монтаж в земята.

Nastaviteľný miniprojektor pre vonkajšie použitie, kryt z tlakovo liateho hliníka elektrostaticky lakovaný v tmavo šedej farbe, sklenený difúzor a plastové príslušenstvo pre inštaláciu na zem.



90183

GU10, 1x max. 35W

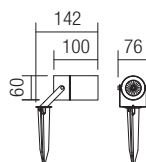

info

Adjustable miniprojectors for outdoor equipped with SMD LEDs, housing of black polypropylene, transparent polycarbonate diffuser. Delivered with base for wall/ceiling installation and spike for ground fixing.

Miniproiectoare orientabile pentru exterior echipate cu LED-uri SMD, corp din polipropilenă neagră, dispersor din policarbonat transparent. Se livrează cu bază pentru montaj pe tavan/perete și accesoriu de fixat în pământ.

Miniproiettori orientabili da esterni equipaggiati con LED SMD, corpo in polipropilene nero, diffusore in policarbonato trasparente. Viene fornito con basetta per installazione a parete/soffitto ed accessorio per fissaggio a terreno.

Ориентируемые мини прожектора для наружного освещения, оснащенные светодиодами SMD, корпус из черного полипропилена, рассеиватель из прозрачного поликарбоната. Поставляются с основанием для настенного или потолочного монтажа и приспособлением для установки на газон.

Kültéri mozgatható minifényvetők, SMD LED-el ellátva, fekete polipropilén szerkezet, áttetsző polikarbonát diszperzór. Szállítva mennyezetre/falra szerelhető szerkezettel, mellékelve egy földi rögzítéshez való tartozékkal.

Екстериорен насочващ минипрожектор, оборудван с SMD диоди, корпус от черен полипропилен и прозрачен поликарбонатен дифузер. Доставка се с основа за монтаж на стена/теван или шип за земя.

Nastaviteľné exteriérové miniprojektory, vybavené LED diódami SMD, z čierneho polypropylénu, transparentný polykarbonátový difúzor. Dodáva sa so základňou pre montáž na stenu/ strop a hrot na upevnenie na zemi.



Standard dimensions

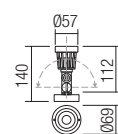

Dimensions + pichet

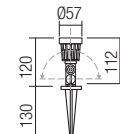

3000K Light model

9997

SMD LED · 5W
3000K · CRI 85
LED flux: 445 lm
Luminaire flux: 400 lm



4000K Light model

9998

SMD LED · 5W
4000K · CRI 85
LED flux: 465 lm
Luminaire flux: 420 lm



info

Outdoor or indoor recessed floor or wall spot.
Die cast aluminum body with tempered glass diffuser, external frame made out of steel.

It handles a stationary load of maximum 2000 Kg and a dynamic load of a car passing with a maximum speed of 25 km/h.
Black thermoplastic housing included.

Spot de încadrat în pardoseală sau perete, pentru exterior sau interior.
 Corp din aluminiu turnat sub presiune cu dispersor din sticlă temperată, ramă exterioară din inox.
 Suportă o sarcină statică de maxim 2000 Kg și se poate trece cu mașina cu o viteză maximă de 25 km/h.
 Carcasa din termoplastice de culoare negru inclusă.

Faretto ad incasso per pavimento o parete, da esterni e interni.
 Corpo in pressofusione di alluminio con diffusore in vetro temperato, cornice esterna in acciaio inox.
 Supporta un carico statico massimo di 2000 Kg e il passaggio di una autovettura con una velocità massima di 25 km/h.
 Controcassa di posa in opera in materiale termoplastico di colore nero inclusa.

Встраиваемое в потолок или в стену световое пятно для внешнего/внутреннего освещения.
 Тело из алюминия, литого под давлением, диффузор из закаленного стекла.
 Поддерживает статическую нагрузку не более 2000 кг и можно проезжать на машине с максимальной скоростью 25 км/ч.
 Оснащено термопластичным каркасом чёрного цвета.

Padlóba vagy falba beépítendő szpot, bel- vagy kültéri használatra.
 Nyomás alatt öntött alumíniumtest, temperált üveg diszperzórral, inox kerettel.
 Állóképessége legtöbb 2000 K, autóval legfeljebb 25 k/h-s sebességgel lehet rajta áthaladni.
 Hőre ellenálló műanyag burkolata fekete színű.

Spot за вграждане в под или стена, външно или вътрешно.
 Алуминево тяло, отливо под налягане, с разпръсквач от темперирано стъкло, външна рамка от неръждаема стомана.
 Поддържа максималното статично натоварване от 2000 Кг и може да пътува с автомобил с максимална скорост от 25 км/ч.
 Черниата термoplastична кутия включени.

Vonkajšie alebo interiérové zapustené svetlo do zeme alebo na stenu.
 Hliníkový odliatok, difúzor z tvrdého skla, vonkajší rám vyrobený z ocele.
 Zvládne statické zaťaženie maximálne 2000 kg a je odolné prejdeniu autom s maximálnou rýchlosťou 25 km / h.
 Čierna termoplastická montážna krabica je súčasťou.

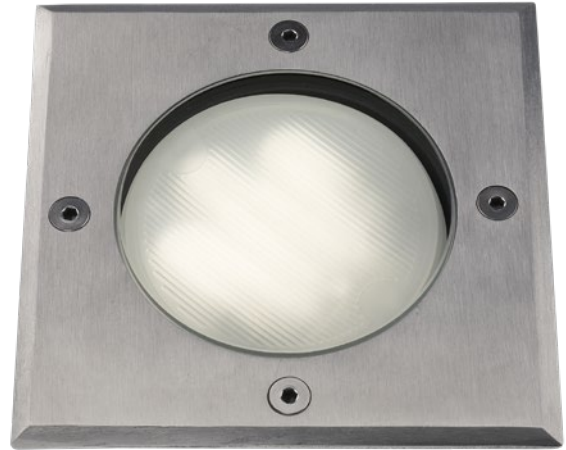

9237

GX53, 1 x max. 9W



Ø114 mm

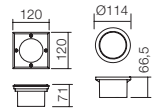

436



9236

GX53, 1 x max. 9W



Ø114 mm

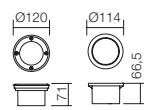



9385

GU10, 1x max. 28W

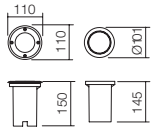
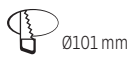

9386

GU10, 1x max. 28W

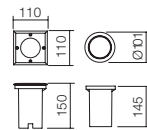

info

Outdoor lamps, die cast aluminum body antique black finish with gold patina, trimmed transparent glass diffusers.

Serie de lămpi pentru exterior, corp din aluminiu turnat sub presiune finisat negru antic cu patină aur, dispersoare din sticlă fațetată transparentă.

Lampade da esterni, corpo in pressofusione di alluminio finitura nero patinato oro, diffusori in vetro molato trasparente.

Серия светильников для наружного освещения, алюминиевый корпус, литый под давлением, отделочный слой античного чёрного цвета с золотой патиной, диффузоры из прозрачного граненого стекла.

Kültéri lámpák sorozata, nyomás alatt öntött alumínium test, antik festés aranyozott fénnel, áttetsző csiszolt üveg diszperzőrok.

Серия екстериорни лампи, тяло от алуминий, лят под налягане, покритие в антично черно със златна патина, разсейватели от прозрачно фасетирано стъкло.

Vonkajšie lampy, hliníkový odliatok v čiernom prevedení so zlatou patinou, priehľadné sklo.



9607

E27, 1 x max. 42W





9604

E27, 1 x max. 42W

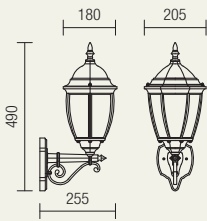

9605

E27, 1 x max. 42W

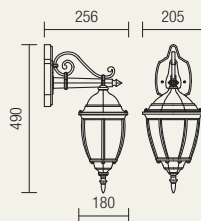



9606

E27, 1 x max. 42W

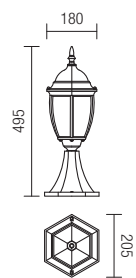

9608

E27, 1 x max. 42W

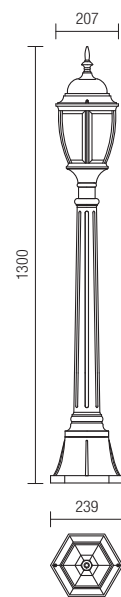

9609

E27, 2 x max. 42W

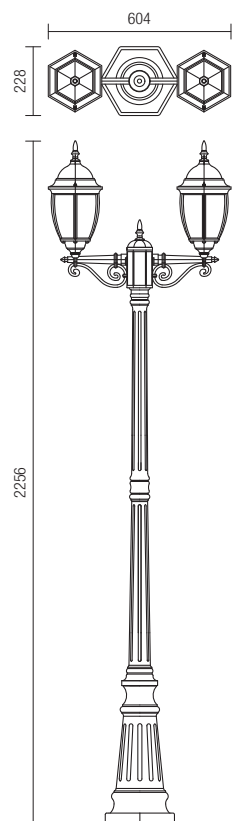



9609

441

info

Series of outdoor lighting fixtures, die cast aluminum body electrostatically painted in matt black, transparent polycarbonate diffusers.

Serie de corpuri de iluminat pentru exterior, structură din aluminiu turnat sub presiune, vopsită în câmp electrostatic negru mat, dispersoare din policarbonat transparent.

Serie di apparecchi d'illuminazione per esterni, corpo in pressofusione di alluminio, verniciato a polveri colore nero opaco, diffusori in policarbonato trasparente.

Серия светильников для наружного освещения, конструкция из алюминия, литого под давлением, окрашенная в электростатическом поле черного матового цвета, диффузоры из прозрачного поликарбоната.

Kültéri világítótest, elektrosztatikus térben matfeketére festett, nyomás alatt öntött alumínium szerkezettel, áttetsző polikarbonát diszperzórokkal.

Серия екстериорни осветителни тела, структура от алуминий, лят под налягане, боядисан в матово черно электростатично поле, разсейватели от прозрачен поликарбонат.

Séria vonkajších svietidiel, hliníkový odliatok elektrostaticky lakovaný v matne čiernej farbe, priehľadný polykarbonátový difúzor.



9156

E27, 1 x max. 28W

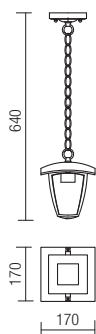

9154

E27, 1 x max. 28W

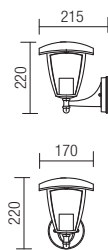

9155

E27, 1 x max. 28W

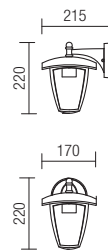



9156

443



9158

E27, 2 x max. 28W

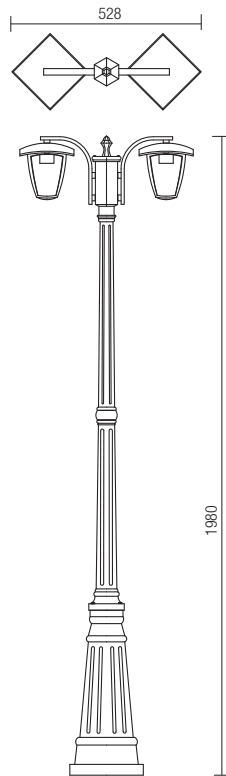

9157

E27, 1 x max. 28W

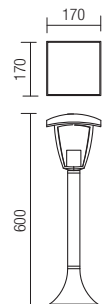



info

Series of outdoor lamps, die cast aluminum and metal structure electrostatically painted in black with copper patina finishing, transparent glass diffuser.

Serie de corpuri de iluminat pentru exterior, structură din aluminiu turnat sub presiune și metal vopsit în câmp electrostatic negru cu patină cupru, dispersor din sticlă transparentă.

Serie di lampade per esterni, struttura in pressofusione di alluminio e metallo verniciato a polveri, finitura nero patinato rame, diffusori in vetro trasparente.

Серия светильников для наружного освещения, со структурой из алюминия литого под давлением и металла окрашенного в электростатическом поле в черный цвет с медной патиной, рассеиватель из прозрачного стекла.

Kültéri világítótestek, nyomás alatt öntött alumínium és elektrosztatikus mezőben fekete és antik réz színűre festett fémszerkezet, áttetsző üveg diszperzor.

Серия екстериорни осветителни тела, структура от алуминий, лят под налягане и метал, электростатично боядисан в черно с медна патина, разсейвател от прозрачно стъкло.

Séria vonkajších svietidiel z hliníkového odliatku a kovovej konštrukcie elektrosťaticky maľovaných na čiernom povrchom s medenou patinou, priehľadné sklenené difúzory.

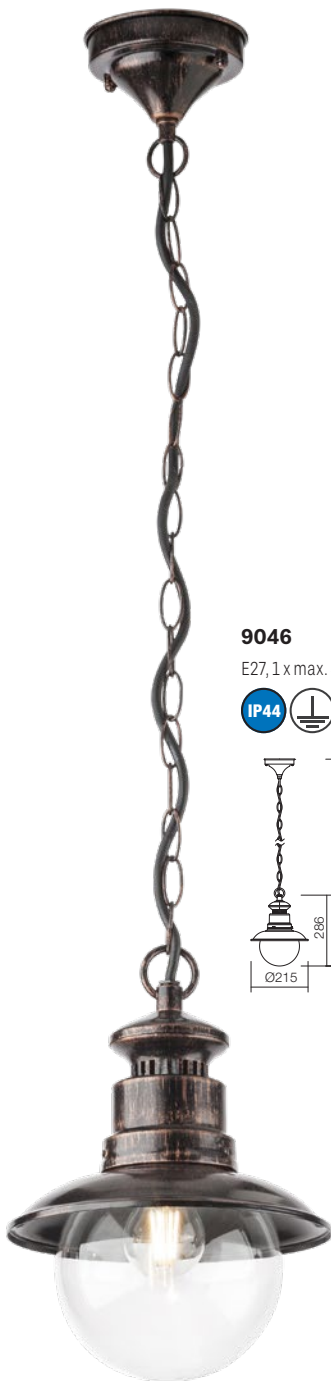

9046

E27, 1 x max. 42W

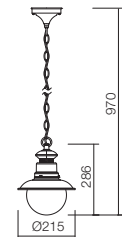

9045

E27, 1 x max. 42W

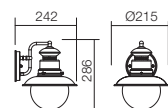

9047

E27, 1 x max. 42W

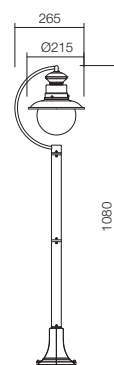





info

Outdoor series of lamps, die cast aluminum in rust patina finishing, glass diffuser.

Serie de corpuri de iluminat pentru exterior, corp din aluminiu turnat sub presiune, finisaj rugină, dispersor sticlă.

Serie di lampade per esterni, corpo in pressofusione di alluminio finitura ruggine, diffusore in vetro.

Серия осветительных тел для внешнего освещения, тело из алюминия, литого под давлением, отделочный слой ржавого цвета, стеклянный диффузор.

Kültéri világítótestek sorozata, nyomás alatt öntött alumíniumtest, rozsdás fényezéssel, üveg diszperzórral.

Серия вьншни осветителни тела, алуменево тяло, отливано под налягане, покритие ржда, стьклен разпрьсквач.

Vonkajšia séria svietidiel, hliníkový odliatok, hrdzavá patina, sklený difúzor.

9264

E27, 1 x max. 42W



9263

E27, 1 x max. 42W



9262

E27, 1 x max. 42W

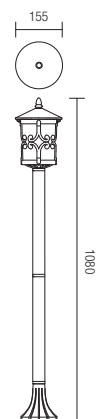





450

9259

E27, 1 x max. 42W

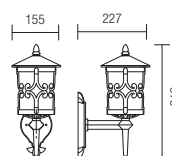

9260

E27, 1 x max. 42W

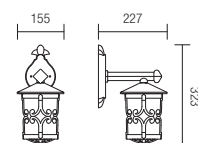

9261

E27, 1 x max. 42W





info

Series of outdoor wall lamps, die cast aluminum body black finish with copper patina, polycarbonate diffuser.

Serie de lămpi pentru exterior, corp din aluminiu turnat sub presiune finisaj negru cu patină cupru, dispersor din policarbonat.

Serie di lampade per esterni, corpo in pressofusione di alluminio finitura nero patinato rame, diffusore in policarbonato.

Серия ламп для внешнего освещения, тело из алюминия, литого под давлением, отделочный слой чёрного цвета с медной патиной, диффузор из поликарбоната.

Kültéri lámpacsaldát, nyomás alatt öntött alumínium lámpatest fekete-réz patinás fényezés, polikarbonát diszperzór.

Серия външни лампи, алуминево тяло, отливо под налягане, черно покритие с медна патина, разпръсквач от поликарбонат.

Rad vonkajších nástenných svietidiel, hliníkový odliatok v čiernom prevedení s medenou patinou, polykarbonátový difúzor.



9841

E27, 1 x max. 42W

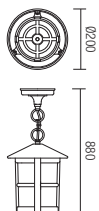

9839

E27, 1 x max. 42W

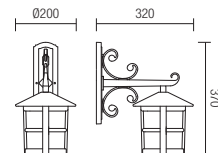



info

Series of light fixtures for outdoor, die cast aluminium structure finished in matt white with gold patina, transparent glass diffusers.

Serie de corpuri de iluminat pentru exterior, structură din aluminiu turnat, finisaj alb mat cu patină aurie, dispersoare din sticlă transparentă.

Kültéri lámpatestek, matt fehér antik arany öntött alumínium szerkezet, áttetsző üveg disperzör.

Serie di apparecchi da esterni, corpo in pressofusione di alluminio finitura bianco opaco patinato oro, diffusori in vetro trasparente.

Серия от екстериорни осветителни тела, основа от лят алуминий, бяло матово покритие със златна патина и прозрачен стъклен дифузер.

Серия светильников для наружного освещения, структура из алюминия литого под давлением, окрашенного в белый цвет с золотой патиной, рассеиватели из прозрачного стекла.

Séria exteriérových svietidiel, hliníková konštrukcia z liateho odliatku v matnej bielej farbe so zlatou patinou, difúzory z priehľadného skla.

9676

E27, 1 x max. 42W

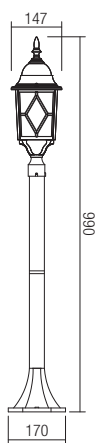
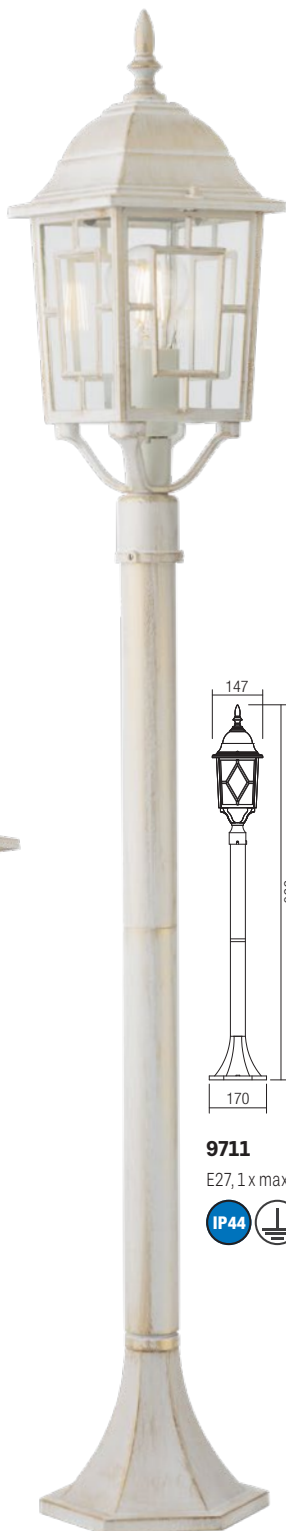
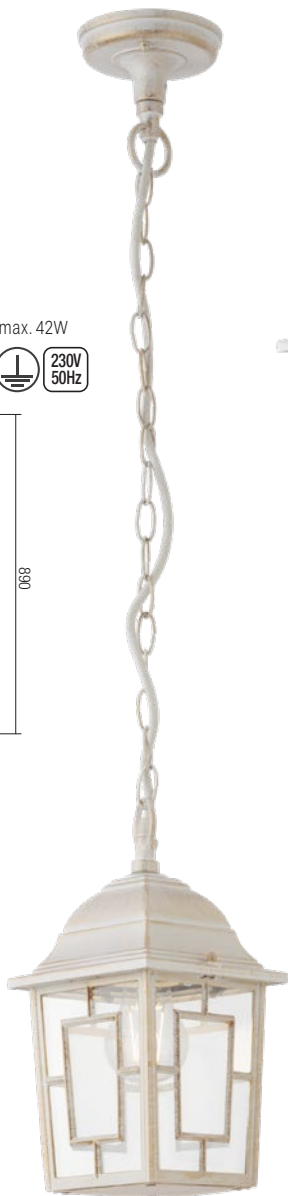
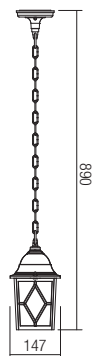

9711

E27, 1 x max. 42W



9674

E27, 1 x max. 42W

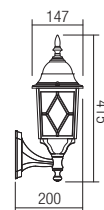

9675

E27, 1 x max. 42W

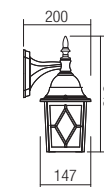

9710

E27, 1 x max. 42W





info

Series of outdoor light fittings, body in die cast aluminium, black with gold patina finish, diffusers in ornamental glass with bubble model.

Serie de lămpi pentru exterior, corp din aluminiu turnat sub presiune, finisaj negru cu patină aurie, dispersoare din sticlă ornamentală cu efect bule de aer.

Serie di lampade per esterni, corpo in pressofusione di alluminio finitura nero patinato oro, diffusori in vetro effetto bolle.

Серия светильников для наружного освещения, алюминиевый корпус, литый под давлением, отделочный слой чёрного цвета с золотой патиной, декоративные стеклянные диффузоры с пузырьковым эффектом.

Kültéri lámpasorozat, nyomás alatt öntött alumínium test, aranyozott patinával, fekete kivitelezéssel, díszítő üveg diszperzór légbuborék effektussal.

Серия екстериорни лампи, тяло от алумуний, лят под напрежение, черно покритие със златиста патина, разсейватели от стъкло, украсено с ефект въдушни мехурчета.

Rad vonkajších svietidiel z liateho hliníka, čierne so zlatou patinu, difúzory z okrasného skla s bublinami.



456

9953

E27, 1 x max. 42W

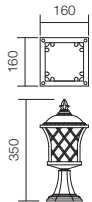

9961

E27, 1 x max. 42W

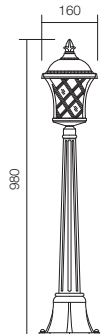



9951

E27, 1 x max. 42W

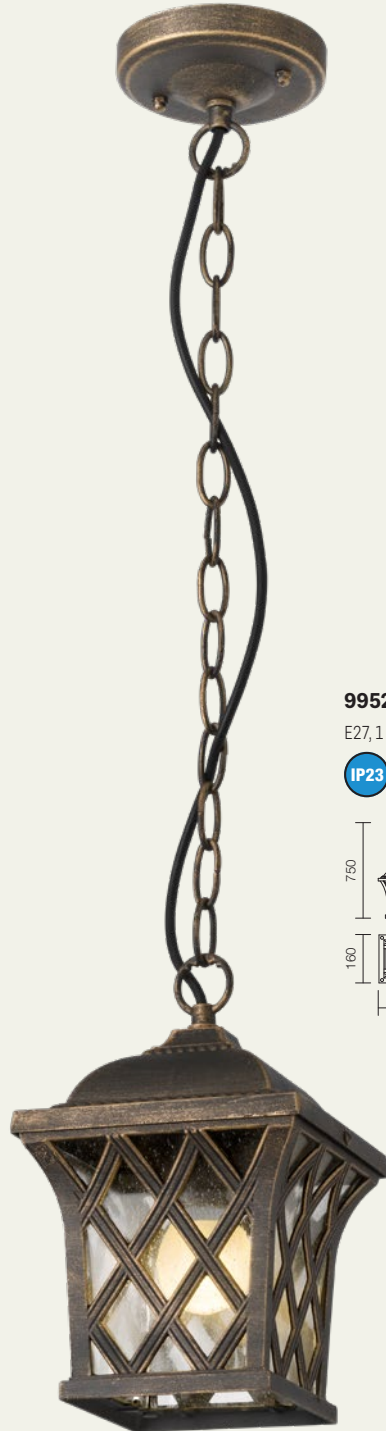
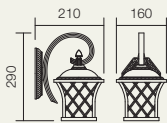

9952

E27, 1 x max. 42W



info

Light fixtures for outdoor, metal structure finished in black with copper patina, cognac tinted "water glass" diffuser.

Serie de corpuri de iluminat pentru exterior, structură din metal finisat negru cu patină cupru, dispersor din sticlă tip "water glass" culoare cognac.

Apparecchi per esterni, struttura in metallo finitura nero con patina di rame, diffusore in vetro tipo "water glass" cognac.

Серия светильников для наружного освещения, структура из металла отделанного в черный цвет с медной патиной, рассеиватель с эффектом "мокрого стекла" коньячного цвета.

Kültéri lámpatestek, fekete réz patina fémszerkezet, konyak színű "water glass" típusú diszperzór.

Екстериорни осветителни тела, метална структура, завършена в черно с медна патина, дифузер от оцветено "водно стъкло".

Exteriérové svietidlá, kovová konštrukcia v čiernom prevedení s medenou patinou, koňakom tónovaným difúzorom "vodného skla".



458

9600

E27, 1 x max. 42W

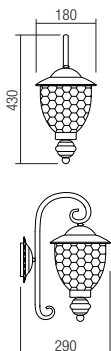

9632

E27, 1 x max. 42W

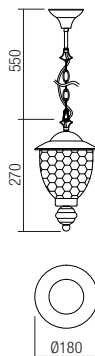

9634

E27, 1 x max. 42W

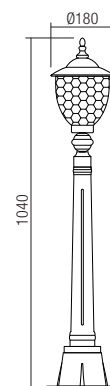

9633

E27, 1 x max. 42W

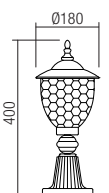



info

Series of outdoor light fittings, body in die cast aluminium electrostatically painted with antique brown finishing, diffusers of ornamental glass with bubble model.

Serie de corpuri de iluminat pentru exterior, corp din aluminiu turnat sub presiune, vopsit în câmp electrostatic, finisat maro învechit, dispersoare din sticlă ornamentală cu efect bule de aer.

Serie di lampade per esterni, corpo in pressofusione di alluminio finitura marrone anticato, diffusore in vetro effetto bolle.

Серия светильников для наружного освещения, алюминиевый корпус, литый под давлением, окрашенный в электростатическом поле, отделочный слой античного коричневого цвета, декоративные стеклянные диффузоры с пузырьковым эффектом.

Kültéri világítótestek sorozata, nyomás alatt öntött alumínium test, elektrosztatikus mezőben festve, régies barna kivitelezéssel, díszítő üveg diszperzór légbuborék effektussal.

Серия екстериорни осветителни тела, тяло от алуминий, лят под налягане, боядисано в электростатично поле, с антично кафяво покритие, разсейватели от стъкло, украсено с ефект въздушни мехурчета.

Rad vonkajších svietidiel, liaty hliník, lakované v elektrostatickom poli, starožitná hnedá úprava, difúzory - ornamentálne sklá s bublinami.



9960

E27, 1 x max. 42W

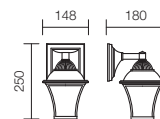

9959

E27, 1 x max. 42W

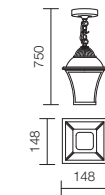



General index

<u>01-239</u>	356	<u>01-1479</u>	60	<u>01-2147</u>	189	<u>01-2400</u>	220
<u>01-398</u>	356	<u>01-1526</u>	342	<u>01-2148</u>	189	<u>01-2401</u>	220
<u>01-543</u>	357	<u>01-1527</u>	342	<u>01-2149</u>	189	<u>01-2402</u>	218
<u>01-544</u>	357	<u>01-1621</u>	104	<u>01-2150</u>	189	<u>01-2403</u>	218
<u>01-854</u>	298	<u>01-1636</u>	69	<u>01-2151</u>	189	<u>01-2404</u>	222
<u>01-855</u>	298	<u>01-1637</u>	69	<u>01-2152</u>	189	<u>01-2405</u>	222
<u>01-856</u>	298	<u>01-1638</u>	69	<u>01-2153</u>	189	<u>01-2406</u>	214
<u>01-857</u>	298	<u>01-1639</u>	69	<u>01-2154</u>	189	<u>01-2407</u>	216
<u>01-858</u>	298	<u>01-1640</u>	69	<u>01-2155</u>	189	<u>01-2408</u>	216
<u>01-1002</u>	174	<u>01-1641</u>	69	<u>01-2156</u>	189	<u>01-2409</u>	186
<u>01-1003</u>	176	<u>01-1642</u>	69	<u>01-2157</u>	189	<u>01-2410</u>	186
<u>01-1004</u>	176	<u>01-1643</u>	69	<u>01-2158</u>	189	<u>01-2411</u>	186
<u>01-1026</u>	174	<u>01-1644</u>	66	<u>01-2159</u>	189	<u>01-2412</u>	186
<u>01-1176</u>	240	<u>01-1645</u>	66	<u>01-2160</u>	189	<u>01-2413</u>	186
<u>01-1177</u>	240	<u>01-1659</u>	184	<u>01-2161</u>	189	<u>01-2414</u>	186
<u>01-1178</u>	243	<u>01-1660</u>	184	<u>01-2162</u>	189	<u>01-2415</u>	225
<u>01-1179</u>	243	<u>01-1661</u>	184	<u>01-2163</u>	191	<u>01-2416</u>	225
<u>01-1261</u>	209	<u>01-1662</u>	184	<u>01-2164</u>	191	<u>01-2417</u>	225
<u>01-1262</u>	208	<u>01-1663</u>	228	<u>01-2165</u>	191	<u>01-2418</u>	225
<u>01-1263</u>	208	<u>01-1664</u>	226	<u>01-2166</u>	191	<u>01-2452</u>	263
<u>01-1264</u>	208	<u>01-1665</u>	226	<u>01-2180</u>	354	<u>01-2453</u>	80
<u>01-1265</u>	206	<u>01-1666</u>	228	<u>01-2181</u>	354	<u>01-2454</u>	80
⁴⁶² <u>01-1266</u>	208	<u>01-1670</u>	232	<u>01-2188</u>	60	<u>01-2455</u>	80
<u>01-1289</u>	326	<u>01-1671</u>	340	<u>01-2189</u>	60	<u>01-2617</u>	170
<u>01-1290</u>	326	<u>01-1672</u>	340	<u>01-2190</u>	58	<u>01-2618</u>	170
<u>01-1291</u>	326	<u>01-1673</u>	340	<u>01-2191</u>	58	<u>01-2619</u>	170
<u>01-1292</u>	328	<u>01-1674</u>	340	<u>01-2304</u>	65	<u>01-2620</u>	170
<u>01-1293</u>	328	<u>01-1675</u>	340	<u>01-2305</u>	65	<u>01-2621</u>	170
<u>01-1294</u>	328	<u>01-1676</u>	340	<u>01-2306</u>	65	<u>01-2622</u>	170
<u>01-1306</u>	190	<u>01-1677</u>	340	<u>01-2307</u>	65	<u>01-2623</u>	148
<u>01-1307</u>	190	<u>01-1678</u>	340	<u>01-2308</u>	65	<u>01-2624</u>	146
<u>01-1370</u>	300	<u>01-1835</u>	304	<u>01-2309</u>	65	<u>01-2625</u>	148
<u>01-1371</u>	300	<u>01-1836</u>	304	<u>01-2310</u>	65	<u>01-2626</u>	146
<u>01-1372</u>	300	<u>01-1837</u>	304	<u>01-2311</u>	65	<u>01-2627</u>	148
<u>01-1373</u>	306	<u>01-1838</u>	304	<u>01-2312</u>	65	<u>01-2628</u>	72
<u>01-1374</u>	306	<u>01-1968</u>	230	<u>01-2313</u>	64	<u>01-2629</u>	72
<u>01-1375</u>	310	<u>01-1969</u>	230	<u>01-2314</u>	64	<u>01-2630</u>	73
<u>01-1392</u>	346	<u>01-2119</u>	294	<u>01-2315</u>	64	<u>01-2631</u>	73
<u>01-1423</u>	345	<u>01-2120</u>	294	<u>01-2316</u>	64	<u>01-2632</u>	73
<u>01-1424</u>	345	<u>01-2121</u>	294	<u>01-2317</u>	64	<u>01-2633</u>	73
<u>01-1429</u>	348	<u>01-2122</u>	294	<u>01-2318</u>	64	<u>01-2634</u>	73
<u>01-1430</u>	348	<u>01-2127</u>	308	<u>01-2335</u>	262	<u>01-2635</u>	73
<u>01-1431</u>	348	<u>01-2128</u>	302	<u>01-2336</u>	262	<u>01-2636</u>	75
<u>01-1459</u>	200	<u>01-2143</u>	189	<u>01-2337</u>	263	<u>01-2637</u>	75
<u>01-1460</u>	200	<u>01-2144</u>	189	<u>01-2341</u>	264	<u>01-2638</u>	74
<u>01-1461</u>	200	<u>01-2145</u>	189	<u>01-2342</u>	265	<u>01-2639</u>	74
<u>01-1462</u>	200	<u>01-2146</u>	189	<u>01-2399</u>	220	<u>01-2709</u>	198

<u>01-2710</u>	198	<u>01-2966</u>	102	<u>01-3087</u>	350	<u>01-3135</u>	210
<u>01-2711</u>	198	<u>01-2967</u>	102	<u>01-3088</u>	350	<u>01-3136</u>	212
<u>01-2712</u>	196	<u>01-2968</u>	102	<u>01-3089</u>	114	<u>01-3137</u>	212
<u>01-2713</u>	164	<u>01-2969</u>	236	<u>01-3090</u>	114	<u>01-3138</u>	212
<u>01-2714</u>	164	<u>01-2970</u>	272	<u>01-3091</u>	114	<u>01-3139</u>	202
<u>01-2715</u>	167	<u>01-2971</u>	90	<u>01-3092</u>	114	<u>01-3140</u>	202
<u>01-2716</u>	167	<u>01-2972</u>	90	<u>01-3093</u>	84	<u>01-3141</u>	204
<u>01-2717</u>	167	<u>01-2973</u>	90	<u>01-3094</u>	84	<u>01-3142</u>	204
<u>01-2718</u>	167	<u>01-2974</u>	90	<u>01-3095</u>	84	<u>01-3143</u>	204
<u>01-2719</u>	167	<u>01-2975</u>	90	<u>01-3096</u>	84	<u>01-3144</u>	296
<u>01-2720</u>	167	<u>01-2976</u>	90	<u>01-3097</u>	84	<u>01-3145</u>	296
<u>01-2721</u>	167	<u>01-3017</u>	260	<u>01-3098</u>	84	<u>01-3146</u>	296
<u>01-2722</u>	167	<u>01-3052</u>	140	<u>01-3099</u>	82	<u>01-3147</u>	160
<u>01-2723</u>	352	<u>01-3053</u>	140	<u>01-3100</u>	82	<u>01-3148</u>	160
<u>01-2724</u>	352	<u>01-3054</u>	140	<u>01-3101</u>	82	<u>01-3149</u>	162
<u>01-2740</u>	180	<u>01-3055</u>	140	<u>01-3102</u>	37	<u>01-3150</u>	162
<u>01-2752</u>	180	<u>01-3056</u>	142	<u>01-3103</u>	37	<u>01-3151</u>	162
<u>01-2756</u>	92	<u>01-3057</u>	142	<u>01-3104</u>	37	<u>01-3152</u>	162
<u>01-2757</u>	92	<u>01-3058</u>	44	<u>01-3105</u>	37	<u>01-3153</u>	160
<u>01-2758</u>	92	<u>01-3059</u>	44	<u>01-3106</u>	37	<u>01-3154</u>	160
<u>01-2759</u>	92	<u>01-3060</u>	44	<u>01-3107</u>	37	<u>01-3155</u>	156
<u>01-2940</u>	182	<u>01-3061</u>	44	<u>01-3108</u>	106	<u>01-3156</u>	156
<u>01-2941</u>	182	<u>01-3062</u>	44	<u>01-3109</u>	106	<u>01-3157</u>	156
<u>01-2942</u>	172	<u>01-3063</u>	44	<u>01-3110</u>	106	<u>01-3158</u>	156
<u>01-2943</u>	172	<u>01-3064</u>	120	<u>01-3111</u>	106	<u>01-3159</u>	158
<u>01-2944</u>	154	<u>01-3065</u>	120	<u>01-3112</u>	106	<u>01-3160</u>	158
<u>01-2945</u>	154	<u>01-3066</u>	122	<u>01-3113</u>	106	<u>01-3161</u>	158
<u>01-2946</u>	154	<u>01-3067</u>	122	<u>01-3114</u>	46	<u>01-3162</u>	158
<u>01-2947</u>	154	<u>01-3068</u>	122	<u>01-3115</u>	46	<u>01-3163</u>	178
<u>01-2948</u>	152	<u>01-3069</u>	126	<u>01-3116</u>	46	<u>01-3164</u>	178
<u>01-2949</u>	152	<u>01-3070</u>	126	<u>01-3117</u>	46	<u>01-3165</u>	178
<u>01-2950</u>	150	<u>01-3071</u>	124	<u>01-3118</u>	46	<u>01-3166</u>	178
<u>01-2951</u>	234	<u>01-3072</u>	124	<u>01-3119</u>	46	<u>01-3167</u>	178
<u>01-2952</u>	234	<u>01-3073</u>	128	<u>01-3120</u>	48	<u>01-3168</u>	178
<u>01-2953</u>	236	<u>01-3074</u>	128	<u>01-3121</u>	48	<u>01-3169</u>	178
<u>01-2954</u>	236	<u>01-3075</u>	238	<u>01-3122</u>	48	<u>01-3170</u>	178
<u>01-2955</u>	78	<u>01-3076</u>	238	<u>01-3123</u>	48	<u>01-3171</u>	56
<u>01-2956</u>	78	<u>01-3077</u>	238	<u>01-3124</u>	48	<u>01-3172</u>	56
<u>01-2957</u>	78	<u>01-3078</u>	238	<u>01-3125</u>	48	<u>01-3173</u>	56
<u>01-2958</u>	78	<u>01-3079</u>	192	<u>01-3126</u>	144	<u>01-3174</u>	56
<u>01-2959</u>	78	<u>01-3080</u>	194	<u>01-3127</u>	144	<u>01-3175</u>	56
<u>01-2960</u>	78	<u>01-3081</u>	194	<u>01-3128</u>	144	<u>01-3176</u>	56
<u>01-2961</u>	102	<u>01-3082</u>	194	<u>01-3129</u>	144	<u>01-3177</u>	56
<u>01-2962</u>	102	<u>01-3083</u>	112	<u>01-3130</u>	144	<u>01-3178</u>	56
<u>01-2963</u>	102	<u>01-3084</u>	112	<u>01-3131</u>	144	<u>01-3179</u>	56
<u>01-2964</u>	102	<u>01-3085</u>	338	<u>01-3134</u>	210	<u>01-3180</u>	56
<u>01-2965</u>	102	<u>01-3086</u>	338			<u>01-3181</u>	56

General index

01-3182	56	01-3387	52	04-543	256	05-959	101
01-3183	40	02-709	320	04-544	256	05-960	101
01-3184	40	02-710	320	04-545	256	05-961	101
01-3185	40	02-711	318	04-546	252	05-962	101
01-3186	40	02-712	318	04-547	252	9014	417
01-3187	38	02-713	320	04-548	252	9045	446
01-3188	38	02-714	320	04-549	252	9046	446
01-3189	132	02-844	334	05-572	286	9047	446
01-3190	132	02-845	334	05-573	286	9094	418
01-3191	132	02-934	330	05-574	286	9095	418
01-3192	134	02-935	332	05-901	274	9097	416
01-3193	135	02-936	330	05-902	274	9154	442
01-3194	134	02-937	332	05-906	278	9155	442
01-3195	135	02-982	312	05-907	278	9156	442
01-3196	118	02-983	314	05-908	278	9157	444
01-3197	118	02-984	314	05-922	268	9158	444
01-3198	138	02-985	292	05-923	268	9210	412
01-3202	108	02-989	322	05-924	276	9236	436
01-3203	108	02-990	324	05-928	270	9237	436
01-3204	108	02-991	324	05-929	270	9259	450
01-3205	108	02-992	316	05-930	270	9260	450
01-3206	108	02-993	316	05-931	270	9261	450
01-3207	108	02-994	316	05-932	270	9262	448
01-3208	108	02-995	316	05-933	270	9263	448
01-3209	108	04-467	259	05-934	267	9264	448
01-3210	110	04-468	259	05-935	267	9330	408
01-3211	110	04-469	259	05-936	267	9352	408
01-3212	118	04-470	259	05-937	267	9358	408
01-3213	138	04-471	259	05-938	267	9359	408
01-3214	138	04-472	259	05-939	267	9385	437
01-3215	138	04-473	259	05-940	267	9386	437
01-3216	42	04-474	259	05-941	267	9397	410
01-3217	42	04-527	250	05-942	267	9452	402
01-3367	88	04-528	250	05-943	267	9453	402
01-3368	88	04-529	251	05-944	267	9454	402
01-3369	88	04-530	248	05-945	267	9455	402
01-3370	88	04-531	285	05-946	267	9600	458
01-3371	88	04-532	282	05-947	267	9604	439
01-3372	88	04-534	254	05-948	280	9605	439
01-3373	89	04-535	254	05-950	288	9606	440
01-3374	89	04-536	254	05-951	288	9607	438
01-3375	89	04-537	247	05-952	288	9608	440
01-3382	52	04-538	247	05-953	290	9609	440
01-3383	52	04-539	247	05-954	290	9632	458
01-3384	52	04-540	246	05-955	290	9633	458
01-3385	52	04-541	246	05-956	96	9634	458
01-3386	52	04-542	256	05-957	97	9674	454

<u>9675</u>	454	<u>70082</u>	380	<u>70365</u>	369	<u>90208</u>	422
<u>9676</u>	454	<u>70124</u>	361	<u>70366</u>	369	<u>90279</u>	426
<u>9710</u>	454	<u>70124</u>	393	<u>70368</u>	376	<u>90280</u>	426
<u>9711</u>	454	<u>70125</u>	361	<u>70369</u>	376	<u>90281</u>	428
<u>9760</u>	432	<u>70125</u>	393	<u>70370</u>	376	<u>90282</u>	428
<u>9761</u>	432	<u>70147</u>	382	<u>70378</u>	366	<u>90283</u>	428
<u>9764</u>	433	<u>70148</u>	382	<u>70379</u>	366	<u>90482</u>	400
<u>9765</u>	433	<u>70149</u>	382	<u>70380</u>	367	<u>90483</u>	400
<u>9766</u>	433	<u>70150</u>	382	<u>70381</u>	367	<u>90484</u>	400
<u>9767</u>	433	<u>70152</u>	382	<u>70382</u>	367	<u>90485</u>	400
<u>9768</u>	433	<u>70153</u>	383	<u>70383</u>	366	<u>90486</u>	400
<u>9769</u>	433	<u>70154</u>	383	<u>70384</u>	366	<u>90487</u>	400
<u>9770</u>	432	<u>70155</u>	383	<u>70385</u>	366	<u>90488</u>	398
<u>9771</u>	432	<u>70156</u>	383	<u>70386</u>	366	<u>90489</u>	398
<u>9774</u>	433	<u>70158</u>	383	<u>70387</u>	367	<u>90490</u>	398
<u>9775</u>	433	<u>70288</u>	389	<u>70388</u>	367	<u>90491</u>	396
<u>9776</u>	433	<u>70311</u>	386	<u>70389</u>	367	<u>90492</u>	396
<u>9777</u>	433	<u>70313</u>	387	<u>70390</u>	366	<u>90493</u>	396
<u>9779</u>	433	<u>70316</u>	370	<u>70391</u>	366	<u>90494</u>	420
<u>9780</u>	433	<u>70317</u>	370	<u>70392</u>	378	<u>90495</u>	420
<u>9787</u>	432	<u>70318</u>	371	<u>70393</u>	378	<u>90496</u>	420
<u>9788</u>	432	<u>70319</u>	371	<u>70394</u>	379	<u>90516</u>	420
<u>9789</u>	432	<u>70320</u>	374	<u>70399</u>	364	<u>90517</u>	406
<u>9790</u>	432	<u>70321</u>	374	<u>70400</u>	364	<u>90518</u>	406
<u>9818</u>	412	<u>70322</u>	374	<u>70401</u>	365	<u>90519</u>	406
<u>9820</u>	410	<u>70323</u>	374	<u>70402</u>	365		
<u>9839</u>	452	<u>70324</u>	375	<u>70403</u>	360		
<u>9841</u>	452	<u>70325</u>	375	<u>70403</u>	392		
<u>9866</u>	432	<u>70326</u>	375	<u>70404</u>	360		
<u>9867</u>	432	<u>70327</u>	375	<u>70404</u>	392		
<u>9872</u>	432	<u>70344</u>	388	<u>90179</u>	424		
<u>9873</u>	432	<u>70349</u>	358	<u>90180</u>	424		
<u>9951</u>	457	<u>70349</u>	390	<u>90181</u>	424		
<u>9952</u>	457	<u>70350</u>	358	<u>90182</u>	424		
<u>9953</u>	456	<u>70350</u>	390	<u>90183</u>	434		
<u>9959</u>	460	<u>70351</u>	359	<u>90184</u>	404		
<u>9960</u>	460	<u>70351</u>	391	<u>90185</u>	404		
<u>9961</u>	456	<u>70352</u>	359	<u>90186</u>	404		
<u>9997</u>	435	<u>70352</u>	391	<u>90187</u>	404		
<u>9998</u>	435	<u>70357</u>	384	<u>90188</u>	404		
<u>70001</u>	381	<u>70358</u>	385	<u>90189</u>	404		
<u>70002</u>	381	<u>70359</u>	372	<u>90190</u>	405		
<u>70003</u>	381	<u>70360</u>	372	<u>90191</u>	405		
<u>70008</u>	380	<u>70361</u>	373	<u>90192</u>	405		
<u>70009</u>	380	<u>70362</u>	373	<u>90205</u>	414		
<u>70010</u>	380	<u>70363</u>	368	<u>90206</u>	414		
<u>70081</u>	381	<u>70364</u>	368	<u>90207</u>	414		

Conformities and Symbols Conformități și simboluri



CLASS I

Isolation and connection of protection (the luminaire needs earth connection).
Izolație și conexiune de protecție (aparatură necesită împământare).
 Isolamento e connessione di protezione (l'apparecchio necessita di messa a terra).
Защитная изоляция и соединение (предмет требует заземления).
 Védelmi szigetelés és kapcsolat (az eszköz számára szükséges a földelés).
Изоляция и защита връзка (устройството изисква заземяване).
 Izolácia a pripojenie ochrany (svietidlo potrebuje uzemnenie).



CLASS II

Double or enforced isolation (the luminaire doesn't need earth connection).
Izolație dublă sau întărită (aparatură nu necesită împământare).
 Isolamento doppio o rafforzato (l'apparecchio non necessita messa a terra).
Двойная или усиленная изоляция (предмет не требует заземления).
 Dupla vagy megerősített szigetelés (az eszköz számára nem szükséges a földelés).
Двойна или подсилена изоляция (устройството не изисква заземяване).
 Dvojitá alebo vynútená izolácia (svietidlo nepotrebuje uzemnenie).



CLASS III

Low, undangerous voltage (Luminaire for low voltage only - not exceeding 24V).
Tensiuni mici, nepericuloase (aparatură se conectează numai la tensiuni joase - maxim 24V).
 Tensioni basse, non pericolose. (L'apparecchio si connette con tensione non superiore ai 24V).
Низкие, неопасные напряжения (предмет подключается только к низким напряжениям - не более 24V).
 Alacsony, veszélytelen feszültségek (a készülék csak alacsony feszültséghez csatlakozik - legfeljebb 24V).
Ниски напрежения, неопасни (устройството се свързва само при ниски напрежения - 24V максимум).
 Nízke, bezpečné napätie (svietidlá len pre nízke napätie – nepresahujúce 24V).



Fitting can be installed on normal flammable areas - which temperature of inflammability is over 200° C.
Corpul de iluminat poate fi montat pe suprafețe normal inflamabile - a căror temperatură de inflamabilitate este mai mare de 200° C.
 Apparecchio installabile su superfici infiammabili fino a un massimo di 200° C.
Осветительное тело можно установить на нормально воспламеняющихся поверхностях, температура вспышки которых превышает 200° C.
 A világítóttest felszerelhető a normálisan gyúladható felületekre – amelyek gyúlékonysági hőmérséklet 200° C-nál nagyobb.
Осветительное тело может быть монтировано на нормально воспламеняющихся поверхностях - чья температура за воспламенение не превышает 200° C.
 Montáž môže byť inštalovaná na horľavých materiáloch – s teplotou vznietenia vyššou ako 200°C.



All the light fixtures, made and commercialized by REDO GROUP, are CE marked and meet the specific directives: 73/25 CEE and 93/68 CEE regarding safety, the directives 89/336 CEE and 93/68 CEE regarding electromagnetic compatibility (EMC).
Toate corpurile de iluminat produse și comercializate de REDO GROUP sunt marcate cu CE și respectă directivele specifice: 73/25 CEE și 93/68 CEE cu privire la siguranță, directivele 89/336 CEE și 93/68 CEE cu privire la compatibilitatea electromagnetică (EMC).
 Tutti gli apparecchi luminosi prodotti e commercializzati da REDO GROUP sono marcati CE e rispettano le direttive specifiche: 73/25 CEE e 93/68 CEE relative alla sicurezza, nonché alle direttive 89/336 CEE e 93/68 CEE relative alla compatibilità elettromagnetica (EMC).
Все осветительные тела, сделанные и реализованные компанией РЕДО ГРУПП маркированы CE и соответствуют специфичным директивам: 73/25 CEE и 93/68 CEE о безопасности, директивам 89/336 CEE и 93/68 CEE о электромагнитной совместимости (EMC).
 A REDO GROUP által gyártott és értékesített összes világítóttestek CE jelölésűek és betartják a szak irányelveket: a biztonságról szóló 73/25 CEE és 93/68 CEE irányelvek és elektromágneses kompatibilitásról (EMC) szóló 89/336 CEE és 93/68 CEE irányelvek.
Всички осветителни уреди, произведени и продадени от РЕДО ГРУПП са маркирани CE и са в съответствие със специфичните директиви: 73/25 CEE и 93/68 CEE относно безопасността, директивите 89/336 CEE и 93/68 CEE за електромагнитна съвместимост (EMC)
 Všetky svietidlá vyrobené a uvádzané na trh spoločnosťou REDO GROUP sú označené CE a spĺňajú špecifické smernice: 73/25 CEE a 93/68 CEE o bezpečnosti, smernice 89/336 CEE a 93/68 CEE týkajúce sa elektromagnetickej kompatibility (EMC).



Recessed luminaire
 Corp de iluminat încastrat
 Apparecchio da incasso
 Встраиваемые светильники
 Süllyesztett lámpatest
 Вграждане осветителя
 Zápusťné svietidlá



Cut-out dimensions for embedding.
 Dimensiune decupare pentru încastrare.
 Dimensioni foro per incasso.
 Размер разрезания для прикрепления.
 A süllyesztés számára való kivágás mérete.
 Размер за рязането за вграждане.
 Rozmer pre montážny otvor.



Not dimmable
 Nu este dimabil
 Non dimmerabile
 Неперегулируемый
 Nem szabályozható
 Не димируема
 Nie je stmievateľná



Spotlight with vertical orientation.
 Spot cu orientare verticală.
 Apparecchio da incasso a orientamento verticale.
 световое пятно с вертикальным направлением
 Spot függőleges irányításal.
 Спот с вертикално ориентация.
 Spot svietidlá s vertikálnou orientáciou.



Recessed spotlight floor mounting for outdoor / indoor.
 Spot de încastrat în pardoseală pentru exterior/interior.
 Faretto ad incasso per pavimento da esterni / interni.
 Световое пятно для фиксирования на полу, для наружного или внутреннего освещения.
 Külső / belső számára padlón süllyeszthető spot.
 Външен/вътрешен спот за вграждане в под.
 Zápusťné podlahové svietidlá pre vonkajšie / vnútorné použitie.



Minimum distance between lamp and the surface or illuminated objects.
 Distanța minimă dintre lampă și suprafață sau obiectele iluminate.
 Distanza minima di rispetto tra lampada e superfici o oggetti illuminati.
 Минимальное расстояние между светильником и освещенной поверхностью или освещенными предметами.
 A világított tárgyak vagy felületek és lámpa közötti legalacsonyabb távolság.
 Минимальното разстояние между лампа и осветената зона или осветените обекти.
 Minimálna vzdialenosť medzi svietidlom a nasvietenými objektami



Device compatible with REDO SMART and TUYA mobile applications.
 Dispozitiv compatibil cu aplicațiile mobile REDO SMART și TUYA.
 Apparecchio compatibile con le applicazioni mobile REDO SMART e TUYA.
 Устройство совместимо с мобильными приложениями REDO SMART и TUYA.
 A REDO SMART és a TUYA mobil alkalmazásokkal kompatibilis lámpatest.
 Устройство съвместимо с мобилни приложения REDO SMART и TUYA.
 Zariadenie kompatibilné s mobilnými aplikáciami REDO SMART a TUYA.



Light fixture with Wi-Fi technology.
 Dispozitiv cu tehnologie Wi-Fi.
 Apparecchio con tecnologia Wi-Fi.
 Устройство с технологией Wi-Fi.
 Wi-Fi technológiával rendelkező eszköz.
 Устройство с Wi-Fi технология.
 Zariadenie s technológiou Wi-Fi.



Luminaire with light color temperature control.
 Dispozitiv cu temperatura de culoare a luminii reglabilă.
 Apparecchio con regolazione della temperatura colore della luce.
 Светильник с регулировкой световой цветовой температуры.
 Világítóttest világos színű hőmérséklet-állításal.
 Осветително тяло с регулиране на светлата цветова температура.
 Svietidlo s reguláciou teploty svetla.



Luminaire with RGB light.
 Corp de iluminat cu lumină RGB.
 Apparecchio con luce RGB.
 Светильник с RGB подсветкой.
 RGB lámpatest.
 Осветително тяло с RGB светлина.
 Svietidlo s RGB svetlom.

Color legend

Legendă culori

CODE	ENGLISH	ROMÂNĂ	ITALIANO	РУССКИЙ	MAGYAR	БЪЛГАРСКИ	SLOVENSKÝ
AB	ANTIQUE BRASS	ALAMĂ ANTICĂ	OTTONE ANTICATO	СТАРИННАЯ ЛАТУНЬ	ANTIK SÁRGARÉZ	АНТИЧЕН МЕСИНГ	STAROŽITNÁ MOSADZ
ABK	ANTIQUE BLACK	NEGRU ANTIC	NERO ANTICO	СТАРИННЫЙ ЧЕРНЫЙ	ANTIK FEKETE	АНТИЧНО ЧЕРНО	STAROŽITNÁ ČIERNA
ACO	ANTIQUE COPPER	CUPRU ANTIC	RAME ANTICO	СТАРИННАЯ МЕДЬ	ANTIK RÉZ	АНТИЧНА МЕД	STAROŽITNÁ MEĎ
AG	ANTIQUE GOLD	AUR ANTIC	ORO ANTICO	СТАРИННОЕ ЗОЛОТО	ANTIK ARANY	АНТИЧНО ЗЛАТО	STAROŽITNÉ ZLATÉ
AM	AMBER	AMBRA	AMBRA	СЕРЫЙ ЯНТАРЬ	BOROSTYÁNKÓ	КЕХЛИБАР	ANTÁR
B	BRASS	ALAMĂ	OTTONE	ЛАТУНЬ	SÁRGARÉZ	МЕСИНГ	MOSADZ
BE	BEIGE	BEJ	BEIGE	БЕЖЕВЫЙ	BÉZS	БЕЖОВ	BÉŽOVÁ
BK	BLACK	NEGRU	NERO	ЧЕРНЫЙ ЦВЕТ	FEKETE	ЧЕРЕН	ČIERNA
BK/CL	BLACK / CRYSTAL	NEGRU / CRISTAL	NERO / CRISTALLO	ЧЕРНЫЙ / КРИСТАЛЛ	FEKETE / KRISTÁLY	ЧЕРНО / КРИСТАЛ	ČIERNA/PRIEHLADNÁ
BR	BROWN	MARO	MARRONE	КОРИЧНЕВЫЙ	BARNA	КАФЯВО	HNEDÝ
BRRD	BURGUNDY RED	ROȘU BURGUNDY	ROSSO BORGOGNA	БОРДО-КРАСНЫЙ	BURGUNDY VÖRÖS	БОРДОВО ЧЕРВЕНО	BORDOVÁ ČERVENÁ
BZ	BRONZE	BRONZ	BRONZO	БРОНЗА	BRONZ	БРОНЗ	BRONZOVÁ
CH	CHROME	CROM	CROMO	ХРОМ	KRÓM	ХРОМ	CHRÓM
CL	CRYSTAL	CRISTAL	CRISTALLO	ХРУСТАЛЬ	KRISTÁLY	КРИСТАЛ	PRIEHLADNÁ
CO	COPPER	CUPRU	RAME	МЕДЬ	RÉZ	МЕД	MEDENÝ
CT	CORTEN	CORTEN	CORTEN	КОРТЕН	CORTEN	CORTEN	CORTEN
DB	DARK BROWN	MARO INCHIS	MARRONE SCURO	ТЕМНО КОРИЧНЕВЫЙ	SÓTÉTBARNA	ТЪМНО КАФЯВО	TMAVOHNEDÁ
DG	DARK GREY	GRI INCHIS	GRIGIO SCURO	ТЕМНО-СЕРЫЙ	SÓTÉTSZÜRKE	ТЪМНО СИВ	TMAVOŠEDÝ
FR/WH	FROST WHITE	ALB MAT	BIANCO SABBIAITO	МОРОЗ БЕЛЫЙ	HOMOKFÜVÖTT FEHÉR	МАТ БЯЛО	STUDENÁ BIELA
G	GOLD	AUR	ORO	ЗОЛОТО	ARANY	ЗЛАТО	ZLATÝ
GL	GLASS	STICLĂ	BICCHIERE	СТЕКЛО	ÜVEG	СТЪКЛЕНА ЧАША	SKLO
GM	"GUN METAL"	"ȚEAVĂ DE PUȘCĂ"	"CANNA DI FUCILE"	"ДУЛО РУЖЬЯ"	"PUSKACSÓ"	"БАРЕЛ"	"ZBRAŇOVÝ KOV"
GR	GREY	GRI	GRIGIO	СЕРЫЙ	SZÜRKE	СИВ	ŠEDÁ
IV	IVORY	FILDEȘ	AVORIO	Слоновая кость	ELEFÁNTCSONT	СЛОНОВА КОСТ	IVORY
LG	LIGHT GREY	GRI DESCHIS	GRIGIO CHIARO	СВЕТЛО-СЕРЫЙ	VILÁGOS SZÜRKE	СВЕТЛО СИВ	SVETLO ŠEDÁ
MB	MATT BRASS	ALAMĂ MATĂ	OTTONE OPACO	МАТОВАЯ ЛАТУНЬ	MATT RÉZ	МАТОВ МЕСИНГ	MAT MESTA
MBK	MATT BLACK	NEGRU MAT	NERO OPACO	МАТОВЫЙ ЧЕРНЫЙ	MATT FEKETE	МАТОВ ЧЕРЕН	MATNÁ ČIERNA
MBR	MATT BROWN	MARO MAT	MARRONE OPACO	МАТОВЫЙ КОРИЧНЕВЫЙ	MATT BARNA	МАТОВ КАФЯВ	MATNÁ HNEDÁ
MBZ	MATT BRONZE	BRONZ MAT	BRONZO OPACO	МАТОВАЯ БРОНЗА	MATT BRONZ	МАТОВ БРОНЗ	MATNÝ BRONZ
MCH	MATT CHROME	CROM MAT	CROMO OPACO	МАТОВЫЙ ХРОМ	MATT KRÓM	МАТОВ ХРОМ	MATNÝ CHROM
MCO	MATT COPPER	CUPRU MAT	RAME OPACO	МАТОВАЯ МЕДЬ	MATT RÉZ	МАТ МЕД	MATNÁ MEĎ
MG	MATT GOLD	AUR MAT	ORO OPACO	МАТОВОЕ ЗОЛОТО	MATT ARANY	МАТОВО ЗЛАТО	MATNÉ ZLATÉ
MWH	MATT WHITE	ALB MAT	BIANCO OPACO	БЕЛАЯ МАТОВАЯ	MATT FEHÉR	МАТ БЯЛА	MATNÁ BIELA
NM	MATT NICKEL	NICHEL MAT	NICHEL OPACO	МАТОВЫЙ НИКЕЛЬ	MATT NICKEL	САТЕНЕН НИКЕЛ	ATÉNOVÝ NIKEL
OP	OPAL	OPAL	OPALE	ОПАЛ	OPÁL	ОПАЛ	OPAL
PB	POLISH BRASS	ALAMĂ LUSTRUITĂ	OTTONE LUCIDO	ПОЛЬСКАЯ ЛАТУНЬ	KIFÉNYESÍTETT SÁRGARÉZ	ПОЛИРАН МЕСИНГ	LESKLÁ MOSADZ
PR	PURPLE	VIOLET	VIOLA	ФИОЛЕТОВЫЙ	LILA	ЛИЛАВО	FIALOVÁ
RD	RED	ROȘU	ROSSO	КРАСНЫЙ	PIROS	ЧЕРВЕН	ČERVENÁ
RU	RUST	RUGINI	RUGGINE	РЖАВЧИНА	ROZSDA	РЪЖДА	HRDZA
S	SILVER	ARGINT	ARGENTO	СЕРЕБРО	EZÜST	СРЕБЪРО	STRIEBORNÁ
SBK	SAND BLACK	NEGRU MAT	NERO OPACO	ЧЕРНЫЙ ПЕСОК	SZÁTÍN FEKETE	САТЕНЕНО ЧЕРНО	SATÉN ČIERNA
SG	SATIN GOLD	AUR SATINAT	ORO SATINATO	АТЛАСНОЕ ЗОЛОТО	SZATÉNOZOTT ARANY	САТЕНЕНО ЗЛАТО	SATÉNOVÁ ZLATÁ
SM	SMOKEY	SMOKEY	FUMO	СМОКИ	SOKEY	ОПУШЕН	SMOKEY
SWH	SAND WHITE	ALB MAT	BIANCO OPACO	ПЕСОЧНО-БЕЛЫЙ	SZÁTÍN FEHÉR	САТЕНЕНО БЯЛО	SATÉNOVÁ BIELA
WH	WHITE	ALB	BIANCO	БЕЛЫЙ ЦВЕТ	FEHÉR	БЯЛ	BIELA

IP.. Protection degree

Semnificația gradelor de protecție

IP..

The signification of the figures included in the symbols of the IP protection normal degrees.

Semnificația cifrelor cuprinse în simbolizarea gradelor normale de protecție IP.

Significato delle cifre contenute nella simbologia che indica i gradi di protezione IP.

Обозначение цифр содержащихся в указании нормальных защитных градусов.

Az IP védelmi normális osztályok ábrázolásában bennfoglalt számok jelentése.

Значение на цифрите, включени в символите с нормалния степен на защита IP.

Číselné označenie symbolov IP ochrany.

First digit IP x0 Prima cifră IP x0

IP.1

Protected against the entry of solid bodies with dimensions of more than 50 mm.
Protejat contra corpurilor solide mai mari de 50 mm.
Protetto contro la penetrazione di corpi solidi di dimensioni superiori a 50 mm.
Защита от твердых тел больше 50 мм.
50mm-nél nagyobb szilárd testek elleni védelem.
Защитен срещу твърди тела по-големи от 50 мм.
Ochrana proti vstupu pevných telies s rozmermi viac ako 50mm.

IP.2

Protected against the entry of solid bodies with dimensions of more than 12 mm.
Protejat contra corpurilor solide mai mari de 12mm.
Protetto contro la penetrazione di corpi solidi di dimensioni superiori a 12 mm.
Защита от твердых тел больше 12 мм.
12 mm-nél nagyobb szilárd testek elleni védelem.
Защитен срещу твърди тела по-големи от 12 мм.
Ochrana proti vstupu pevných telies s rozmermi viac ako 12mm.

IP.3

Protected against the entry of solid bodies with dimensions of more than 2,5 mm.
Protejat contra corpurilor solide mai mari de 2,5 mm.
Protetto contro la penetrazione di corpi solidi di dimensioni superiori a 2,5 mm.
Защита от твердых тел больше 2,5 мм.
2,5 mm-nél nagyobb szilárd testek elleni védelem.
Защитен срещу твърди тела по-големи от 2,5 мм.
Ochrana proti vstupu pevných telies s rozmermi viac ako 2,5mm.

IP.4

Protected against the entry of solid bodies with dimensions of more than 1mm.
Protejat contra corpurilor solide mai mari de 1mm.
Protetto contro la penetrazione di corpi solidi di dimensioni superiori a 1mm.
Защита от твердых тел больше 1мм.
1 mm-nél nagyobb szilárd testek elleni védelem.
Защитен срещу твърди тела по-големи от 1мм.
Ochrana proti vstupu pevných telies s rozmermi viac ako 1mm.

IP.5

Protected against entry of dust.
Protejat la praf fără presiune.
Protetto contro la penetrazione della polvere.
Защита от пыли без давления.
Nyomás nélküli por elleni védelem.
Защитен от прах, без да натискате.
Ochrana proti vniknutiu prachu.

IP.6

Completely protected against entry of dust.
Protejat total la praf.
Protetto completamente contro la penetrazione della polvere.
Полная защита от пыли.
Por ellen teljesen védett.
Напълно защитен от прах.
Kompletná ochrana proti vniknutiu prachu.

Second digit IP 0x A doua cifră IP 0x (protecție la apă)

IP.1

Protected against the vertical falling of water drops (condensation).
Protejat la picături de apă care cad vertical (condensa).
Protetto contro le cadute verticali di gocce d'acqua (condensa).
Защита от подающих вертикально капель воды (конденсат).
Függőlegesen eső vízcseppek elleni védelem (cseppfolyósítás).
Защитен от вертикално падане на водните капки (кондензация).
Chránené proti vertikálne padajúcim vodným kvapkám (kondenzácia).

IP.2

Protected against the falling of water with maximum inclination of 15°.
Protejat la picături de apă care cad până la 15° față de verticală.
Protetto contro le cadute dell'acqua con inclinazione massima di 15°.
Защита от дождя, с каплями до угла 15° к вертикали.
A függőlegeshez viszonyítva 15°-ig eső vízcseppek elleni védelem.
Защитен от водните капки, които ронят до 15° от вертикалната.
Chránené proti padajúcej vode pod maximálnym uhlom 15°.

IP.3

Protejat la ploaie, cu stropi până la 60° față de verticală.
Protected against the falling of water with maximum inclination of 60°.
Protetto contro le cadute dell'acqua con inclinazione massima di 60°.
Защита от дождя, с каплями до угла 60° к вертикали.
A függőlegeshez viszonyítva 60°-ig eső vízcseppek elleni védelem.
Защитен от дъжд, с капки до 60° от вертикалната.
Chránené proti padajúcej vode pod maximálnym uhlom 60°.

IP.4

Protected against the water drops that come from all directions.
Protejat contra stropilor de apă care ajung din toate direcțiile.
Protetto contro le gocce d'acqua provenienti da tutte le direzioni.
Защита от подающих из всех направлений капель воды.
Az összes irányokból jövő vízcseppek elleni védelem.
Защитен срещу водни капки, които достигат от всички посоки.
Chránené pred vodnými kvapkami prichádzajúcich zo všetkých strán.

IP.5

Protected against water jets from all directions with p=0.3 bar.
Protejat împotriva jeturilor de apă din toate direcțiile cu p=0.3 bar.
Protetto contro i getti d'acqua provenienti da tutte le direzioni con p=0.3 bar.
Защита от водяных струев от всех направлений с давлением = 0,3 бара.
Minden irányból érkező vízsugarak 0.3 bar nyomás elleni védelem.
Защитен срещу водни струи от всички посоки с p = 0,3 бара.
Chránené pred vodnými lúčmi zo všetkých smerov s p=0,3 bar.

IP.6

Protected against water jets from all directions.
Protejat împotriva jeturilor de apă din toate direcțiile.
Protetto contro getti d'acqua provenienti da tutte le direzioni.
Защита от водяного струя от всех направлений.
Minden irányból érkező vízsugarak nyomás elleni védelem.
Защитен срещу водни струи от всички посоки.
Chránené pred vodnými lúčmi zo všetkých strán.

IP.7

Protected against the water immersion up to 1m.
Protejat la imersie în apă până la 1m.
Protetto contro l'immersione in acqua fino a 1m.
Защита от погружения в воду до 1м.
Védett a vízben való merülésre 1 m-ig.
Защитен от водно потапяне на 1 метър.
Chránené proti ponoreniu do vody až do 1m.

IP.8

Protected against the prolonged immersion effect to depths higher than 1m.
Protejat la efectul imersiei prelungite la adâncimi mai mari de 1m.
Protetto contro gli effetti dell'immersione prolungata a profondità superiore a 1m.
Защита от воздействия длительного погружения при глубинах больше 1м.
Védett az 1 m-nél nagyobb mélységek hosszabb merülés hatása ellen.
Защитен от продължително водно потапяне при по-големи от 1 метър дълбочини.
Chránené pred dlhotrvajúcim ponorením do hĺbky väčšej ako 1m.

Quality and Certification Certificări



REDO GROUP received the certification of the Quality System Management SR EN ISO 9001:2008 from the SRAC IQNET certification body, recognized in the world. The obtaining of the certificate for REDO GROUP and for its clients, represents a further warranty that the processes and the activities made internally are regulated by norms that insure the prescribed qualitative standards.

REDO GROUP a primit certificarea Sistemului de Management al Calității SR EN ISO 9001: 2008 din partea organismului de certificare SRAC IQNET recunoscut la nivel mondial. Obținerea certificării pentru REDO GROUP și pentru clienții săi, constituie o garanție în plus pentru faptul că procesele și activitățile desfășurate pe plan intern sunt reglementate de norme care asigură standardele calitative prescrise.

REDO GROUP ha conseguito la certificazione del Sistema di Management per la Qualità SR EN ISO 9001:2008 da parte dell'ente di certificazione SRAC IQNET riconosciuto a livello mondiale. L'ottenimento della certificazione per REDO GROUP e per i suoi clienti, costituisce ulteriore garanzia che i processi e le attività svolte all'interno, sono disciplinati da normative che assicurano gli standard qualitativi previsti.

РЕДО ГРУПП получил сертификат Системы Менеджмента Качества SR EN ISO 9001: 2008 со стороны органа сертификации SRAC IQNET, пользующегося мировым признанием. Получение сертификации для РЕДО ГРУПП и своих клиентов является последующей гарантией, чтобы процессы и развитые внутри деятельности регламентируют нормы, обеспечивающие предусмотренные стандарты по качеству.

REDO GROUP a világon elismert SRAC IQNET tanúsító szervezet által kiállított EN ISO 9001: 2008 Minőségirányítási Rendszer tanúsítványt megszerzte. A REDO GROUP és ügyfeleinek számára való tanúsítvány megszerzése egy utólagos garancia arra, hogy belsőben fejlesztett folyamatok és tevékenységek szabályozva vannak az előírt minőségi szabványok biztosító előírások által.

РЕДО ГРУП е получил сертификация за Система за Управление на Качеството SR EN ISO 9001: 2008 от световния орган за сертификация IQNET SRAC. Получаване на сертификация за РЕДО ГРУП и за своите клиенти представлява допълнителна гаранция, че развитите вътрешно процеси и дейности се управляват от правила, които гарантират предписаните стандарти за качество.

Spoločnosť REDO GROUP získala certifikát systému manažérstva kvality SR EN ISO 9001:2008 od certifikačného orgánu SRAC IQNET uznaného vo svete. Získanie certifikátu pre spoločnosť REDO GROUP a jej klientov predstavuje ďalšiu záruku, že procesy a činnosti vykonávané interne sú regulované normami, ktoré zabezpečujú predpísané kvalitatívne štandardy.

REDO GROUP products meet the European Directive (2002/95/EC) regarding all the electric and electronic devices sold in the Member States of the European Union after the 1st of July 2006. The purpose of the directive is that of limiting the use of some dangerous substances in equipments and establishing an adequate warning and administrative system for these wastes, encouraging the recovery and the separate collection.

Produsele REDO GROUP respectă Directiva Europeană (2002/95/EC) cu privire la toate echipamentele electrice și electronice vândute în Țările membre ale Uniunii Europene după 1 iulie 2006. Scopul directivei este cel de a limita folosirea unor substanțe periculoase în echipamente și de a stabili un sistem de prevenire și gestiune a unor astfel de reziduuri, favorizând recuperarea/reciclarea și colectarea diferențiată.

I prodotti REDO GROUP rispettano la Direttiva europea (2002/95/EC) che riguarda tutte le apparecchiature elettriche ed elettroniche vendute negli Stati membri dell'Unione Europea dopo il 1 luglio 2006. Scopo della direttiva è quello di limitare l'impiego di alcune sostanze pericolose nelle apparecchiature e predisporre un apposito sistema di prevenzione e di gestione di tali rifiuti, favorendo il recupero/riciclaggio e la raccolta differenziata.

Продукты РЕДО ГРУПП соответствуют Европейской Директивы (2002/95/EC) о всем электрическом и электронном оборудовании, реализованном в Странах – Членах Евросоюза после 1 июля 2006 г. Целью директивы состоит в ограничении использования опасных веществ при производстве оборудования и в определении системы предупреждения и управления такими остатками, способствуя получению обратно/ утилизаацию и /дифференцированное собрание.

REDO GROUP termékek megfelelnek 2006. július 1. után Európai Unió tagországokban értékesített valamennyi elektromos és elektronikus berendezésekről szóló Európai irányelvnek (2002/95/EC). Az irányelv célja, hogy korlátozza a veszélyes anyagok felhasználást a berendezésekben és az ilyen hulladékok megelőzési és kezelési rendszer létrehozása, támogatva a hasznosítást / újrahaznosítást és a különített összegyűjtést.

Продуктите РЕДО ГРУП спазват Европейската Директива (2002/95/EC) за всички електрически и електронни уреди, продавани в Сраните-членки на Европейския Съюз след 1 юли, 2006 г. Директивата има за цел да се ограничи употребата на опасни вещества в оборудване и да създава система за превенция и управление на такива отпадъци, като се насърчава оползотворяване / рециклиране и разнобразно събиране.

Výrobky spoločnosti REDO GROUP splňajú Európsku Smernicu (2002-95/EC), ktorá sa týka všetkých elektrických a elektronických zariadení predávaných v členských štátoch Európskej únie po 1. júli 2006. Cieľom smernice je obmedziť používanie niektorých nebezpečných látok v zariadeniach zavedením primeraného varovného a administratívneho systému pre tieto odpady, podporovaním obnovy a separovaného zberu.



REDO GROUP srl

Str. Alexei Tolstoi, 12
600093 Bacău

ROMÂNIA

Tel. +40 234 562452 / 514492 / 546620

Fax +40 234 546677

office@redogroup.ro

www.smarterlight.ro

www.redogroup.com

REDO GROUP ITALIA srl

Via Gelsomini, 4
31100 Treviso (TV)

Tel/fax +39 0422 1847197

info@redogroup.it

www.redogroup.it

www.redogroup.it

Design: Itro Studio
Photo: Deborah Sandrin
Print: Grafiche Antiga

Special thanks:
Sara e Gabriele Picco
Moreno Nadin
Famiglia Tinelli
Meson's Cucine

This catalogue cannot be copied or reproduced by any other means.

All rights reserved.

Acest catalog nu poate fi copiat sau reproduș prin orice alte mijloace.

Toate drepturile rezervate.

While maintaining the basic characteristic of the products, the manufacturer reserves the right to make modifications at any time with the sole aim of improvement.

Menținând caracteristica de bază a produselor, producătorul își rezervă dreptul de a face modificări în orice moment, cu unicul scop de îmbunătățire.